

SAMSUNG

РУКОВОДСТВО ПОЛЬЗОВАТЕЛЯ

4 СЕРИЯ

Благодарим за приобретение изделия компании Samsung.

Для наилучшего обслуживания зарегистрируйте свое устройство на сайте www.samsung.com.

Модель _____ Серийный номер _____

Перед изучением этого руководства пользователя

Это руководство пользователя поставляется вместе с телевизором.

Прежде чем приступить к изучению этого руководства пользователя, обратите внимание на следующее:

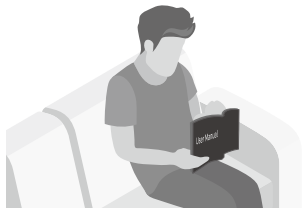



	Руководство пользователя	Прочтите это руководство пользователя, чтобы узнать больше о безопасности изделия, его установке, комплектующих, первоначальной настройке и технических характеристиках.
---	--------------------------	--

Руководства пользователя можно загрузить с веб-сайта (www.samsung.com) и просматривать их содержимое на ПК или мобильном устройстве.

Предупреждение! Важные указания по безопасности

Перед эксплуатацией телевизора ознакомьтесь с указаниями по безопасности.

Пояснения к символам на вашем изделии Samsung см. в таблице ниже.

ОСТОРОЖНО!		Изделие класса II: этот символ означает, что данное изделие не требует заземления. Если на изделии с силовым проводом этот символ отсутствует, НЕОБХОДИМО предусмотреть надежное соединение с защитным заземлением.
ОПАСНОСТЬ ПОРАЖЕНИЯ ТОКОМ! НЕ ОТКРЫВАТЬ!		
ВНИМАНИЕ! ВО ИЗБЕЖАНИЕ ПОРАЖЕНИЯ ЭЛЕКТРИЧЕСКИМ ТОКОМ НЕ ОТКРЫВАЙТЕ КРЫШКУ (ИЛИ ЗАДНЮЮ ПАНЕЛЬ) ИЗДЕЛИЯ. ВНУТРИ ИЗДЕЛИЯ ОТСУТСТВУЮТ ДЕТАЛИ, РЕМОНТ КОТОРЫХ МОЖЕТ ВЫПОЛНЯТЬ ПОЛЬЗОВАТЕЛЬ. ОБРАТИТЕСЬ К КВАЛИФИЦИРОВАННОМУ СПЕЦИАЛИСТУ.		Напряжение переменного тока: номинальное напряжение, обозначенное этим символом, соответствует напряжению переменного тока.
 Этот символ свидетельствует о том, что внутри изделия имеется высокое напряжение. Любой контакт с деталями внутри изделия представляет опасность.		Напряжение постоянного тока: номинальное напряжение, обозначенное этим символом, соответствует напряжению постоянного тока.
 Этот символ обозначает, что к изделию прилагается важный документ, касающийся его эксплуатации и технического обслуживания.		Внимание! Перед использованием ознакомьтесь с инструкциями: этот символ призывает пользователей ознакомиться со сведениями о безопасности, приведенными в руководстве пользователя.

- Щели и отверстия в корпусе, а также в задней и нижней части предназначены для обеспечения необходимой вентиляции. Чтобы обеспечить надежную работу данного устройства, а также защитить его от перегрева, не перекрывайте эти щели и отверстия.
 - Не устанавливайте данное устройство в изолированном пространстве, например в книжном шкафу или во встроенной мебели, если не обеспечивается надлежащая вентиляция.
 - Не устанавливайте данное устройство вблизи или поверх радиатора, нагревателя или в местах, подверженных воздействию прямых солнечных лучей.
 - Во избежание возгорания или поражения электрическим током не размещайте на устройстве сосуды с водой (вазы и т. д.).
- Не подвергайте данное устройство воздействию воды и влаги (не размещайте его возле ванны, раковины, кухонной мойки или стирального бака, на влажной поверхности, около бассейна и т. п.) При попадании воды в устройство отсоедините его от электросети и немедленно обратитесь к официальному дилеру.
- В данном устройстве установлены батарейки. В вашем регионе могут действовать предписания по надлежащей утилизации батареек с учетом экологических требований. Для получения информации по утилизации или переработке обратитесь в местные органы власти.
- Не допускайте перегрузки сетевых розеток, адаптеров и удлинительных шнуров, поскольку это может привести к возгоранию или поражению электрическим током.
- Кабели питания необходимо проложить таким образом, чтобы на них нельзя было случайно наступить или зажать предметами, помещенными на них или рядом с ними. Особое внимание следует уделить местам, где шнур соединяется с вилками, электрическими розетками или выходит из устройства.

- Для обеспечения защиты данного устройства во время грозы или в период длительного хранения в отключенном состоянии отсоединяйте его от сетевой розетки, антенны или кабельной системы. Это обеспечит защиту устройства от удара молнии и скачков напряжения в электросети.
 - Прежде чем подсоединять кабель питания переменного тока к разъему адаптера постоянного тока, убедитесь в том, что значение напряжения, указанное на адаптере постоянного тока, соответствует напряжению в местной электросети.
 - Ни в коем случае не вставляйте металлические предметы в открытые части данного устройства. Это может привести к поражению электрическим током.
 - Во избежание поражения электрическим током не прикасайтесь к внутренним компонентам устройства. Вскрывать устройство разрешается только квалифицированному специалисту.
 - Убедитесь, что шнур питания надежно зафиксирован в розетке. При отсоединении кабеля питания от розетки всегда тяните за вилку. Никогда не тяните за кабель питания. Не прикасайтесь к кабелю питания мокрыми руками.
 - Если устройство работает неправильно, например, появились необычные звуки или запах, немедленно отключите его от розетки и обратитесь к официальному дилеру или в сервисный центр Samsung.
 - Обязательно отключайте кабель питания от розетки, если не планируете использовать телевизор в течение длительного времени или собираетесь надолго уехать (особенно если в это время дома остаются дети, пожилые люди или лица с ограниченными возможностями).
 - Накопившаяся пыль может привести к поражению электрическим током, утечке тока или возгоранию вследствие искрения, нагревания кабеля питания или нарушения изоляции на нем.
 - Если телевизор установлен в сильно запыленном помещении или в помещении с резкими колебаниями температуры, высокой влажностью или наличием химических веществ, а также в случае, если устройство будет работать круглосуточно (например, в аэропортах, на железнодорожных вокзалах и т. д.), обратитесь в официальный сервисный центр. В противном случае возможно серьезное повреждение телевизора.
 - Используйте только правильно заземленную вилку и розетку.
 - Неправильное заземление может привести к поражению электрическим током или повреждению оборудования. (Только для оборудования класса I.)
 - Для полного отключения устройства от источника питания следует отключить его от сетевой розетки. Чтобы устройство можно было быстро отключить, розетка и штекер должны находиться в легкодоступном месте.
 - Храните принадлежности (батарейки и т. д.) в недоступном для детей месте.
 - Не бросайте изделие и не подвергайте его ударам. При повреждении изделия отсоедините кабель питания и обратитесь в сервисный центр Samsung.
 - Перед очисткой отсоедините кабель питания от электрической розетки, затем протрите изделие мягкой сухой тканью. Не используйте такие химические вещества, как воск, бензин, спирт, растворители, инсектициды, освежители воздуха, смазочные или моющие вещества. Это может привести к повреждению поверхностей телевизора или стиранию надписей на нем.
 - Не подвергайте устройство воздействию воды.
 - Не бросайте батареи в огонь.
 - Не допускайте короткого замыкания или нагревания батарей, не разбирайте их.
 - **ОСТОРОЖНО:** В случае замены батарей в пульте дистанционного управления на батареи неправильного типа существует опасность взрыва. Для замены используйте только такие же или аналогичные батареи.
- * Рисунки и иллюстрации в данном руководстве пользователя представлены только для справки. Они могут отличаться от фактического внешнего вида устройства.

ВНИМАНИЕ

Во избежание повреждений прибор необходимо надежно зафиксировать на полу/стене в соответствии с инструкциями по установке.

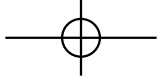

Содержание

Перед изучением этого руководства пользователя	2
Предупреждение! Важные указания по безопасности	3

01 Что входит в комплект?

02 Установка телевизора

Монтаж телевизора на стене.....	8
Обеспечение достаточной вентиляции для телевизора	9
Меры предосторожности: Надежное крепление телевизора к стене.....	10

03 Пульт ДУ

Кнопки пульта дистанционного управления	12
Установка батарей в пульт дистанционного управления (Размер батареи: AAA)	13

04 Первоначальная настройка

Использование руководства ТВ-контроллер	15
---	----

05 Переключение источника

Источник	15
Использование функции редактирования имени	15

06 Подключение карты CI / CI+ через разъем COMMON INTERFACE

Использование карты CI / CI+	16
------------------------------------	----

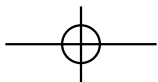
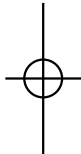
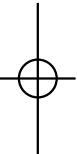

07 Главное меню

Просмотр меню.....	17
--------------------	----

08 Поиск и устранение неисправностей

Поиск и устранение неисправностей.....	21
Функция телетекста.....	25
Страницы телетекста распределены на шесть категорий	26
Защита от кражи: Кенсингтонский замок.....	26
Установка/смена пароля для телевизора	26
Очистка поверхности телевизора	27

09 Технические характеристики и прочая информация

Технические характеристики.....	28
Условия окружающей среды.....	28
Уменьшение потребления электроэнергии	28
Лицензия.....	29
Режим ожидания	30

01 Что входит в комплект?

Убедитесь, что в комплект поставки телевизора входят перечисленные ниже приспособления. Если какой-либо элемент комплекта отсутствует, обратитесь к своему дилеру.

- Пульт дистанционного управления и батареи (AAA, 2 шт.)
- Гарантийный талон и нормативная информация (предоставляется не для всех стран)
- Руководство пользователя
- Кабель питания телевизора
- Цвет и форма устройств могут различаться в зависимости от модели.
- Кабели, не входящие в комплект поставки, можно приобрести отдельно.
- Открывая коробку, убедитесь в наличии всех принадлежностей (некоторые из них могут быть скрыты под упаковочным материалом).

В следующих случаях может взиматься плата за обслуживание:

- (а) если специалист прибудет на вызов, но не обнаружит неисправности изделия (это возможно, если вы не ознакомились с руководством пользователя);
- (б) если вы передадите изделие в сервисный центр Samsung, но специалисты центра не обнаружат никаких дефектов (это возможно, если вы не ознакомились с руководством пользователя).

Вы будете проинформированы о размере платы за обслуживание до визита специалиста.



Предупреждение! Существует опасность повреждения экрана при неправильном обращении с ним. Рекомендуем поднимать телевизор, удерживая его за края, как показано на рисунке.



02 Установка телевизора

Монтаж телевизора на стене



При креплении телевизора на стену следует строго придерживаться рекомендаций производителя. В случае неправильной установки телевизор может соскользнуть или упасть и нанести серьезные травмы ребенку или взрослому человеку. Кроме того, возможны серьезные повреждения самого устройства.

- Телевизор можно закрепить на стене с помощью комплекта настенного крепления (приобретается отдельно).
- См. руководство по установке к набору Samsung для настенного монтажа.

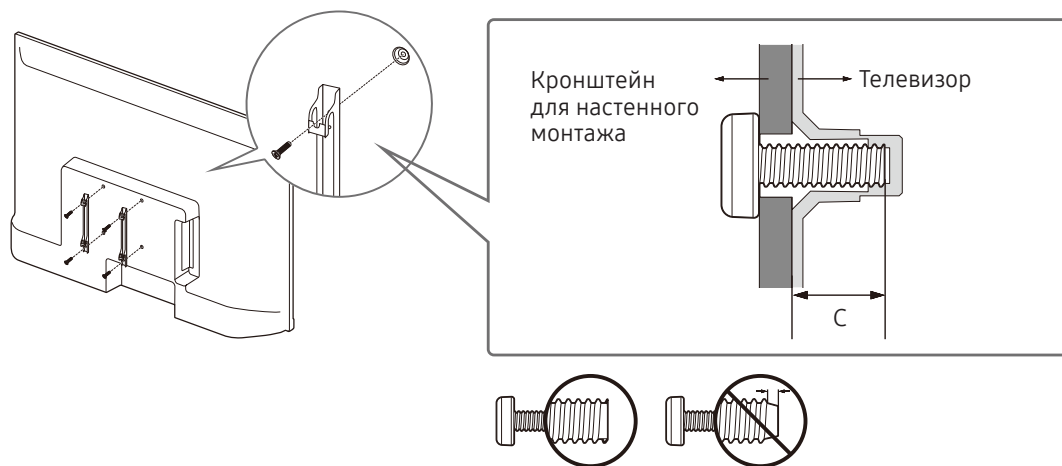

- Samsung Electronics не несет ответственности за повреждения изделия или травмы, полученные в результате самостоятельной установки настенного крепления покупателем.
- Устанавливайте настенное крепление на прочную стену перпендикулярно полу. В случае монтажа настенного крепления на другие виды поверхностей, обратитесь за консультацией к местному дилеру. При монтаже на потолке или наклонной стене телевизор может упасть и стать причиной тяжелой травмы.
- На следующей странице представлены стандартные размеры комплектов для настенного крепления.
- При использовании настенного крепления стороннего производителя длина винтов должна соответствовать значениям в столбце С таблицы на следующей странице.
- При установке комплекта для настенного крепления рекомендуется вкрутить все четыре винта VESA.
- Если комплект крепится только двумя верхними винтами, используйте специальный комплект Samsung для такого крепления. Комплект для такого типа настенного крепления доступен не во всех регионах.

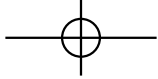

Размер телевизора в дюймах	Параметры отверстий для винтов стандарта VESA, в миллиметрах (A × B)	C (мм)	Стандартный винт	Количество	
32	100 x 100	6,0-8,0	M4	4	



Не выполняйте установку набора для настенного монтажа, когда телевизор включен. Это может привести к травме вследствие поражения током.

- Не используйте слишком длинные винты или винты, не соответствующие стандарту VESA. Использование винтов длиннее стандартного размера может привести к повреждению внутренних элементов телевизора.
- Длина винтов для настенного крепления, не соответствующая стандарту VESA, может отличаться в зависимости от технических характеристик настенного крепления.
- Не затягивайте винты слишком сильно. Это может повредить устройство или стать причиной его падения и привести к травме. Samsung не несет ответственности за подобные несчастные случаи.
- Samsung не несет ответственности за повреждение устройства или травмы, полученные при использовании настенного крепления, не соответствующего стандартам VESA или не предназначенного для этих целей, а также в случае несоблюдения инструкций по установке устройства.
- Не устанавливайте телевизор под наклоном более 15 градусов.
- Установку телевизора на стену всегда следует выполнять вдвоем.

Обеспечение достаточной вентиляции для телевизора

При установке телевизора оставьте расстояние не менее 10 см между телевизором и другими объектами (стенами помещения, стенками шкафов и т. д.) для обеспечения достаточной вентиляции. Отсутствие достаточной вентиляции может стать причиной возгорания или поломки изделия из-за перегрева.

При установке телевизора на подставку или настенное крепление используйте только те детали, которые поставляются Samsung Electronics. Использование деталей других производителей могут возникнуть проблемы с установкой изделия, кроме того, изделие может упасть и нанести травму.

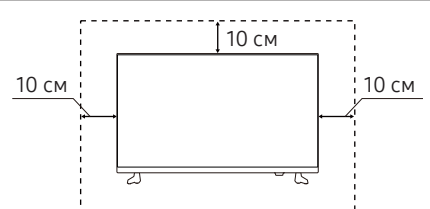
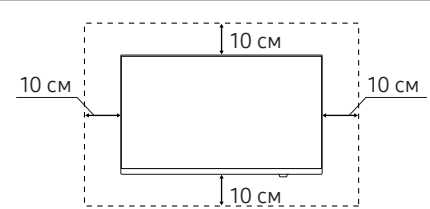
Установка на подставку	Установка на настенное крепление
	

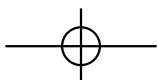

Меры предосторожности: Надежное крепление телевизора к стене

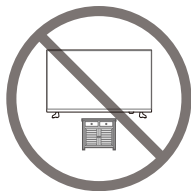

Внимание! Запрещается тянуть, толкать телевизор или повисать на нем, поскольку это может привести к его падению. Следите за тем, чтобы дети не повисали на телевизоре и не раскачивали его. В результате таких действий телевизор может опрокинуться и нанести серьезные и даже смертельные травмы. Соблюдайте все меры предосторожности, описанные в прилагаемой к телевизору брошюре по безопасности. Для дополнительной устойчивости и безопасности эксплуатации можно приобрести и установить приспособление против падения (см. на следующей странице).



ВНИМАНИЕ: Запрещается устанавливать телевизор на неустойчивой поверхности. Он может упасть и нанести серьезные и даже смертельные травмы. Во избежание травмирования находящихся рядом людей, особенно детей, соблюдайте простые меры предосторожности.

- При выборе подставки или крепления для телевизора всегда следуйте рекомендациям производителя телевизора.
- Устанавливайте телевизор только на надежную мебель.
- Никогда не устанавливайте телевизор на краю подставки.
- Расскажите детям, что опасно забираться на мебель, чтобы добраться до телевизора или его элементов управления.
- Прокладывайте шнуры и кабели, подключенные к телевизору, чтобы их нельзя было вытащить, схватить или через них споткнуться.
- Запрещается устанавливать телевизор на неустойчивой поверхности.
- Устанавливая телевизор на высоких предметах мебели (например на шкафах), надежно прикрепите телевизор и мебель, на которой он стоит, к стене или другой подходящей конструкции.
- Между телевизором и мебелью, на которой он установлен, не должно быть ткани или других посторонних материалов.
- Не кладите на телевизор или мебель, на которой он стоит, предметы, которые могут побудить детей взобраться наверх, такие как игрушки и пульты дистанционного управления.

При хранении или перемещении телевизора следует придерживаться приведенных выше инструкций.

Предотвращение падения телевизора

1. С помощью винтов соответствующего размера надежно прикрепите к стене набор кронштейнов. Убедитесь, что винты надежно закреплены на стене.
 - В зависимости от типа стены могут потребоваться дополнительные приспособления, например дюбели для стен.
2. С помощью винтов подходящего размера надежно прикрепите к телевизору набор кронштейнов.
 - Спецификацию винтов для стандартных винтов см. в таблице в разделе «Монтаж телевизора на стене».
3. Закрепите кронштейны, прикрепленные к телевизору, и кронштейны, прикрепленные к стене, с помощью износостойкого троса повышенной прочности, а затем надежно зафиксируйте его.
 - Устанавливайте телевизор ближе к стене, чтобы он не опрокинулся назад.
 - Закрепите трос так, чтобы кронштейны на стене находились на одном уровне с кронштейнами на телевизоре или ниже них.

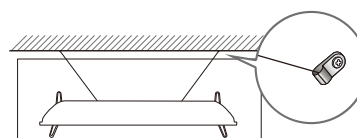
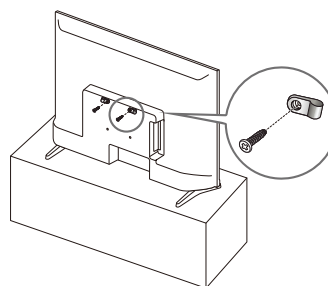

- Цвет и форма изделия могут различаться в зависимости от модели.

03 Пульт ДУ

Кнопки пульта дистанционного управления

- На этом пульте ДУ кнопки питания, переключения каналов, регулировки громкости и ввода выполнены с нанесением шрифта Брайля для удобства использования людьми с нарушениями зрения.
- Изображения, кнопки и функции пульта могут отличаться в зависимости от модели.

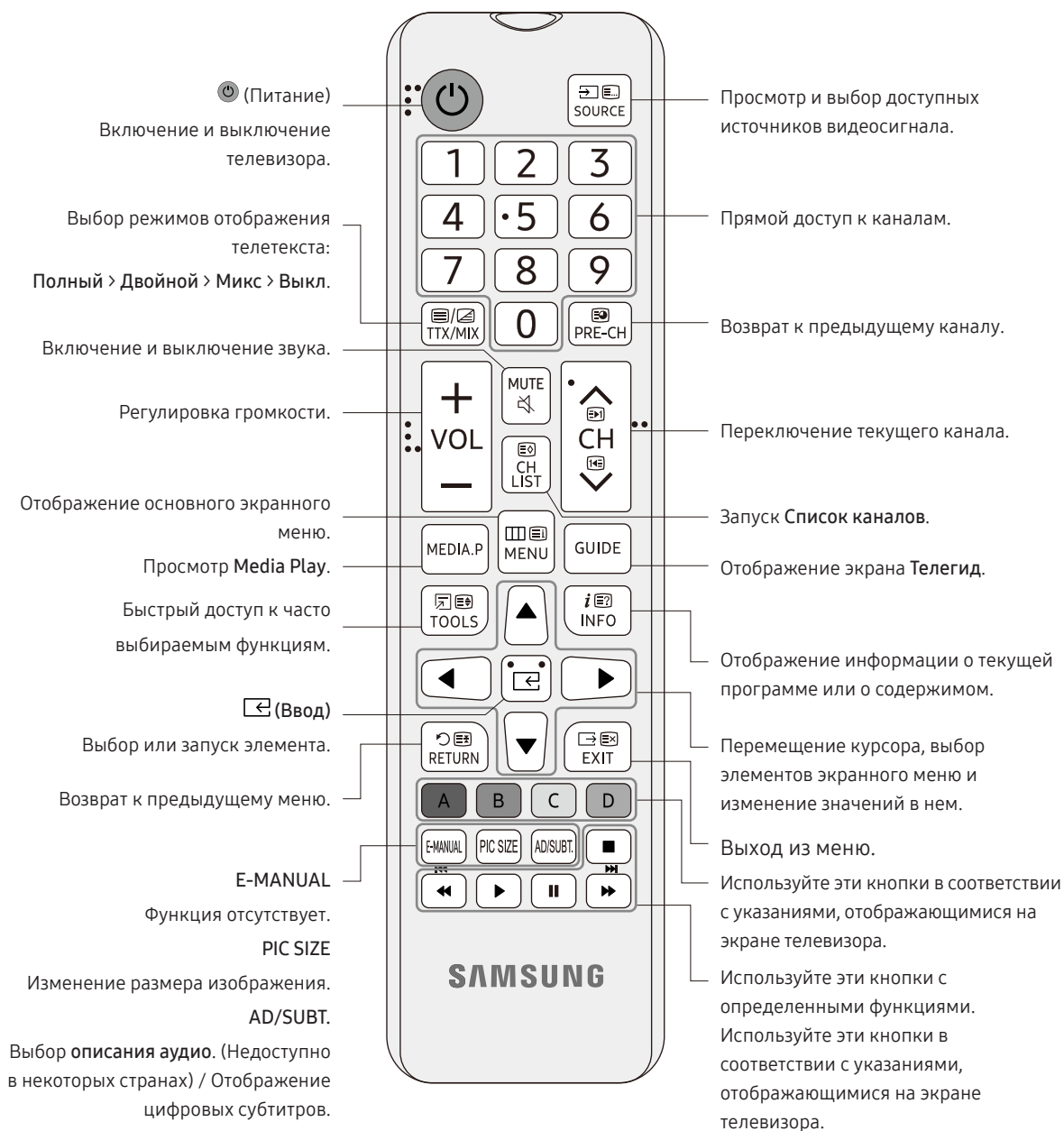

Установка батарей в пульт дистанционного управления (Размер батареи: AAA)

Полюса батарей должны соответствовать обозначениям полюсов внутри батарейного отсека.

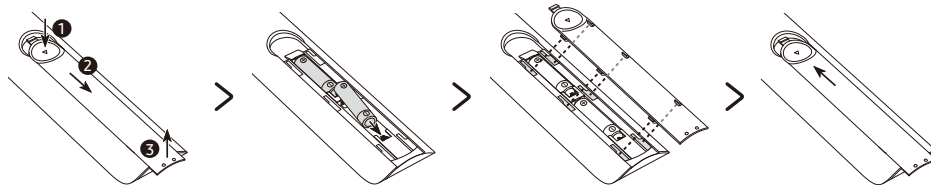

- Цвет и форма пульта могут различаться в зависимости от модели.
 - Используйте пульт дистанционного управления на расстоянии не более 7 м от телевизора.
 - На работу пульта дистанционного управления может влиять яркий свет. Старайтесь не использовать пульт дистанционного управления рядом с люминесцентными и неоновыми лампами.
 - Рекомендуется использовать щелочные батареи, которые обеспечивают более длительный срок службы.
1. Аккуратно потяните крышку батарейного отсека за специальный выступ, а после того, как она выйдет из пазов, полностью снимите ее.
 2. Установите 2 щелочные батарейки типа AAA, соблюдая полярность.
 3. Закройте батарейный отсек на пульте дистанционного управления крышкой.
 4. Сдвиньте крышку батарейного отсека, как показано выше, чтобы крышка надежно зафиксировалась на пульте ДУ.

ОСТОРОЖНО!

- Риск взрыва, если батарея заменена на другую несовместимого типа.
- Замена БАТАРЕИ на другую несовместимого типа может привести к неисправности СИСТЕМЫ ЗАЩИТЫ (например, в случае использования некоторых литиевых БАТАРЕЙ).
- Утилизация БАТАРЕИ с помощью огня, горячей печи либо путем механического давления или разрезания может привести к ВЗРЫВУ.
- Если оставить БАТАРЕЮ в условиях высоких температур, это может привести к ВЗРЫВУ либо утечке легковоспламеняющихся жидкости или газа.
- Если оставить БАТАРЕЮ в условиях низкого давления воздуха, это может привести к ВЗРЫВУ либо утечке легковоспламеняющихся жидкости или газа.

04 Первоначальная настройка

При первом включении телевизора автоматически запускается процедура первоначальной настройки. Первоначальная настройка позволяет настроить базовые параметры работы телевизора и включает прием сигнала и поиск каналов.

- Обязательно подключите внешние устройства перед тем, как начинать первоначальную настройку. Первоначальную настройку также можно запустить через меню телевизора (MENU ▢ > Система > Установка). Выполняя инструкции, которые отображаются на экране начальной настройки, настройте основные параметры телевизора в соответствии с условиями просмотра. (Процедура первоначальной настройки может отображаться по-разному в зависимости от вашей страны.)

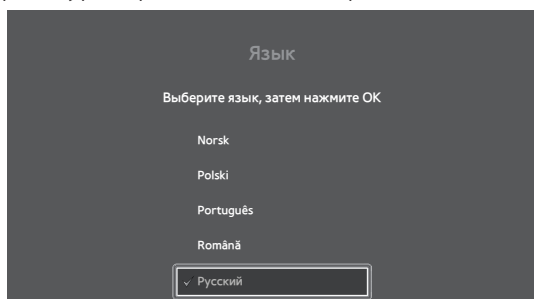

1. Выберите язык

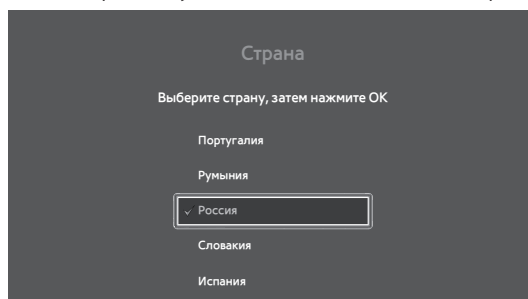

2. Выберите страну

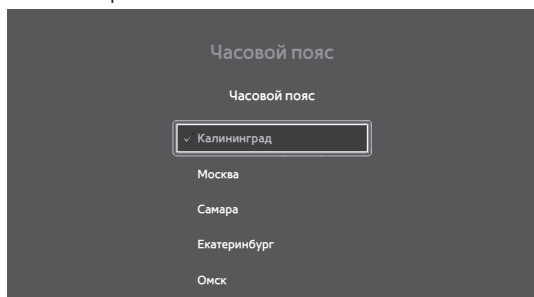

3. Выберите часовой пояс

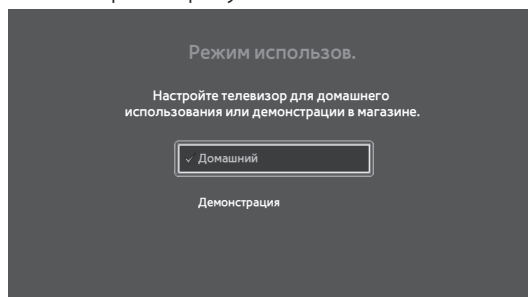

4. Выберите режим использования

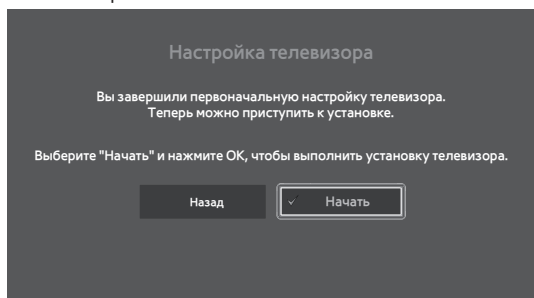

5. Нажмите "Начать" для установки телевизора

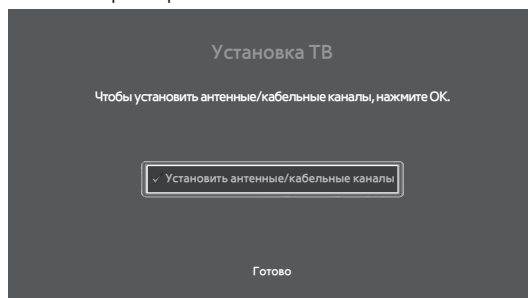

6. Нажмите "Начать" для сканирования каналов

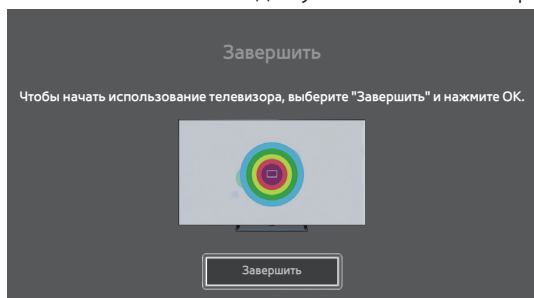

7. Завершить

Использование руководства ТВ-контроллер

Телевизор можно включить, нажав кнопку ТВ-контроллер, расположенную в его нижней части. После этого воспользуйтесь панелью **Меню управления**.

Меню управления появляется при нажатии кнопки **ТВ-контроллер**, когда телевизор включен. Для получения дополнительной информации об использовании этого меню см. рисунок ниже.



05 Переключение источника

Источник

Используйте для переключения источника сигнала или выбора внешних источников, таких как DVD / плееры Blu-ray / приставки кабельного ТВ / приемников спутникового ТВ STB.

1. Нажмите кнопку SOURCE на пульте ДУ.
2. Выберите нужный внешний источник сигнала.

Использование функции редактирования имени

В разделе источников нажмите зеленую кнопку, после чего введите имена для внешних источников сигнала.

06 Подключение карты CI / CI+ через разъем COMMON INTERFACE

- В зависимости от страны и модели устройства.
- Отключите телевизор перед установкой или извлечением карты CI / CI+.
- Медиакарта CI / CI+ поддерживается на определенных моделях.

Установите карту CI / CI+ в разъем COMMON INTERFACE, как показано на изображении ниже.

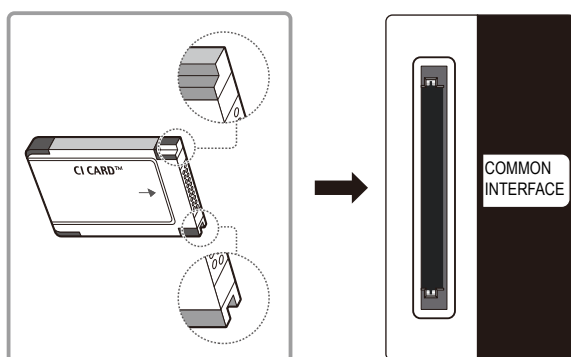

- Процедура может различаться в зависимости от модели.

Использование карты CI / CI+

Карту CI / CI+ необходимо установить для просмотра платных каналов.

- Телевизоры Samsung поддерживают стандарт CI+ 1.3. Если на телевизоре отображается всплывающее сообщение, это может быть связано с несовместимостью версии CI+ 1.3. Если вы столкнулись с проблемой, обратитесь в контактный центр Samsung.
 - Ваш телевизор Samsung поддерживает стандарт CI+ 1.3.
 - Если модуль CI+ Common Interface несовместим с вашим телевизором, извлеките модуль и обратитесь к поставщику CI+ для получения помощи.
 - Если карта CI / CI+ не установлена, при выборе некоторых каналов будет отображаться всплывающее сообщение.
- В течение 2-3 минут будет отображаться информация о сопряжении, включая номер телефона, идентификатор карты CI / CI+, идентификатор хоста и др. В случае отображения сообщения об ошибке обратитесь к поставщику услуг.
 - Карту CI / CI+ необходимо заказывать у местного поставщика кабельного телевидения.
 - При извлечении карты CI / CI+ будьте аккуратны, поскольку при падении карта CI / CI+ может повредиться.
 - Вставьте карту CI / CI+ согласно направлению, указанному на карте.
 - Разъем COMMON INTERFACE может располагаться иначе в зависимости от модели.
 - Карта CI / CI+ может быть недоступна в некоторых странах и регионах. Проверьте информацию у авторизованного дилера.
 - В случае возникновения проблем обратитесь к поставщику услуг.
 - Устанавливайте карту CI / CI+, поддерживающую текущие параметры подключения. В противном случае изображение на экране может быть искажено.

07 Главное меню

Просмотр меню

После включения телевизора нажмите кнопку **MENU**. На экране отобразится главное меню. В левой части меню доступно пять разделов: **Изображение**, **Звук**, **Трансляция**, **Система** и **Поддержка**.

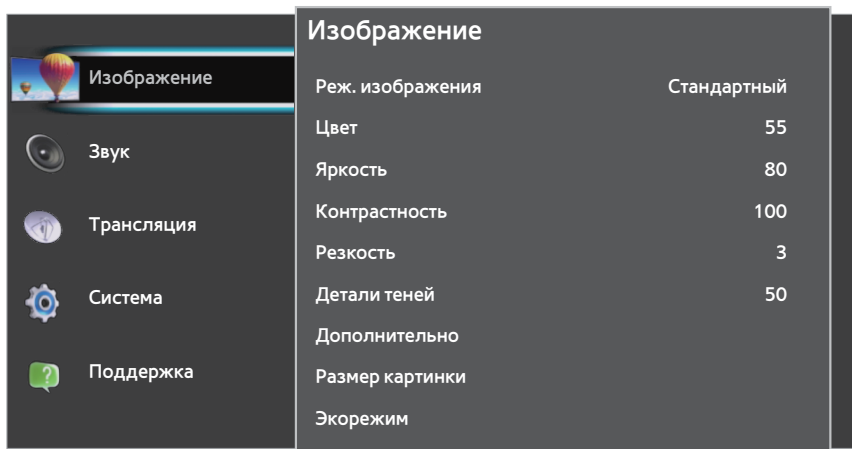

Элемент	Описание	
Изображение	Реж. изображения	<p>Выберите предпочитаемый режим изображения.</p> <ul style="list-style-type: none"> • Динамический: подходит для светлых помещений. • Стандартный: подходит для обычной среды просмотра. • Кино: подходит для просмотра фильмов в темных помещениях.
	Цвет	Настройка насыщенности цвета в соответствии с вашими предпочтениями.
	Яркость	Настройка интенсивности панели телевизора.
	Контрастность	Настройка уровня контрастности для оптимального просмотра.
	Резкость	Настройка резкости изображения.
	Детали теней	Настройка общего уровня яркости видеосигнала.
	Дополнительно	<p>Настройка расширенных параметров экрана, включая цвет и контрастность.</p> <ul style="list-style-type: none"> • Компьютер: настройка телевизора для оптимальной работы при использовании в качестве монитора. (Доступно только при выборе источника HDMI) • Улучшение цвета: настройка уровня интенсивности цвета и деталей в ярких областях. • Оттенок: ручная настройка цветового тона. • Пользовательский цветовой тон: ручная настройка общего цветового тона. (Доступно только при выборе для параметра Оттенок значения Пользовательский) • Подсветка движения: снижение энергопотребления за счет оптимизации подсветки подвижных объектов. • Динамическая контрастность: настройка режима, при котором телевизор автоматически улучшает отображение темных, средних и ярких участков изображения. • Гамма: настройка интенсивности основных цветов. Это настройка для продвинутых пользователей. • Цифр. фильтр шумов: снижение уровня нежелательных помех изображения. • Фильтр шумов MPEG: снижения уровня шума MPEG для улучшения качества изображения.

Элемент	Описание	
Изображение	Размер картинки	<p>Настройка различных параметров изображения, таких как размер и соотношение сторон.</p> <ul style="list-style-type: none"> – Список параметров может различаться в зависимости от выбранного режима. – В зависимости от выбранного источника параметры размера изображения могут различаться. • Формат изображения: выбор формата изображения по размеру экрана. • Края экрана: небольшое увеличение изображения, которое позволяет скрыть искаженные границы. • Сдвиг изображения: изменение положения изображения с помощью кнопок со стрелками. <ul style="list-style-type: none"> – Доступно только при выборе источника HDMI. Для ATV / DTV зависит от значения Размер картинки и типа сигнала (SD / HD).
	Экорежим	<p>Экорежим — это набор параметров телевизора для более высокой энергоэффективности.</p> <ul style="list-style-type: none"> • Энергосбережение: настройка уровня энергосбережения. • Отключение экрана: выключение экрана для экономии энергопотребления. • Таймер автовыключения: настройка таймера автовыключения телевизора. Нажмите, чтобы настроить значение. Если выбрать значение 0 (Выкл.), таймер будет отключен.
Звук	Режим звука	<p>Выберите предпочитаемый режим звука.</p> <ul style="list-style-type: none"> • Пользовательский: Ручная настройка качества звука в соответствии с вашими предпочтениями. • Стандартный: выбор обычного режима звука. • Кино: лучший звук для просмотра фильмов. • Музыка: лучший звук для просмотра музыкальных клипов и др. • Игры: лучший звук для игр и др. • Речь: лучший звук для просмотра новостей, телепередач и др.
	Низкие частоты	Настройка нижнего диапазона частот.
	Высокие частоты	Настройка верхнего диапазона частот.
	Режим объемного звучания	Выбор настроек объемного звучания.
	Clear Sound	Включите, чтобы повысить качество звучания речи. Идеально для просмотра новостей.
	Дополнительно	<p>Настройка дополнительных параметров звука по отдельности.</p> <ul style="list-style-type: none"> • Авторегулировка громкости: эта функция нивелирует разницу в громкости голосового сигнала (одного из типов сигнала цифровой ТВ-трансляции) до выбранного уровня. • Диапазон значений громкости: настройка дельта-значения уровня громкости динамиков телевизора. (Доступно только при выборе источника ATV или HDMI) • Аудиовыход: выбор системы для воспроизведения звука — на телевизоре или на подключенной аудиосистеме. • Формат цифрового выхода: выбор формата цифрового аудиовыхода. Доступные форматы цифрового аудиовыхода могут различаться в зависимости от источника входного сигнала.

Элемент	Описание	
Звук	Дополнительно	<ul style="list-style-type: none"> • Регулировка цифрового выхода: регулировка уровня громкости для устройства, подключенного к DIGITAL AUDIO OUT(OPTICAL). • Задержка цифрового выхода: настройка задержки звука для устройства, подключенного к разъему DIGITAL AUDIO OUT(OPTICAL). • Смещение цифрового выхода: установка смещения аудио, если невозможно установить задержку звука на системе домашнего кинотеатра. (Доступно при выбранном для функции включенной функции Задержка цифрового выхода значении Вкл.)
Трансляция	Поиск каналов	Начните обновление текущих каналов или повторно выполните полную установку каналов.
	Автообновление каналов	Автоматический поиск доступных для приема каналов.
	Сообщение об обновлении канала	Если обнаружены новые каналы, при запуске телевизора отобразится сообщение.
	Цифровой режим: тест приема	Установите цифровые каналы вручную. В случае нестабильного приема сигнала попробуйте переставить антенну. Выберите Поиск для проверки качества сигнала.
	Аналоговые каналы: установка вручную	Установите аналоговые каналы вручную. <ul style="list-style-type: none"> • Система: выбор страны и системы ТВ. • Поиск каналов: введите частоту для поиска канала. • Точная настройка: точная настройка каналов. • Сохранить текущий канал / Сохранить как новый канал: сохранение найденного канала под текущим или под новым номером.
	Common Interface	Если через модуль CAM доступно платное содержимое, то этот параметр позволяет установить настройки поставщика. (Доступно только при установке CAM-карты)
Система	Режим исползов.	Выберите Режим исползов. , подходящий для ваших условий. <ul style="list-style-type: none"> • Домашний: это параметр по умолчанию. • Демонстрация: только для демонстрации в магазинах. При выборе Демонстрация для параметра Режим изображения каждые 10 минут будет выбираться значение Динамический.
	Установка для магазина	<ul style="list-style-type: none"> • Логотипы функций: Выберите Вкл. / Выкл. для демонстрации электронного ярлыка. (Доступно только при выборе для Режим исползов. значения Демонстрация)
	Заводские настройки	Все установленные пользователем настройки будут сброшены. Список каналов не будет изменен.
	Настройка	Переустановка и повторная полная установка телевизора.
	Профиль оператора CAM	Позволяет пользователю использовать профиль оператора CI+CAM для простой установки каналов и их обновления.
	Имя профиля для модуля CAM	Демонстрация текущего имени профиля для модуля CAM. (Доступно только при установке CAM-карты)

Элемент	Описание	
Система	Время	<ul style="list-style-type: none"> • Режим часов: Настройте параметры Дата и Время: автоматически, вручную или в зависимости от часового пояса в стране. • Часовой пояс: выбор вашего часового пояса. <ul style="list-style-type: none"> – Доступно только для России, Испании и Португалии. (Доступно только при выборе В зависимости от страны для параметра Режим часов) • Летнее время: задать переход на летнее время. (Доступно только при выборе В зависимости от страны для параметра Режим часов) <ul style="list-style-type: none"> – Не поддерживается в России и Венгрии. • Таймер сна: активация автоматического перехода телевизора в режим ожидания по истечении указанного времени.
	Языки	Выберите язык для меню телевизора или предпочтительные языки для звука, субтитров и текста/телетекста.
	Универсальный доступ	Активация специальных функций для людей с нарушениями зрения и слуха.
	Нарушения слуха	Некоторые цифровые телепрограммы передают специальное аудиосопровождение и субтитры, предназначенные для людей с ослабленным слухом и глухих.
	Описание аудио	Включите , чтобы активировать специальное аудиосопровождение, в котором описывается, что происходит на экране.
	Родительский контроль	Предотвращение просмотра определенных программ детьми и другими пользователями с защитой 4-значным PIN-кодом, который устанавливается пользователем (зависит от вещательной компании).
	Установка кода / Смена кода	Вы можете установить и изменить PIN-код. – При запуске первоначальной настройке необходимо ввести 4-значный PIN-код. Если код отсутствует, сначала необходимо выбрать Установка кода .
Поддержка	Информация о текущем ПО	Просмотр текущей версии программного обеспечения.
	Локальные обновления	Для торговых представителей и опытных пользователей.
	Поиск обновлений OAD	Поиск беспроводного обновления ПО. (Зависит от выбранной страны.)
	Просмотр истории обновлений ПО	Отображение истории обновлений ПО.
	OSS	Просмотр лицензии для ПО с открытым исходным кодом.
	Обращение в Samsung	Поиск информации о наших контактных центрах, сведений о продукции и версии ПО.
	Самодиагностика	Тест изображения, звука и сигнала ТВ.

08 Поиск и устранение неисправностей

Поиск и устранение неисправностей

Если вы столкнулись с проблемой при использовании телевизора, сначала проверьте этот список возможных проблем и решений. Если ни один из советов по устранению неисправностей не помог вам, посетите веб-сайт www.samsung.com и нажмите "Поддержка" либо обратитесь в центр поддержки потребителей Samsung.

Качество изображения

- Сначала выполните **Тест изображения** и убедитесь, что тестовое изображение должным образом отображается на вашем телевизоре. (перейдите в **MENU**  - **Поддержка** - **Самодиагностика** - **Тест изображения**) Если тестовое изображение отображается должным образом, неполадки с изображением могут быть связаны с выбранным источником или типом сигнала.



Изображение на ТВ не выглядит так хорошо, как в магазине.

- Если вы используете аналоговую приставку кабельного или спутникового ТВ, поменяйте ее на цифровую. Используйте кабели HDMI для передачи сигнала HD (высокого разрешения).
- Подписчикам кабельного/спутникового ТВ: попробуйте цифровые каналы из списка.
- Подключение через антенну: Попробуйте HD-каналы после выбора **Поиск каналов**.
- Многие HD-каналы показывают контент более высокого качества, чем каналы SD (стандартное разрешение).
- Выберите на приставке кабельного или спутникового ТВ разрешение 1080i или 720p.
- Убедитесь, что расстояние между вами и телевизором не меньше рекомендуемого (зависит от размера и качества сигнала).

Изображение искажено: большие/маленькие блоки, точки, ошибки пикселизации.

- Искажение изображения может быть вызвано сжатием видеоматериалов; это особенно заметно при просмотре динамичных изображений (спортивных трансляций и экшн-фильмов).
- Искажение изображения может быть связано с малой силой или плохим качеством сигнала. Эта проблема не связана с телевизором.
- Если рядом с телевизором (на расстоянии до 1 м) используются мобильные телефоны, это может привести к ухудшению качества изображения с аналоговых и цифровых источников.

Блеклые цвета или низкая яркость.

- Настройте параметры в меню ТВ **Изображение**. (перейдите в меню **Реж. изображения / Цвет / Яркость / Контрастность / Резкость/ Детали теней**)
- Настройте параметр **Энергосбережение** в меню телевизора. (перейдите к **MENU**  - **Изображение** - **Экорежим** - **Энергосбережение**)
- Попробуйте сбросить параметры изображения до значений по умолчанию. (перейдите к **MENU**  - **Изображение** - **Реж. изображения** и нажмите  **Сброс до заводских значений**)

На краю экрана появилась пунктирная линия.

- Если выбран размер изображения **Автозаполнение**, измените его на **Растр 16:9**.
- Замените разрешение для приставки кабельного или спутникового ТВ.

При смене канала изображение зависает, искажается или отображается с задержкой.

- Если используется приставка кабельного или спутникового ТВ, попробуйте сбросить настройки на приставке. Повторно подключите ее к электросети и дождитесь, пока завершится перезагрузка приставки. Это может занять до 20 минут.
- Выберите на приставке кабельного или спутникового ТВ разрешение вывода 1080i или 720p.

Качество звука

- Сначала выполните **Звуковой тест** и убедитесь, что звуковая система телевизора работает должным образом. (перейдите к **MENU** ▣ - **Поддержка** - **Самодиагностика** - **Звуковой тест**)
- Если звук воспроизводится нормально, проблема может быть связана с выбранным источником или сигналом.

Нет звука либо слишком тихое воспроизведение на максимальной громкости.

- Проверьте уровень громкости звука на устройстве (приставка кабельного/спутникового ТВ, DVD-плеер или проигрыватель Blu-ray и др.), подключенном к вашему телевизору.

Изображение выглядит хорошо, но звук не воспроизводится.

- Выберите для параметра **Аудиовыход** значение **Динамики ТВ** в меню настройки звука. (перейдите к **MENU** ▣ - **Звук** - **Дополнительно** - **Аудиовыход**)
- Если вы используете внешнее устройство, проверьте его возможность вывода аудиосигнала (к примеру, вам необходимо будет переключить параметр вывода аудио на приставке кабельного/спутникового ТВ на HDMI при подключении HDMI-источника к телевизору).
- Если вы используете кабель DVI – HDMI, вам необходим отдельный аудиокабель.
- Повторно подключите устройство, переподключив его кабель питания.

Динамики издают странный шум.

- Если вы используете антенное или кабельное подключение, проверьте силу сигнала. Искажение звука может быть вызвано слабым сигналом. (перейдите к **MENU** ▣ - **Поддержка** - **Самодиагностика** - **Информ. о сигнале**)

Нет изображения, нет видеосигнала

Телевизор не включен.

- Убедитесь, что шнур питания должным образом вставлен в розетку электросети и подключен к телевизору.
- Убедитесь, что на розетку подается ток.
- Нажмите кнопку **POWER** (⏻) в нижней части телевизора, чтобы убедиться, что проблема не связана с пультом ДУ. Если телевизор включился, см. "Пульт ДУ не работает".

Телевизора автоматически отключается.



- Убедитесь, что для параметра **Таймер сна** в меню "Время" выбрано значение **Выкл.** (перейдите к **MENU** ▣ - **Система** - **Время** - **Таймер сна**)
- Если ваш ПК подключен к телевизору, проверьте параметры питания ПК.
- Убедитесь, что шнур питания должным образом вставлен в розетку электросети и подключен к телевизору.
- **Таймер автовыключения** отключает телевизор в случае отсутствия активности в течение 240 минут (по умолчанию). Вы можете выбрать время до 240 минут с шагом 30 минут. (перейдите к **MENU** ▣ - **Изображение** - **Экорежим** - **Таймер автовыключения**)

Изображение/картинка не отображается на экране.

- Проверьте подключение кабелей (отсоедините и повторно подключите все кабели, подключенные к телевизору и внешним устройствам).
- Выберите на внешних устройствах (приставка кабельного/спутникового ТВ, DVD-плеер, проигрыватель Blu-ray и др.) параметры видеовыхода, соответствующие подключению к разъемам на телевизоре. К примеру, если на внешнем устройстве выбран вывод HDMI, его необходимо подключить к разъему HDMI телевизора.
- Убедитесь, что подключенные устройства включены.
- Убедитесь, что нужный источник выбран, нажав кнопку **SOURCE** на пульте ДУ телевизора.
- Повторно подключите устройство, переподключив его кабель питания.

Подключение через антенну (или кабель, в зависимости от страны)

Телевизор не принимает сигнал каналов.

- Убедитесь, что кабель антенны подключен должным образом.
- Попробуйте запустить **настройку** (первоначальную настройку), чтобы добавить доступные каналы в список каналов. Перейдите к **MENU**  - Система - **Настройка** (первоначальная настройка) и дождитесь завершения поиска.
- Убедитесь в правильном положении антенны.
- Попробуйте вручную выполнить поиск каналов (перейдите к **MENU**  - Трансляция - **Поиск каналов - Обновление каналов**) или повторно выполните установку каналов. (перейдите к **MENU**  - Трансляция - **Поиск каналов - Переустановка каналов**)

Изображение искажено: большие/маленькие блоки, точки, ошибки пикселизации.

- Искажение изображения может быть вызвано сжатием видеоматериалов; это особенно заметно при просмотре динамичных изображений (спортивных трансляций и экшн-фильмов).
- Изображение может быть вызвано низкой силой сигнала. Эта проблема не связана с телевизором.

Другое

Изображение не отображается на весь экран.

- Для каналов HD по краям экрана отображаются черные полосы при просмотре улучшенного контента SD (4:3).
- Черные полосы в верхней и нижней части экрана будут отображаться для фильмов с соотношением сторон, отличающимся от значения для вашего телевизора.
- Настройте размер изображения на внешнем устройстве или выберите на телевизоре полноэкранный режим.

Пульт ДУ не работает.

- Замените батареи в пульте ДУ, соблюдая их полярность.
- Очистите окошко передачи сигнала на пульте ДУ.
- Попробуйте направить пульт прямо на телевизор с расстояния 1,5–1,8 метра.

Пульт ДУ от приставки кабельного/спутникового ТВ не включает телевизор, а только отвечает за настройку громкости звука.

- Запрограммируйте пульт ДУ от приставки кабельного/спутникового ТВ для управления телевизором. См. руководство пользователя для приставки кабельного/спутникового ТВ, чтобы найти код SAMSUNG TV.

От телевизора исходит запах пластика.

- Это нормальное явление, которое прекратится через некоторое время.

Информация о сигнале телевизора недоступна в меню самодиагностики и тестов.

- Эта функция доступна только с цифровыми каналами при подключении через антенну / PC / коаксиальный кабель.

Телевизор наклонился в левую или правую сторону.

- Снимите его с подставки и повторно соберите конструкцию.

Вы ошиблись при сборке подставки.

- Убедитесь, что телевизор установлен на ровную поверхность. Если вам не удастся выкрутить из телевизора винты, используйте намагниченную отвертку.

Модуль CI+ не работает.

- Ваш телевизор Samsung поддерживает стандарт CI+ 1.3.

- Если модуль CI+ Common Interface несовместим с вашим телевизором, извлеките модуль и обратитесь к поставщику CI+ для получения помощи.

Каждые 10 минут режим изображения будет меняться на динамический.

- Если телевизор находится в режиме **Демонстрация**, для параметра **Реж. изображения** каждые 10 минут будет выбираться значение **Динамический**. Если вы хотите переключиться из режима **Демонстрация** в режим **Домашний**, нажмите кнопку **SOURCE** и перейдите к **MENU** ▢ - Система - Режим испльзов.

Прерывистое воспроизведение звука или видео.

- Проверьте кабельные соединения и повторно подключите их.
- Потеря звуковых и видеоданных может быть связана с использованием слишком твердых или толстых кабелей. Убедитесь, что кабель достаточно гибкий, чтобы использовать его длительное время. Если вы хотите закрепить телевизор на стене, рекомендуем использовать кабели с Г-образными штекерами.

При тщательном рассмотрении края рамки телевизора на ней заметны небольшие частицы.

- Это нормальное состояние детали продукта, которое не является дефектом.

Регулярные ошибки с изображением/звуком.

- Проверьте силу сигнала и попробуйте выбрать другой источник.

Возможно, проблема возникла из-за взаимодействия резинового покрытия подставки с материалами отделки какого-либо предмета мебели.

- Чтобы предотвратить это, постелите войлок там, где поверхности телевизора находятся в прямом контакте с мебелью.

Поддерживать телевизор в оптимальном состоянии можно, загружая последние версии встроенного ПО (www.samsung.com → Поддержка) через USB.

1. Вставьте USB-накопитель с файлами обновления ПО в телевизор.
2. Перейдите к **MENU** ▢ - Поддержка – Локальные обновления и выберите файл обновления ПО.
3. Выберите **Начать**, чтобы запустить обновление ПО.
4. Выберите **Перезапуск** для перезагрузки телевизора.
 - Будьте аккуратны и не отключайте питание ТВ и не извлекайте USB-накопитель во время процедуры обновления.
 - Телевизор автоматически перезагрузится по завершении процедуры обновления.
 - Не забудьте извлечь USB-накопитель после завершения обновления ПО.
 - Необходимо использовать USB-накопители с файловой системой FAT32.

Эта LED-панель TFT использует высокотехнологичную структуру с подпикселями.

Однако на экране может иметься несколько ярких или темных пикселей. Эти пиксели не влияют на характеристики продукта.

Некоторые функции и изображения, демонстрируемые в этом руководстве, относятся только к некоторым моделям.

Функция телетекста

- Чтобы включить функцию телетекста, нажмите кнопку ТТХ/МІХ на пульте ДУ.
- Чтобы отключить функцию телетекста, нажмите кнопку ТТХ/МІХ на пульте ДУ и удерживайте ее, пока не отобразится текущий телеэфир.
- Эта функция доступна только для каналов с поддержкой телетекста.
- Эта функция может не поддерживаться на некоторых моделях и в определенных регионах.

На домашней странице функции телетекста указано, как использовать эту услугу. Для корректного отображения информации телетекста требуется стабильный прием сигнала для выбранного канала. В противном случае информация может быть неполной, а некоторые страницы могут не отображаться.

- Страницы телетекста можно изменить, нажав кнопки с цифрами на пульте ДУ.

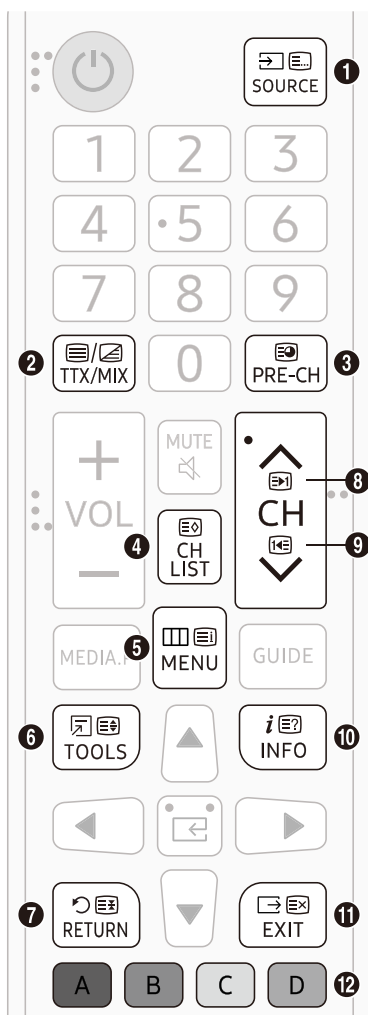

1. Список/FLOF: функция отсутствует
2. Полный ТТХ / Двойной ТТХ / Микс / Выкл.: Режим телетекста активируется для просматриваемого канала. С каждым нажатием кнопки режим телетекста меняется в следующем порядке: Полный ТТХ → Двойной ТТХ → Микс → Выкл.
3. Подстраница: отображение доступной подстраницы.
4. Сохранить: функция отсутствует
5. Указатель: отображение домашней страницы (указателя) в любой момент при просмотре телетекста.
6. Размер: отображение двойного телетекста в верхней половине экрана. Чтобы перенести текст в нижнюю часть экрана, повторно выберите эту функцию. Для обычного отображения выберите эту функцию еще раз.
7. Удержание: удержание отображения текущей страницы в случае наличия других страниц с автоматическим переходом. Для отмены повторно выберите эту функцию.
8. След. страница: отображение следующей страницы меню Телетекст.
9. Пред. страница: отображение предыдущей страницы меню Телетекст.
10. Показать/скрыть: управление отображением скрытого текста (например, ответы для викторин). Для отображения контента в обычном режиме повторно выберите эту функцию.
11. Отмена: сворачивает отображение телетекста для совместного показа с текущей трансляцией.
12. Цветные кнопки (красная, зеленая, желтая и синяя): Если вещательная компания использует систему FASTEXT, разные темы на странице телетекста имеют цветовую кодировку и могут быть выбраны кнопками разного цвета. Нажмите цветную кнопку, соответствующую цвету нужной темы. Отобразится новая страница с цветовой кодировкой. Таким же образом можно выбирать элементы меню. Для отображения предыдущей или следующей страницы нажмите соответствующую цветную кнопку.

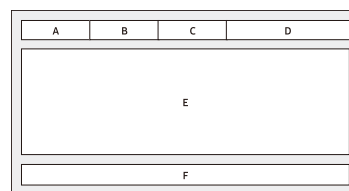

Страницы телетекста распределены на шесть категорий

Часть	Содержание
A	Выбранный номер страницы.
B	Название транслируемого канала.
C	Номер текущей страницы или другие обозначения.
D	Дата и время.
E	Текст.
F	Сведения о состоянии. Информация FASTEXT.



Защита от кражи: Кенсингтонский замок

Кенсингтонский замок не поставляется Samsung. Это устройство, которое используется для физической защиты системы при установке в общественном месте. Внешний вид и принцип блокировки могут отличаться от указанных на изображении в зависимости от производителя замка. См. руководство, поставляемое с Кенсингтонским замком, чтобы получить дополнительные инструкции по эксплуатации.

- Найдите значок  на задней панели телевизора. Разъем для Кенсингтонского замка находится сбоку от значка .
- Положение и цвет могут различаться в зависимости от модели.

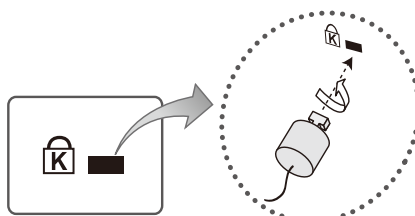

<Дополнительно>

Чтобы установить блокировку, выполните следующие действия:

1. Оберните трос Кенсингтонского замка вокруг большого статичного объекта, например стола или стула.
2. Сделайте из кабеля петлю и проденьте через нее замочную часть.
3. Вставьте замочную часть в специальный разъем для Кенсингтонского замка на устройстве.
4. Переведите замок в положение блокировки.
 - Это инструкции общего характера. Для получения точных инструкции см. руководство пользователя, поставляемое с устройством блокировки.
 - Устройство блокировки приобретается отдельно.

Установка/смена пароля для телевизора

MENU  - Система - Установка кода / Смена кода

1. Нажмите Смена кода и введите текущий пароль в нужном поле. По умолчанию выбран пароль 9999.
2. Введите новый пароль, а затем повторно введите его для подтверждения. Пароль изменен.

Очистка поверхности телевизора

- Если на экране телевизора имеется наклейка, после ее удаления может остаться небольшое загрязнение. Удалите загрязнения перед просмотром телевизора.
- При чистке на внешней поверхности изделия и на экране могут появиться царапины. Чтобы предотвратить появление царапин, протирайте внешнюю поверхность телевизора и экран мягкой тканью.
- Не распыляйте воду или другие жидкости непосредственно на телевизор. Попавшая внутрь изделия жидкость может стать причиной повреждения, возгорания или поражения электрическим током.
- Чтобы очистить экран, выключите телевизор и салфеткой из микроволокна аккуратно протрите панель, удаляя жирные пятна и отпечатки пальцев. Для очистки корпуса или панели телевизора используйте салфетку из микрофибры, смоченную в небольшом количестве воды. После этого удалите влагу с помощью сухой ткани. Во время очистки не давите на поверхность панели слишком сильно, чтобы не повредить ее. Не используйте легковоспламеняющиеся жидкости (например, бензин, растворители и т.д.) или моющие средства. Если удалить пятно сразу не удастся, нанесите на салфетку из микроволокна немного жидкости для очистки экранов и сотрите пятно.

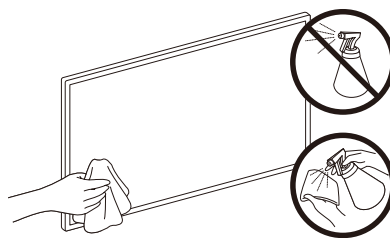

09 Технические характеристики и прочая информация

Технические характеристики

Название модели	UE32T4002AKXRU / UE32T4002AKXCE / UE32T4002AKXUA
Разрешение экрана	1366 x 768
Размер экрана	31,5 дюйма
Измеряется по диагонали	80 см
Звук (выход)	5 Вт + 5 Вт
Размеры (Ш x В x Г)	
Корпус	719,2 x 434,7 x 88,6 мм
С подставкой	719,2 x 464,4 x 166,0 мм
Вес	
Без подставки	4,1 кг
С подставкой	4,2 кг

Условия окружающей среды

Рабочая температура	10–40 °С
Рабочая влажность	от 10% до 80 % (без конденсации)
Температура хранения	-20–45 °С
Влажность при хранении	от 5% до 95% (без конденсации)

- Конструкция и характеристики изделия могут быть изменены без предварительного уведомления.
- Характеристики электропитания и подробные сведения о потреблении электроэнергии указаны на паспортной табличке устройства.
- Типичное потребление электроэнергии измеряется в соответствии с IEC 62087.
- Паспортная табличка находится на задней панели телевизора. (На некоторых моделях паспортная табличка находится на внутренней стороне крышки разъемов).

Уменьшение потребления электроэнергии

При выключении телевизор переходит в режим ожидания. В режиме ожидания телевизор продолжает потреблять небольшое количество энергии. Если телевизор не будет использоваться в течение длительного периода времени, для уменьшения потребления энергии отсоединяйте кабель питания.

Лицензия



The terms HDMI and HDMI High-Definition Multimedia Interface, and the HDMI Logo are trademarks or registered trademarks of HDMI Licensing LLC in the United States and other countries.



Dolby, Dolby Audio и двойной символ D являются товарными знаками Dolby Laboratories. Производится по лицензии Dolby Laboratories. Конфиденциальные неопубликованные работы. Copyright © 1992-2020 Dolby Laboratories. Все права защищены.



Рекомендация (только ЕС)



Компания Samsung Electronics настоящим заявляет, что данное оборудование соответствует основным требованиям и другим применимым положениям Директив 2014/53/ЕС (Радиооборудование), 2009/125/ЕС (Экодизайн) и 2011/65/ЕС (Ограничение использования опасных веществ).

Чтобы ознакомиться с полным текстом заявления о соответствии требованиям ЕС, откройте веб-страницу <http://www.samsung.com>; перейдите в раздел "Поддержка" и введите название модели.



Данное оборудование можно использовать во всех странах ЕС.

ПРЕДУПРЕЖДЕНИЕ. ВО ИЗБЕЖАНИЕ ВОЗГОРАНИЯ НИКОГДА НЕ РАСПОЛАГАЙТЕ СВЕЧИ ИЛИ ДРУГИЕ ИСТОЧНИКИ ОТКРЫТОГО ОГНЯ РЯДОМ С ДАННЫМ ИЗДЕЛИЕМ.



Режим ожидания

Для уменьшения потребления энергии отсоединяйте кабель питания, если вы не собираетесь использовать телевизор в течение длительного периода времени.

	Символ «не для пищевой продукции» применяется в соответствии с техническим регламентом Таможенного союза «О безопасности упаковки» 005/2011 и указывает на то, что упаковка данного продукта не предназначена для повторного использования и подлежит утилизации. Упаковку данного продукта запрещается использовать для хранения пищевой продукции.
	Символ «петля Мебиуса» указывает на возможность утилизации упаковки. Символ может быть дополнен обозначением материала упаковки в виде цифрового и/или буквенного обозначения.

EAC

- Техническое описание: Устройство, предназначенное для визуального отображения текстовой и графической информации.
- Импортер
ООО «Самсунг Электроникс Рус Компани»
123242, г. Москва, Новинский бульвар, д. 31, помещение 1, 2, Российская Федерация
- Настоящий продукт произведен под полным производственным контролем «Samsung Electronics Co., Ltd». Наименование изготовителя (зависит от модели и указано на изделии), адрес производства:
- Производитель
Самсунг Электроникс Ко., Лтд.
129, Самсунг-ро, Енгтонг-гу, Сувон-си, Кёнги-до, 16677, Республика Корея
- «Самсунг Электроникс Рус Калуга»
Произведено в России.
- «Самсунг Электроникс Мадьяр Лтд.»
Произведено в Венгрии.
- «Самсунг Электроникс Словакия С.Р.О.»
Произведено в Словакии.
- «С.С. Ясз Пласзт Ро С.Р.Л.»
Произведено в Румынии.
- «Самсунг Электроникс ХСМС СЕ Комплекс Ко., Лтд.»
Произведено во Вьетнаме.
- «Самсунг Электроникс Египет С.А.Е.»
Произведено в Египте.
- «Самсунг Электроникс Ко., Лтд.»
Произведено в Корее.
- «Тяньжин Самсунг Электроникс Ко. Лтд.»
Произведено в КНР.
- «К-троникс (Сучжоу) Технолоджи Ко., Лтд.»
Произведено в КНР.
- Датум изготовления см. на этикетке продукта.

Поддерживаемые медиафайлы

Внутренние субтитры

Расширение файла	Контейнер	Кодек субтитра	Примечание
mpg, mpeg, vob	MPG, MPEG	DVD-субтитры	
ts, tp	TS	DVB-субтитры	
mp4	MP4	DVD-субтитры Простой текст UTF-8	
mkv	MKV	ASS SSA Простой текст UTF-8 VobSub DVD-субтитры	
avi	AVI(1.0, 2.0), DMF0,1,2	XSUB XSUB+	

Внешние субтитры

Расширение файла	Анализатор субтитров	Примечание
.srt	SubRip	
.ssa/ .ass	SubStation Alpha	
.smi	SAMI	
.sub	SubViewer MicroDVD DVDSubtitleSystem SubIdx (VobSub)	Только SubViewer 1.0 и 2.0
.txt	TMPlayer	

Поддерживаемые видеоформаты

Видеокодеки	Разрешение	Битрейт	Профиль	Контейнер
MPEG1/2	1080P 30p	40 Мбит/с	MP@HL	Программный поток MPEG (.VOB, .MPG, .MPEG) Транспортный поток MPEG (.ts, .tp) MP4 (.mp4, .mov) AVI (.avi) MKV (.mkv) ASF (wmv)
MPEG4	1080P 30p	40 Мбит/с	. Простой профиль. Расширенный простой профиль, уровень 5. GMC не поддерживается	Программный поток MPEG (.MPG, .MPEG) MP4 (.mp4, .mov) AVI (.avi) MKV (.mkv) ASF (wmv)
Sorenson H.263	1080P 30p	40 Мбит/с		AVI (.avi) SWF(.swf)
H.263	1080P 30p	40 Мбит/с		MP4 (.mp4, .mov) AVI (.avi) MKV (.mkv)

Видеокодеки	Разрешение	Битрейт	Профиль	Контейнер
H.264	1080P 60p	50 Мбит/с	. Основной профиль. . Основной профиль, уровень 4.1, битрейт до 50 Мбит/с	MP4 (.mp4, .mov) Транспортный поток MPEG (.ts, .tp) ASF (.asf) WMV (.wmv) AVI (.avi) MKV (.mkv)
AVS	1080P 30p	40 Мбит/с	Профиль Jizhun, уровень 6.0	Транспортный поток MPEG (.ts, .tp)
WMV3	1080P 30p	40 Мбит/с		ASF (.wmv) AVI (.avi) MKV (.mkv) WMV (.wmv)
VC1	1080P 30p	40 Мбит/с	. Расширенный профиль, уровень 3 . Простой профиль . Основной профиль	Программный поток MPEG (.MPG, .MPEG) Транспортный поток MPEG (.ts, .tp) WMV (.wmv) AVI (.avi) MKV (.mkv)
Motion JPEG	640x480 30p	10Mbps		AVI (.avi) MP4 (.mp4, .mov) MKV (.mkv)
HEVC/H.265	1080P, 60p, высокое качество	50 Мбит/с	Основной профиль / Main10, уровень 4.1	MP4 (.mp4, .mov) Транспортный поток MPEG (.ts, .tp) MKV (.mkv)

Поддерживаемые форматы фотографий

Изображение	Фото	Разрешение (ширина x высота)	Примечание
JPEG	Обычное	15360 x 8640 (1920x8 x 1080x8)	Максимальное разрешение зависит от динамической оперативной памяти
	Прогрессивное	1024x768	Максимальное разрешение зависит от динамической оперативной памяти
PNG	прогрессивное	9600x6400	Максимальное разрешение зависит от динамической оперативной памяти
	чересстрочное	1200x800	Максимальное разрешение зависит от динамической оперативной памяти
BMP		9600x6400	Максимальное разрешение зависит от динамической оперативной памяти
MPO	Обычное	15360x8640 (1920x8 x 1080x8)	Максимальное разрешение зависит от динамической оперативной памяти
	Прогрессивное	1024x768	Максимальное разрешение зависит от динамической оперативной памяти
GIF		6400x4800 (800x8 x 600x8)	Максимальное разрешение зависит от динамической оперативной памяти

1. Разрешение — это пример разработки, а не аппаратное ограничение. Поскольку оно ограничено объемом динамической оперативной памяти и производительностью
2. Чем больше разрешение, тем больше динамической оперативной памяти
3. Чем больше разрешение, тем меньше производительность, поскольку требуется больше времени для отображения
4. JPEG использует аппаратный декодировщик. Максимальное разрешение аппаратного декодировщика JPEG 16360x16360
5. Для BMP используется декодировщик программного типа. Максимальное разрешение зависит от динамической оперативной памяти
6. Для PNG используется декодировщик программного типа. Максимальное разрешение зависит от динамической оперативной памяти
7. Для GIF используется декодировщик программного типа. Максимальное разрешение зависит от динамической оперативной памяти

Поддерживаемые форматы аудио

Аудиокодеки	Частота дискретизации	Канальность	Битрейт	Контейнер	Примечание
MPEG1/2 Layer1	16~48 кГц	До 2	32~448 Кбит/с	Видео: AVI (.avi) ASF (wmv) Matroska (.mkv) Транспортный поток MPEG (.ts, .tp) Программный поток MPEG (.MPG, .MPEG) Музыка: WAV (.wav) MP3 (.mp3)	
MPEG1/2 Layer2	16~48 кГц	До 2	8~384 Кбит/с	Видео: AVI (.avi) ASF (.wmv) Matroska (.mkv) Транспортный поток MPEG (.ts, .tp) Программный поток MPEG (.MPG, .MPEG) Музыка: WAV (.wav) MP3 (.mp3)	
MPEG1/2 Layer3	16~48 кГц	До 2	8~320 Кбит/с	Видео: AVI (.avi) ASF (.wmv) Matroska (.mkv) MP4 (.mp4, .mov) Транспортный поток MPEG (.ts, .tp) Программный поток MPEG (.MPG, .MPEG) SWF (.swf) Музыка: WAV (.wav) MP3 (.mp3) MP4 (.m4a)	
AC3	32 кГц, 44,1 кГц, 48 кГц	До 5.1	32~640 Кбит/с	Видео: AVI (.avi) Matroska (.mkv) MP4 (.mp4, .mov) Транспортный поток MPEG (.ts, .tp) Программный поток MPEG (.MPG, .MPEG) Музыка: AC3 (.ac3) MP4 (.m4a)	

Аудиокодеки	Частота дискретизации	Канальность	Битрейт	Контейнер	Примечание
EAC3	32 кГц, 44,1 кГц, 48 кГц	До 5.1	32 Кбит/с ~ 6 Мбит/с	Видео: MP4 (.mp4, .mov) Транспортный поток MPEG (.ts, .tp) Программный поток MPEG (.MPG, .MPEG) Музыка: EAC3 (.ec3) MP4 (.m4a)	
AAC-LC, HEAAC	8~48 кГц	До 5.1	AAC-LC: 12~576 Кбит/с V1: 6~288 Кбит/с V2: 3~144 Кбит/с	Видео: AVI (.avi) Matroska (.mkv) MP4 (.mp4, .mov) Транспортный поток MPEG (.ts, .tp) Программный поток MPEG (.MPG, .MPEG) Музыка: AAC (.aac) MP4 (.m4a)	
WMA	8~48 кГц	До 2	128~320 Кбит/с	Видео: ASF (.wmv) AVI (.avi) Matroska (.mkv, .mka) Музыка: ASF (.wma)	Стандарт WMA 7, WMA 8, WMA 9
WMA10 Pro M0	48 кГц	До 2	< 192 Кбит/с	Видео: ASF (.wmv) AVI (.avi) Matroska (.mkv) Музыка: ASF (.wma)	Без режима LBR
WMA10 Pro M1	48 кГц	До 5.1	< 384 Кбит/с	Видео: ASF (.wmv) AVI (.avi) Matroska (.mkv) Музыка: ASF (.wma)	
WMA10 Pro M2	96 кГц	До 5.1	< 768 Кбит/с	Видео: ASF (.wmv) AVI (.avi) Matroska (.mkv) Музыка: ASF (.wma)	
VORBIS	До 48 кГц	До 2		Видео: Matroska (.mkv) WebM (.webm) MP4 (.mp4, .mov) Музыка: MP4 (.m4a)	Поддерживает только стереокодирование

Аудиокодеки	Частота дискретизации	Канальность	Битрейт	Контейнер	Примечание
DTS	До 48 кГц	До 5.1	<1,5 Мбит/с	Видео: Транспортный поток MPEG (.ts, .tp) Программный поток MPEG (.MPG, .MPEG) Matroska (.mkv)	
LPCM	8~48 кГц	До 5.1	64 Кбит/с ~ 1,5 Мбит/с	Видео: AVI (.avi) Matroska (.mkv) MP4 (.mp4, .mov) Транспортный поток MPEG (.ts, .tp) Программный поток MPEG (.MPG, .MPEG) Музыка: WAV (.wav) MP4 (.m4a)	
IMA-ADPCM MS-ADPCM	8~48 кГц	До 2	32~384 Кбит/с	Видео: AVI (.avi) Matroska (.mkv) MP4 (.m4a, .mov) Музыка: WAV (.wav) MP4 (.m4a)	
G711 A/mu-law	8 кГц	До 2	64Kbps	Видео: AVI (.avi) Matroska (.mkv) MP4 (.m4a, .mov) Музыка: WAV (.wav) MP4 (.m4a)	

Другие ограничения

- Видео контент не будет воспроизводиться либо будет воспроизводиться некорректно при наличии ошибки контента или контейнера.
- Звук или видео могут не работать, если стандартные битрейт / частота кадров превышают предельные совместимые значения в таблице.
- При ошибке таблицы указателей функция поиска (перехода) не поддерживается.
- Некоторые USB-устройства и цифровые камеры могут быть несовместимы с проигрывателем.
- Меню может отображаться с задержкой, если видео имеет битрейт свыше 10 Мбит/с.
- Кодек HEVC доступен только в контейнерах MKV/MP4/TS.

Максимальное доступное разрешение

Оптимальное разрешение: 1366 x 768 с частотой 60 Гц.

Полный список доступных разрешений см. на странице с техническими характеристиками.

Вход HDMI (DTV)

Разрешение	Частота горизонтальной развертки (кГц)	Частота вертикальной развертки (Гц)
640*480p	31,47	59,94
	31,50	60,00
720(1440)*480i	15,73	59,94
	15,75	60,00
720*480p	31,47	59,94
	31,50	60,00
720(1440)*576i	15,63	50,00
720*576p	31,25	50,00
1280*720p	44,96	59,94
	45,00	60,00
	37,50	50,00
1920*1080i	33,72	59,94
	33,75	60,00
	28,13	50,00
1920*1080p	67,43	59,94
	67,50	60,00
	56,25	50,00
	26,97	23,976
	27,00	24,00
	33,72	29,97
	33,75	30,00

Вход HDMI (ПК)

Разрешение	Частота горизонтальной развертки (кГц)	Частота вертикальной развертки (Гц)
720*400	31,469	70,08
640*480	31,469	59,94
800*600	37,879	60,31
1024*768	48,363	60,00
1280*720	45,00	60,00
1360*768	47,712	60,015
1366*768	47,712	59,79

SAMSUNG

USER MANUAL

4 SERIES

Thank you for purchasing this Samsung product.

To receive more complete service, please register your product at www.samsung.com

Model _____ Serial No. _____

Before Reading This User Manual

This TV comes with this user manual.

Before reading this user manual, review the following:

	User Manual	Read this provided user manual to see information about product safety, installation, accessories, initial configuration, and product specifications.
---	-------------	---

On the website (www.samsung.com), you can download the user manual and see its contents on your PC or mobile device.

Warning! Important Safety Instructions

Please read the Safety Instructions before using your TV.

Refer to the table below for an explanation of symbols which may be on your Samsung product.

CAUTION			Class II product: This symbol indicates that a safety connection to electrical earth (ground) is not required. If this symbol is not present on a product with a mains lead, the product MUST have a reliable connection to protective earth (ground).
RISK OF ELECTRIC SHOCK. DO NOT OPEN.			
CAUTION: TO REDUCE THE RISK OF ELECTRIC SHOCK, DO NOT REMOVE COVER (OR BACK). THERE ARE NO USER SERVICEABLE PARTS INSIDE. REFER ALL SERVICING TO QUALIFIED PERSONNEL.			AC voltage: Rated voltage marked with this symbol is AC voltage.
	This symbol indicates that high voltage is present inside. It is dangerous to make any kind of contact with any internal part of this product.		DC voltage: Rated voltage marked with this symbol is DC voltage.
	This symbol indicates that this product has included important literature concerning operation and maintenance.		Caution. Consult instructions for use: This symbol instructs the user to consult the user manual for further safety related information.

- The slots and openings in the cabinet and in the back or bottom are provided for necessary ventilation. To ensure reliable operation of this apparatus and to protect it from overheating, these slots and openings must never be blocked or covered.
 - Do not place this apparatus in a confined space, such as a bookcase or built-in cabinet, unless proper ventilation is provided.
 - Do not place this apparatus near or over a radiator or heat register, or where it is exposed to direct sunlight.
 - Do not place vessels (vases etc.) containing water on this apparatus, as this can result in a fire or electric shock.
- Do not expose this apparatus to rain or place it near water (near a bathtub, washbowl, kitchen sink, or laundry tub, in a wet basement, or near a swimming pool, etc.). If this apparatus accidentally gets wet, unplug it and contact an authorised dealer immediately.
- This apparatus uses batteries. In your community, there might be environmental regulations that require you to dispose of these batteries properly. Please contact your local authorities for disposal or recycling information.
- Do not overload wall outlets, extension cords, or adaptors beyond their capacity, since this can result in fire or electric shock.
- Power-supply cords should be placed so that they are not likely to be walked on or pinched by items placed upon or against them. Pay particular attention to cords at the plug end, at wall outlets, and at the point where they exit from the appliance.
- To protect this apparatus from a lightning storm, or when left unattended and unused for long periods of

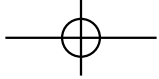

time, unplug it from the wall outlet and disconnect the antenna or cable system. This will prevent damage to the set due to lightning and power line surges.

- Before connecting the AC power cord to the DC adaptor outlet, make sure that the voltage designation of the DC adaptor corresponds to the local electrical supply.
- Never insert anything metallic into the open parts of this apparatus. This may cause a danger of electric shock.
- To avoid electric shock, never touch the inside of this apparatus. Only a qualified technician should open this apparatus.
- Be sure to plug in the power cord until it is firmly seated. When unplugging the power cord from a wall outlet, always pull on the power cord's plug. Never unplug it by pulling on the power cord. Do not touch the power cord with wet hands.
- If this apparatus does not operate normally - in particular, if there are any unusual sounds or smells coming from it - unplug it immediately and contact an authorised dealer or Samsung service centre.
- Be sure to pull the power plug out of the outlet if the TV is to remain unused or if you are to leave the house for an extended period of time (especially when children, elderly, or disabled people will be left alone in the house).
 - Accumulated dust can cause an electric shock, an electric leakage, or a fire by causing the power cord to generate sparks and heat or by causing the insulation to deteriorate.
- Be sure to contact an authorised Samsung service centre for information if you intend to install your TV in a location with heavy dust, high or low temperatures, high humidity, chemical substances, or where it will operate 24 hours a day such as in an airport, a train station, etc. Failure to do so may lead to serious damage to your TV.
- Use only a properly grounded plug and wall outlet.
 - An improper ground may cause electric shock or equipment damage. (Class I Equipment only.)
- To turn off this apparatus completely, disconnect it from the wall outlet. To ensure you can unplug this apparatus quickly if necessary, make sure that the wall outlet and power plug are readily accessible.
- Store the accessories (batteries, etc.) in a location safely out of the reach of children.
- Do not drop or strike the product. If the product is damaged, disconnect the power cord and contact a Samsung service centre.
- To clean this apparatus, unplug the power cord from the wall outlet and wipe the product with a soft, dry cloth. Do not use any chemicals such as wax, benzene, alcohol, thinners, insecticide, aerial fresheners, lubricants, or detergents. These chemicals can damage the appearance of the TV or erase the printing on the product.
- Do not expose this apparatus to dripping or splashing.
- Do not dispose of batteries in a fire.
- Do not short-circuit, disassemble, or overheat the batteries.
- **CAUTION:** There is danger of an explosion if you replace the batteries used in the remote with the wrong type of battery. Replace only with the same or equivalent type.

* Figures and illustrations in this User Manual are provided for reference only and may differ from the actual product appearance. Product design and specifications may change without notice.

WARNING

To prevent injury, this apparatus must be securely attached to the floor/wall in accordance with the installation instructions.

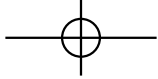

Contents

Before Reading This User Manual 2
 Warning! Important Safety Instructions 3

01 What's in the Box?

02 TV Installation

Mounting the TV on a wall 8
 Providing proper ventilation for your TV 9
 Safety Precaution: Securing the TV to the wall to prevent falling 10

03 The Remote Control

About the Buttons on the Remote Control 12
 Installing batteries into the remote control (Battery size: AAA) 13

04 Running the Initial Setup

Using the TV Controller 15

05 Changing the Input Source

Source 15
 How to use Edit Name 15

06 Connecting the “CI or CI+ Card” via COMMON INTERFACE slot

Using the “CI or CI+ Card” 16

English

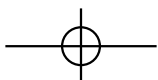
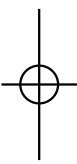
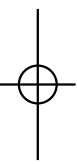

07 Main menu

Viewing the Menus.....	17
------------------------	----

08 Troubleshooting and Maintenance

Troubleshooting.....	21
Teletext Feature.....	25
The teletext pages are organised according to six categories.....	26
Anti-theft Kensington Lock.....	26
Setting / Changing the TV's password.....	26
Caring for the TV.....	27

09 Specifications and Other Information

Specifications.....	28
Environmental Considerations.....	28
Decreasing power consumption.....	28
License.....	29

01 What's in the Box?

Make sure the following items are included with your TV. If any items are missing, contact your dealer.

- Remote Control & Batteries (AAA x 2)
- User Manual
- Warranty Card / Regulatory Guide (Not available in some locations)
- TV Power Cable
- The items' colours and shapes may vary depending on the models.
- Cables not included can be purchased separately.
- Check for any accessories hidden behind or in the packing materials when opening the box.

An administration fee may be charged in the following situations:

- (a) An engineer is called out at your request, but it is found that the product has no defect (i.e., where the user manual has not been read).
- (b) You bring the unit to the Samsung service centre, but it is found that the product has no defect (i.e., where the user manual has not been read).

You will be informed of the administration fee amount before a technician visits.



Warning: Screens can be damaged from direct pressure when handled incorrectly. We recommend lifting the TV at the edges, as shown.

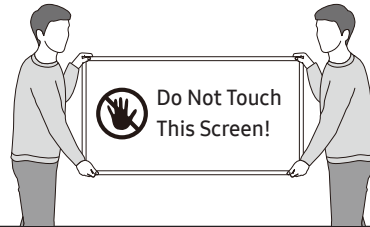

02 TV Installation

Mounting the TV on a wall



If you mount this TV on a wall, follow the instructions exactly as set out by the manufacturer. Unless it is correctly mounted, the TV may slide or fall and cause serious injury to a child or adult and serious damage to the TV.

- You can mount the TV on the wall using a wall mount kit (sold separately).
- Refer to the installation manual included with the Samsung wall mount kit.

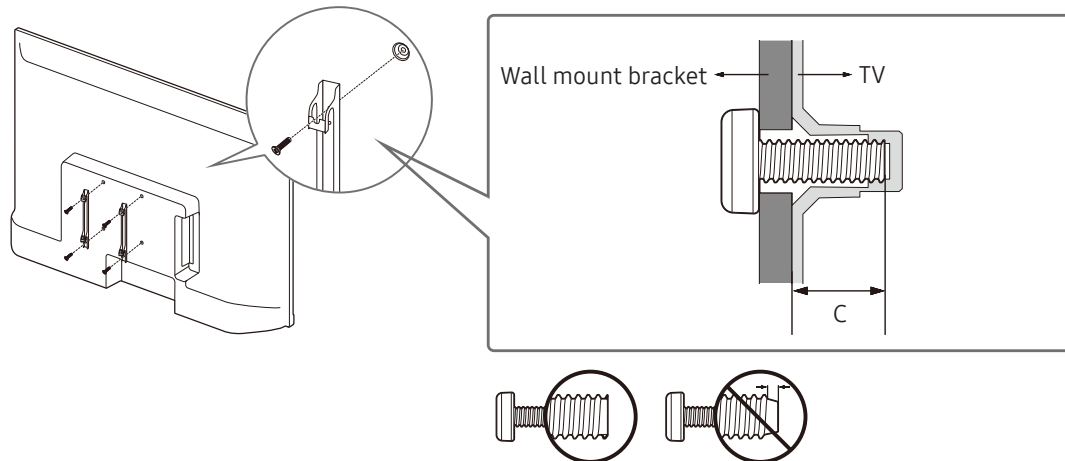

- Samsung Electronics is not responsible for any damage to the product or injury to yourself or others if you choose to install the wall mount on your own.
- You can install your wall mount on a solid wall perpendicular to the floor. Before attaching the wall mount to surfaces other than plaster board, contact your nearest dealer for additional information. If you install the TV on a ceiling or slanted wall, it may fall and result in severe personal injury.
- Standard dimensions for wall mount kits are shown in the table on the next page.
- If you are installing a third-party wall mount, note that the length of the screws you can use to attach the TV to the wall mount is shown in column C in the table on the next page.
- When installing a wall mount kit, we recommend you fasten all four VESA screws.
- If you want to install a wall mount kit that attaches to the wall using two top screws only, be sure to use a Samsung wall mount kit that supports this type of installation. (You may not be able to purchase this type of wall mount kit, depending on the geographical region.)

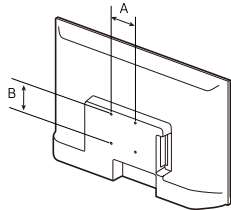
TV size in inches	VESA Screw hole specs (A * B) in millimetres	C (mm)	Standard Screw	Quantity	
32	100 x 100	6.0-8.0	M4	4	



Do not install your wall mount kit while your TV is turned on. This may result in personal injury from electric shock.

- Do not use screws that are longer than the standard dimension or do not comply with the VESA standard screw specifications. Screws that are too long may cause damage to the inside of the TV set.
- For wall mounts that do not comply with the VESA standard screw specifications, the length of the screws may differ depending on the wall mount specifications.
- Do not fasten the screws too firmly. This may damage the product or cause the product to fall, leading to personal injury. Samsung is not liable for these kinds of accidents.
- Samsung is not liable for product damage or personal injury when a non-VESA or non-specified wall mount is used or when the consumer fails to follow the product installation instructions.
- Do not mount the TV at more than a 15 degree tilt.
- Always have two people mount the TV onto a wall.

Providing proper ventilation for your TV

When you install your TV, maintain a distance of at least 10 cm between the TV and other objects (walls, cabinet sides, etc.) to ensure proper ventilation. Failing to maintain proper ventilation may result in a fire or a problem with the product caused by an increase in its internal temperature.

When you install your TV with a stand or a wall mount, we strongly recommend you use parts provided by Samsung Electronics only. Using parts provided by another manufacturer may cause difficulties with the product or result in injury caused by the product falling.

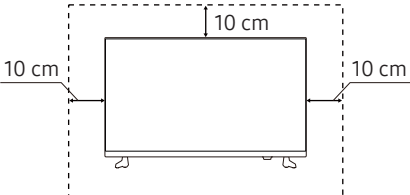
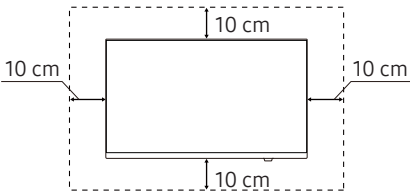
Installation with a stand	Installation with a wall mount
	

Safety Precaution: Securing the TV to the wall to prevent falling

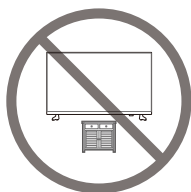

Caution: Pulling, pushing, or climbing on the TV may cause the TV to fall. In particular, ensure your children do not hang on or destabilise the TV. This action may cause the TV to tip over, causing serious injuries or death. Follow all safety precautions provided in the Safety Flyer included with your TV. For added stability and safety, you can purchase and install the anti-fall device as described on the next page.



WARNING: Never place a television set in an unstable location. The television set may fall, causing serious personal injury or death. Many injuries, particularly to children, can be avoided by taking simple precautions such as

- Always use cabinets or stands or mounting methods recommended by the manufacturer of the television set.
- Always use furniture that can safely support the television set.
- Always ensure the television set is not overhanging the edge of the supporting furniture.
- Always educate children about the dangers of climbing on furniture to reach the television set or its controls.
- Always route cords and cables connected to your television so they cannot be tripped over pulled or grabbed.
- Never place a television set in an unstable location.
- Never place the television set on tall furniture (for example, cupboards or bookcases) without anchoring both the furniture and the television set to a suitable support.
- Never place the television set on cloth or other materials that may be located between the television set and supporting furniture.
- Never place items that might tempt children to climb, such as toys and remote controls, on the top of the television or furniture on which the television is placed.

If the existing television set is going to be retained and relocated, the same considerations as above should be applied.

Preventing the TV from falling

1. Using the appropriate screws, firmly fasten a set of brackets to the wall. Confirm that the screws are firmly attached to the wall.
 - You may need additional material such as wall anchors depending on the type of wall.
2. Using the appropriately sized screws, firmly fasten a set of brackets to the TV.
 - For the screw specifications, refer to the standard screw part in the table under “Mounting the TV on a wall”.
3. Connect the brackets fixed to the TV and the brackets fixed to the wall with a durable, heavy-duty string, and then tie the string tightly.
 - Install the TV near the wall so that it does not fall backwards.
 - Connect the string so that the brackets fixed to the wall are at the same height as or lower than the brackets fixed to the TV.

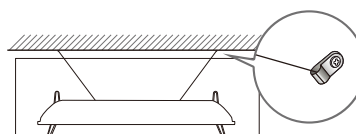
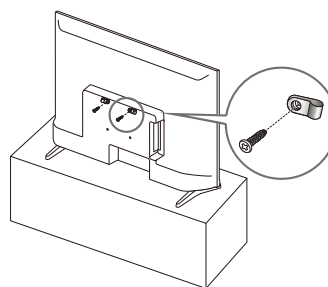

- The product colour and shape may vary depending on the model.

03 The Remote Control

About the Buttons on the Remote Control

- This remote control has Braille points on the **Power**, **Channel**, **Volume**, and **Enter** buttons and can be used by visually impaired persons.
- The images, buttons, and functions of the remote control may differ depending on the model.

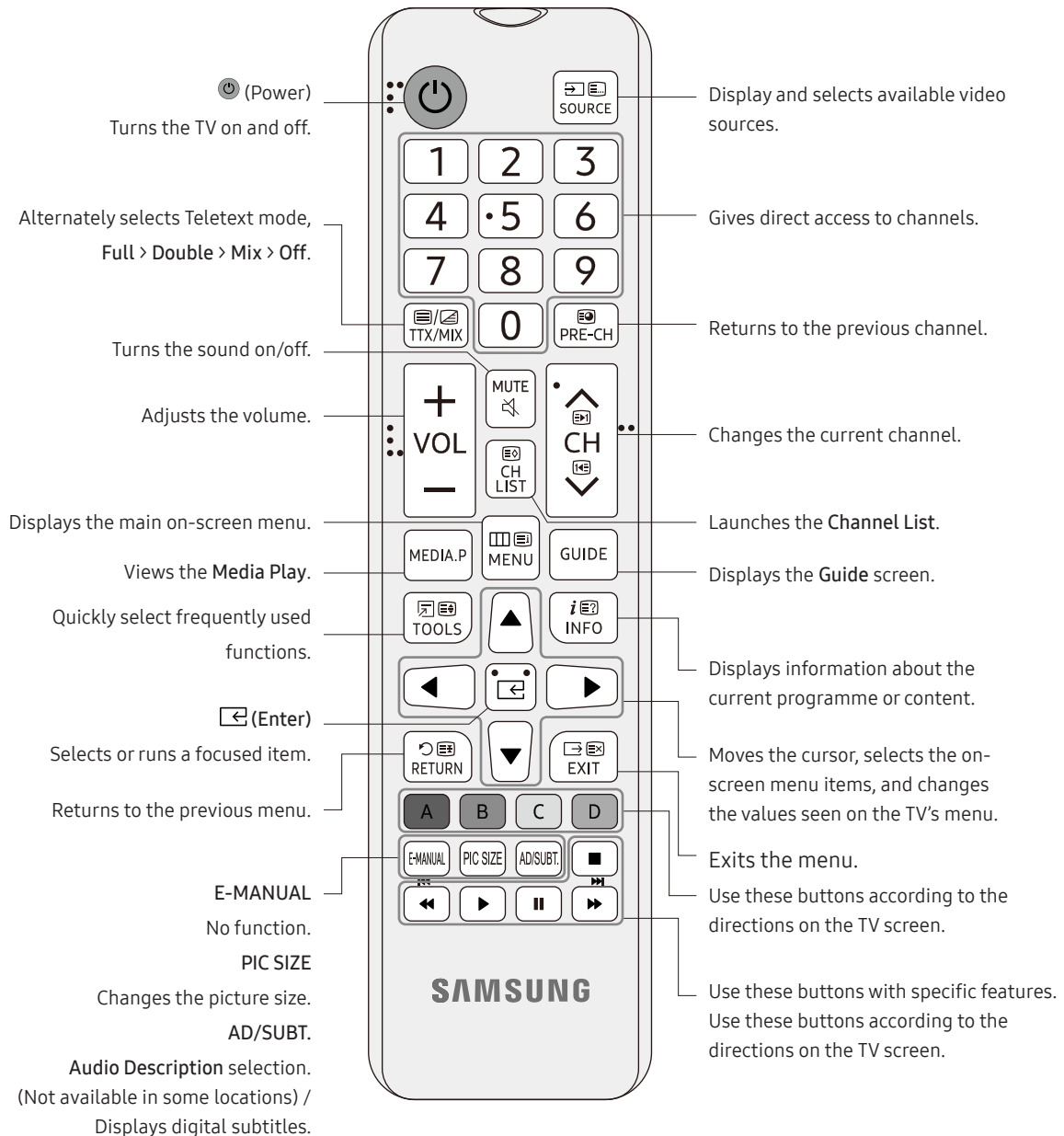

Installing batteries into the remote control (Battery size: AAA)

Match the polarities of the batteries to the symbols on the battery compartment.

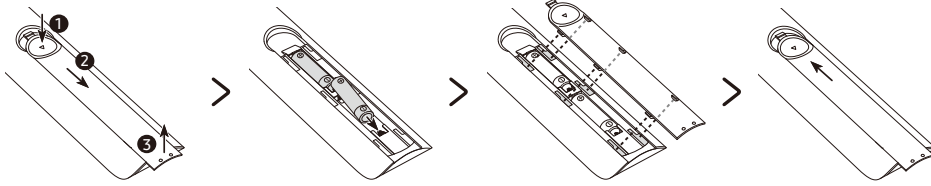

- The colour and shape of the remote may vary depending on the model.
 - Use the remote control within 7 m of the TV.
 - Bright lights may affect the performance of the remote control. Avoid using the remote control near special fluorescent lights or neon signs.
 - Alkaline batteries are recommended for longer battery life.
1. Gently pull on the battery cover's notch and then remove the cover completely once it comes loose.
 2. Insert 2 AAA alkaline batteries, making sure to align the positive and negative polarities correctly.
 3. Place the battery cover on the remote control and insert the cover into the remote control.
 4. Slide the battery cover in the order shown above so that the cover is completely attached to the remote control.

CAUTION

- Risk of explosion if the battery is replaced by an incorrect type.
- Replacement of a BATTERY with an incorrect type that can defeat a SAFEGUARD (for example, in the case of some lithium BATTERY types).
- Disposal of a BATTERY into fire or a hot oven, or mechanically crushing or cutting of a BATTERY, that can result in an EXPLOSION.
- Leaving a BATTERY in an extremely high temperature surrounding environment that can result in an EXPLOSION or the leakage of flammable liquid or gas.
- A BATTERY subjected to extremely low air pressure that may result in an EXPLOSION or the leakage of flammable liquid or gas.

04 Running the Initial Setup

When you turn on your TV for the first time, it immediately starts the Initial Setup. The Initial Setup allows you to configure the basic settings for the TV to operate, such as broadcast reception, channel search, at one time.

- Before starting the Initial Setup, be sure to connect external devices first.

You can also start the Initial Setup using the TV's menu (MENU  > System > Setup).

Follow the instructions displayed on the Initial Setup screen and configure the TV's basic settings to suit your viewing environment.

(The Initial Setup process may be differently displayed from your country.)

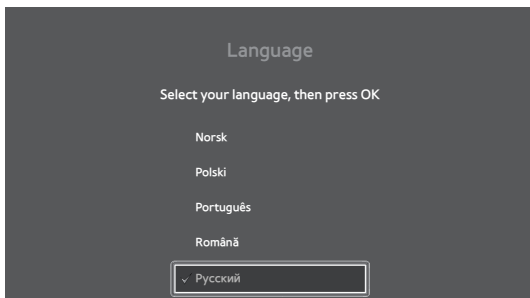

1. Select your language

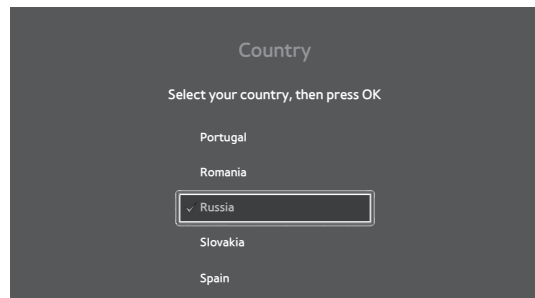

2. Select your country

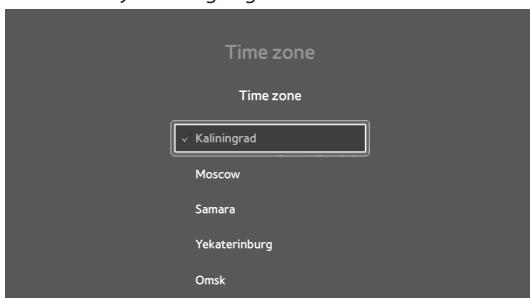

3. Select a time zone

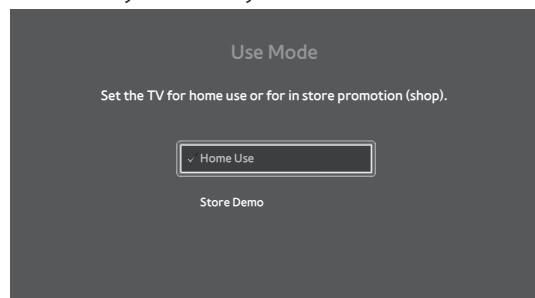

4. Select Use Mode



5. Start to install the TV

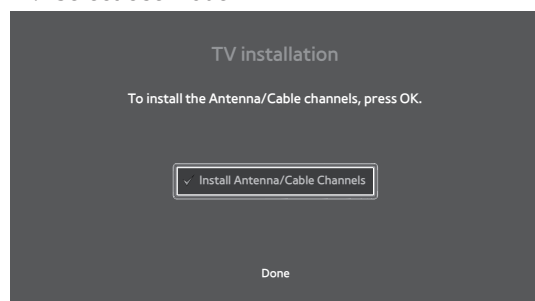

6. Start to scan channels

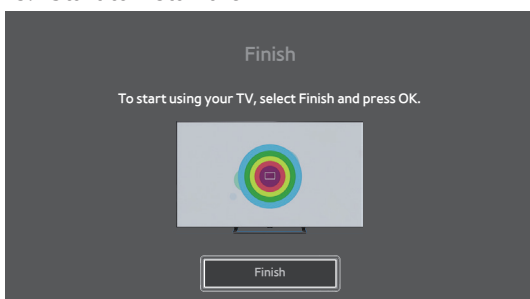

7. Finish

Using the TV Controller

You can turn on the TV with the **TV Controller** button at the bottom of the TV, and then use the **Control menu**. The **Control menu** appears when the **TV Controller** button is pressed while the TV is On. For more information about its usage, refer to the figure below.

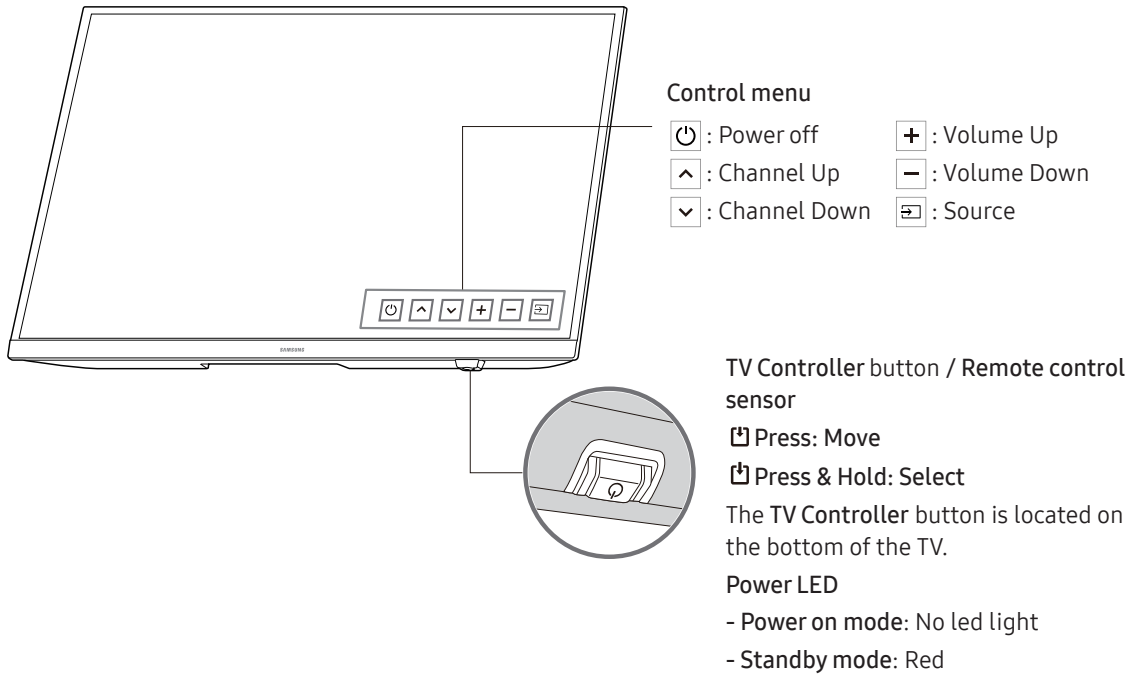

English

05 Changing the Input Source

Source

Use to select TV or other external input sources such as DVD / Blu-ray players / cable box / STB satellite receiver connected to the TV.

1. Press the SOURCE button on your remote.
2. Select a desired external input source.

How to use Edit Name

In the Source, press the Green button, and then you can set an external input sources name you want.

06 Connecting the “CI or CI+ Card” via COMMON INTERFACE slot

- Depending on the country and model.
- Turn the TV off to connect or disconnect a “CI or CI+ Card”.
- The TV Viewing Card (“CI or CI+ Card”) may not supported depending on the model.

Connect the “CI or CI+ Card” to the COMMON INTERFACE slot as shown in the image below.

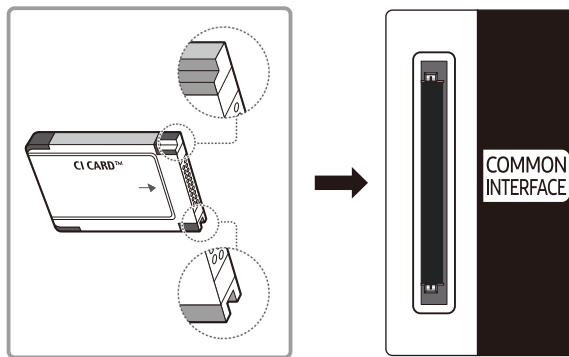

- The image may differ depending on the model.

Using the “CI or CI+ Card”

To watch paid channels, the “CI or CI+ CARD” must be inserted.

- Samsung TV follow up CI+ 1.3 standard. When TV product display the pop-up message, it may happen due to CI+ 1.3 Version inconsistency. If you have a problem, please contact Samsung Call Centre.
 - Your Samsung TV conforms to the CI+ 1.3 standards.
 - Where a CI+ Common Interface module is incompatible with TV product then please remove the module and contact the CI+ operator for assistance.
 - If you don't insert the “CI or CI+ CARD”, some channels will display the pop-up message.
- The pairing information containing a telephone number, the “CI or CI+ CARD” ID, the Host ID, and other information will be displayed in about 2~3 minutes. If an error message is displayed, please contact your service provider.
 - You must obtain a “CI or CI+ CARD” from a local cable service provider.
 - When removing the “CI or CI+ CARD”, carefully pull it out with your hands since dropping the “CI or CI+ CARD” may cause damage to it.
 - Insert the “CI or CI+ CARD” in the direction marked on the card.
 - The location of the COMMON INTERFACE slot may be different depending on the model.
 - “CI or CI+ CARD” is not supported in some countries and regions. Check with your authorised dealer.
 - If you have any problems, please contact a service provider.
 - Insert the “CI or CI+ CARD” that supports the current aerial settings. If not, the screen may not look normal.

07 Main menu

Viewing the Menus

With the power on, press the MENU button. The main menu appears on the screen. Its left side has five icons: **Picture**, **Sound**, **Broadcasting**, **System**, and **Support**.

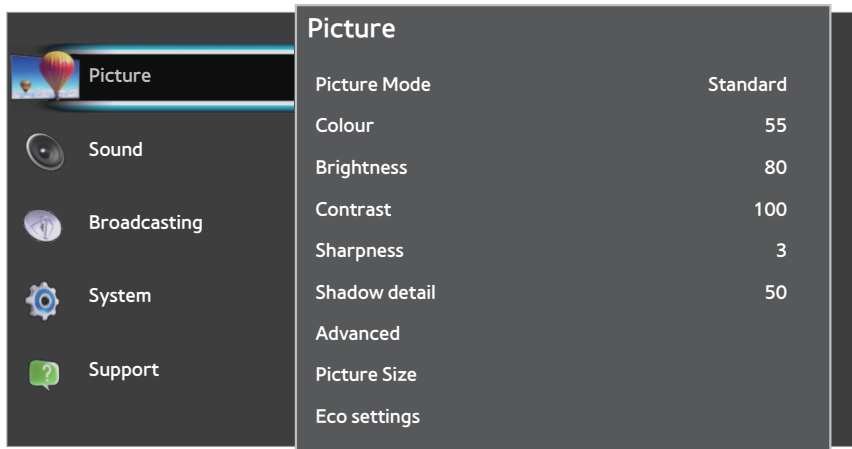

English

Item	Description
Picture	Picture Mode Select your preferred picture type. <ul style="list-style-type: none"> • Dynamic: Suitable for a bright room. • Standard: Suitable for a normal environment. • Movie: Suitable for watching movies in a dark room.
	Colour Adjust the colour saturation according to your personal preference.
	Brightness Adjust the video backlight intensity.
	Contrast Adjust the level of contrast for best picture experience.
	Sharpness Adjust picture sharpness.
	Shadow detail Adjust the entire brightness of the video signals.
	Advanced Adjust the detailed setting for the screen including colour and contrast. <ul style="list-style-type: none"> • Computer: Set to have the ideal picture settings for using your TV as a computer monitor. (Only available when the HDMI source is selected) • Colour enhancement: Set the level of enhancement for colour intensity and details in bright colours. • Colour Tone: Set the colour tone manually. • Custom Colour Tone: Set the overall colour tone manually. (Only available when the Custom is selected in Colour Tone) • Motion Lighting: Reduce power consumption by brightness control adapted motion. • Dynamic Contrast: Adjust the level at which the TV automatically enhances the details in the dark, middle and light areas of the picture. • Gamma: Adjust the primary colour intensity. This is an expert user setting. • Digital Clean View: Reduce unwanted picture noise. • MPEG Noise Filter: Reduce MPEG noise to improve picture quality.
	Picture Size
	Eco settings

Item	Description	
Picture	Picture Size	Set the various picture options such as picture size and aspect ratio. <ul style="list-style-type: none"> – The available items may differ depending on the selected mode. – Depending on the input source, the picture size options may vary. • Picture format: Select the picture format that fills the screen. • Screen edges: Set to slightly enlarge the picture to hide distorted edges. • Picture shift: Shift the picture position with the cursor keys. <ul style="list-style-type: none"> – It is available when the HDMI source is selected. For ATV / DTV, it depends on the Picture Size and signal (SD / HD).
	Eco settings	Eco settings bundles settings that help save energy. <ul style="list-style-type: none"> • Energy saving: Set energy saving level. • Screen off: Set screen off to save energy consumption. • Switch off timer: Set TV switch off timer. Press to adjust the value. The value 0 (Off) deactivates the automatic switch off.
Sound	Sound Mode	Select your favourite sound mode. <ul style="list-style-type: none"> • User: Adjust the sounds manually to suit your preferred sound quality. • Standard: Select the normal sound mode. • Cinema: Provide the best sound for movies. • Music: Provide the best sound for watching music videos, etc. • Game: Provide the best sound for playing games, etc. • Speech: Provide the best sound for watching news, drama, etc.
	Bass	Adjust low tones in the sound.
	Treble	Adjust high tones in the sound.
	Surround mode	Select surround sound settings.
	Clear Sound	Select to improve the sound for speech. Ideal for news programme. <ul style="list-style-type: none"> • Auto volume levelling: This function allows you to reduce the disparity of a voice signal (which is one of the signals received during a digital TV broadcast) to a desired level. • Delta volume: Adjust the delta value for TV speaker volume. (Only available when the ATV or HDMI source is selected) • Audio out: Set the TV to play the sound on TV or on the connected audio system. • Digital out format: You can select the Digital Audio output format. The available Digital Audio output format may differ depending on the input source.

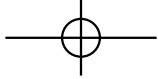

Item	Description	
Sound	Advanced	<ul style="list-style-type: none"> • Digital out levelling: Level out the volume from device which is connected to DIGITAL AUDIO OUT(OPTICAL). • Digital out delay: Adjust the delay time of the sound output from DIGITAL AUDIO OUT(OPTICAL) terminal. • Digital out offset: Set an audio offset If you cannot set a sound delay on the Home Theatre System. (Only available when Digital out delay set to On)
Broadcasting	Search for channels	Start updating the current channels or redo a complete installation channels.
	Automatic channel update	Automatically search for the receivable channels.
	Channel update message	When new channels are found, a message is shown at TV start up.
	Digital: Reception test	Manually install digital channels. If the reception is poor, check and reposition your antenna. Select Search to check the signal quality.
	Analogue: Manual installation	Manually install analogue channels. <ul style="list-style-type: none"> • System: Select the country and the TV system. • Search Channel: Enter a frequency to find a channel. • Fine tune: Fine tune a channel. • Store current channel / Store as new channel: Store a found channel on the current channel number or as a new channel number.
Common interface	If prepaid premium content is available from a CAM, you can set the provider settings with this option. (Only available when you insert CAM card)	
System	Use Mode	Select the Use Mode suitable for your place. <ul style="list-style-type: none"> • Home Use: It is the default setting. • Store Demo: It is for retail environments only. If you select Store Demo, Picture Mode will change to Dynamic every 10 minutes.
	Shop setup	<ul style="list-style-type: none"> • Feature logos: Select On / Off to show the e-sticker.(Only available when the Store Demo is selected in Use Mode)
	Factory settings	It will reset all the personal settings. The channel installation remains unchanged.
	Setup	Reinstall and redo the TV installation completely.
	CAM Operator profile	This enables the user to allow the CI+CAM operator profile which is for easy channel installation and updating.
	CAM Profile Name	Show the current using CAM profile name. (Only available when you insert CAM card)

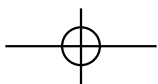
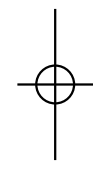
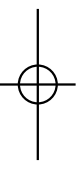

Item	Description	
System	Time	<ul style="list-style-type: none"> • Clock Mode: Set the Date and Time to automatic, manual or country dependent time adjustment. • Time Zone: Set your local time zone. <ul style="list-style-type: none"> – This is only for Russia, Spain and Portugal. (Only available when the Country dependent is selected in Clock Mode) • Daylight saving: Set the daylight saving option. (Only available when the Country dependent is selected in Clock Mode) <ul style="list-style-type: none"> – It is not support for Russia and Hungary. • Sleep timer: Set the TV to switch to Standby automatically after a preset time.
	Languages	Select the language for the TV menus or the preferred languages for audio, subtitles and Text/Teletext.
	Universal access	Activate special function for aid visually-impaired and hearing-impaired people.
	Hearing impaired	Some digital TV programmes broadcast special audio and subtitle for the hard of hearing or deaf people.
	Audio description	Set On to activate special audio commentary describing what is happening on screen.
	Parental rating	Prevent unauthorised users, such as children, from watching unsuitable programme with a user-defined 4-digit PIN code. (Depending on the broadcaster)
	Set code / Change code	<p>You can set / change the PIN number.</p> <ul style="list-style-type: none"> – You must enter the 4 digit PIN code when running the initial setup. If not, it will need to Set code first.
Support	Current software info	View the current software version and information.
	Local updates	For dealers and expert users.
	Look for OAD updates	Search for an Over-the-air software update. (It depends on your country.)
	View software update history	Display the list of software update history.
	OSS	View the open source license.
	Contact Samsung	You can find information regarding our call centres, and product information and software version.
	Self Diagnosis	Test the TV picture, sound and signal.

08 Troubleshooting and Maintenance

Troubleshooting

If the TV seems to have a problem, first try this list of possible problems and solutions. If none of these troubleshooting tips apply, visit “www.samsung.com”, then click on Support, or call Samsung customer service centre.

Picture Quality

- First of all, please perform the **Picture Test** and confirm that your TV is properly displaying test image. (go to MENU  - **Support** - **Self Diagnosis** - **Picture Test**) If the test image is properly displayed, the poor picture may be caused by the source or signal.



The TV image does not look as good as it did in the store.

- If you have an analogue cable box or satellite box, upgrade to a digital cable box or satellite box. Use HDMI cables to deliver HD (high definition) picture quality.
- Cable/Satellite subscribers: Try digital stations from the channel line up.
- Aerial connection: Try HD stations after performing **Search for channels**.
- Many HD channels are up scaled from SD (Standard Definition) contents.
- Adjust the cable box or satellite box video output resolution to 1080i or 720p.
- Make sure you are watching the TV at the minimum recommended distance based on the size and definition of the signal.

The picture is distorted: macro block, small block, dots, pixelisation error.

- Compression of video contents may cause picture distortion especially in fast moving pictures such as sports and action movies.
- Low signal level or bad quality can cause picture distortion. This is not a TV issue.
- Mobile phones used close to the TV (cca up to 1m) may cause noise in picture on analogue and digital TV.

There is poor colour or brightness.

- Adjust the **Picture** options in the TV menu. (go to **Picture Mode** / **Colour** / **Brightness** / **Contrast** / **Sharpness** / **Shadow detail**)
- Adjust **Energy saving** option in the TV menu. (go to MENU  - **Picture** - **Eco settings** - **Energy saving**)
- Try resetting the picture to view the default picture settings. (go to MENU  - **Picture** - **Picture Mode**, then press  **Reset to Defaults**)

There is a dotted line on the edge of the screen.

- If the picture size is set to **Auto fill**, change it to **16:9 Overscan**.
- Change the cable box or satellite box resolution.

When changing channels, the picture freezes or is distorted or delayed.

- If connected with a cable box or satellite box, please try to reset the cable box or satellite box. Reconnect the AC power cord and wait until the cable box or satellite box reboots. It may take up to 20 minutes.
- Set the output resolution of the cable box or satellite box to 1080i or 720p.

Sound Quality

- First of all, please perform the **Sound Test** to confirm that your TV audio is properly operating. (go to **MENU**  - **Support** - **Self Diagnosis** - **Sound Test**)
- If the audio is ok, the sound problem may be caused by the source or signal.

There is no sound or the sound is too low at maximum volume.

- Please check the volume of the device (cable box or satellite box, DVD, Blu-ray etc) connected to your TV.

The picture is good but there is no sound.

- Set the **Audio out** option to **TV speakers** in the sound menu. (go to **MENU**  - **Sound** - **Advanced** - **Audio out**)
- If you are using an external device, check the device's audio output option (ex. you may need to change your cable box's or satellite box's audio option to HDMI when you have a HDMI connected to your TV).
- If you are using a DVI to HDMI cable, a separate audio cable is required.
- Reboot the connected device by reconnecting the device's power cable.

The speakers are making an inappropriate noise.



- For aerial or cable connections, check the signal strength. Low signal level may cause sound distortion. (go to **MENU**  - **Support** - **Self Diagnosis** - **Signal Information**)

No Picture, No Video

The TV will not turn on.

- Make sure the AC power cord is securely plugged in to the wall outlet and the TV.
- Make sure the wall outlet is working.
- Try pressing the **POWER** () button at the bottom of the TV to make sure the problem is not the remote. If the TV turns on, refer to "The remote control does not work".

The TV turns off automatically.

- Ensure the **Sleep Timer** is set to **Off** in the Time menu. (go to **MENU**  - **System** - **Time** - **Sleep timer**)
- If your PC is connected to the TV, check your PC power settings.
- Make sure the AC power cord is plugged in securely to the wall outlet and the TV.
- **Switch off timer** turns off the TV if there has been no user input in 240 minutes (default). You can set the time to up to 240 minutes in increments of 30 minutes. (go to **MENU**  - **Picture** - **Eco settings** - **Switch off timer**)

There is no picture/video.

- Check cable connections (remove and reconnect all cables connected to the TV and external devices).
- Set your external device's (cable box or satellite box, DVD, Blu-ray etc) video outputs to match the connections to the TV input. For example, if an external device's output is HDMI, it should be connected to an HDMI input on the TV.
- Make sure your connected devices are powered on.
- Be sure to select the TV's correct source by pressing the **SOURCE** button on the remote control.
- Reboot the connected device by reconnecting the device's power cable.

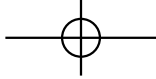

Aerial (Air/Cable) Connection (Cable: depending on the country)

The TV is not receiving all channels.

- Make sure the Aerial cable is connected securely.
- Please try **Setup** (Initial setup) to add available channels to the channel list. Go to **MENU** - **System - Setup** (Initial setup) and wait for all available channels to be stored.
- Verify the Aerial is positioned correctly.
- Try to start a channel update manually (go to **MENU** - **Broadcasting - Search for channels - Update channels**) or re-install channels. (go to **MENU** - **Broadcasting - Search for channels - Re-install channels**)

The picture is distorted: macro block, small block, dots, pixelisation error.

- Compression of video contents may cause picture distortion, especially on fast moving pictures such as sports and action movies.
- A low signal can cause picture distortion. This is not a TV issue.

Others

The picture will not display in full screen.

- HD channels will have black bars on either side of the screen when displaying up scaled SD (4:3) contents.
- Black bars on the top and bottom will appear during movies that have aspect ratios different from your TV.
- Adjust the picture size options on your external device or TV to full screen.

The remote control does not work.

- Replace the remote control batteries with the poles (+/-) in the right direction.
- Clean the sensor's transmission window on the remote.
- Try pointing the remote directly at the TV from 1.5 ~ 1.8 m away.

The cable box or satellite box remote control doesn't turn the TV on or off, or adjust the volume.

- Programme the cable box or satellite box remote control to operate the TV. Refer to the cable box or satellite box user manual for the SAMSUNG TV code.

There is a plastic smell from the TV.

- This smell is normal and will dissipate over time.

The TV Signal Information is unavailable in the Self Diagnosis Test menu.

- This function is only available with digital channels from an Aerial / RF / Coax connection.

TV is tilted to the right or left side.

- Remove the stand base from the TV and reassemble it.

There are difficulties assembling the stand base.

- Make sure the TV is placed on a flat surface. If you can not remove the screws from the TV, please use a magnetised screw driver.

The CI+ does not work.

- Your Samsung TV conforms to the CI+ 1.3 standards.
- Where a CI+ Common Interface module is incompatible with TV product then please remove the module and contact the CI+ operator for assistance.

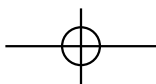
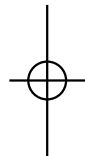
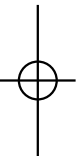

Picture mode will change to Dynamic every 10 minutes.

- If the TV is in the **Store Demo** mode, it will reset the **Picture Mode** to **Dynamic** every 10 minutes. If you want to change the settings from **Store Demo** mode to **Home Use** mode, press the **SOURCE** button to select TV mode, and go to **MENU**  - **System** - **Use Mode**.

You have intermittent loss of audio or video.

- Check the cable connections and reconnect them.
- Loss of audio or video can be caused by using overly rigid or thick cables. Make sure the cables are flexible enough for long term use. If mounting the TV to the wall, we recommend using cables with 90 degree connectors.

You see small particles when you look closely at the edge of the frame of the TV.

- This is part of the product's design and is not a defect.

There are recurrent picture/sound issues.

- Check and change the signal/source.

A reaction may occur between the rubber cushion pads on the base stand and the top finish of some furniture.

- To prevent this, use felt pads on any surface of the TV that comes in direct contact with furniture.

You can keep your TV in optimum operating condition by upgrading to the latest firmware (www.samsung.com → **Support**) by USB.

1. Insert a USB drive containing the firmware upgrade file into the TV.
2. Go to **MENU**  - **Support** – **Local updates** and select the firmware file.
3. Select **Start** to start the software update.
4. Select **Restart** to restart TV.
 - Please be careful not to disconnect the power or remove the USB drive until upgrades are complete.
 - The TV will be turned off and on automatically after completing the firmware upgrade.
 - Please remember to unplug USB after firmware upgrade.
 - USB format should be FAT32.

This TFT LED panel uses a panel consisting of sub pixels which require sophisticated technology to produce.

However, there may be a few bright or dark pixels on the screen. These pixels will have no impact on the performance of the product.

Some functions and pictures shown in this manual are available on specific models only.

Teletext Feature

- To enter the Teletext feature, press the TTX/MIX button on the remote control.
- To exit from the Teletext feature, press the TTX/MIX button on the remote control until live TV appears.
- This function is available only in the channel that supports the teletext service.
- This function may not be supported depending on the model or geographical area.

The index page of the Teletext service gives you information on how to use the service. For Teletext information to be displayed correctly, channel reception must be stable. Otherwise, information may be missing or some pages may not be displayed.

- You can change Teletext pages by pressing the numeric buttons on the remote control.

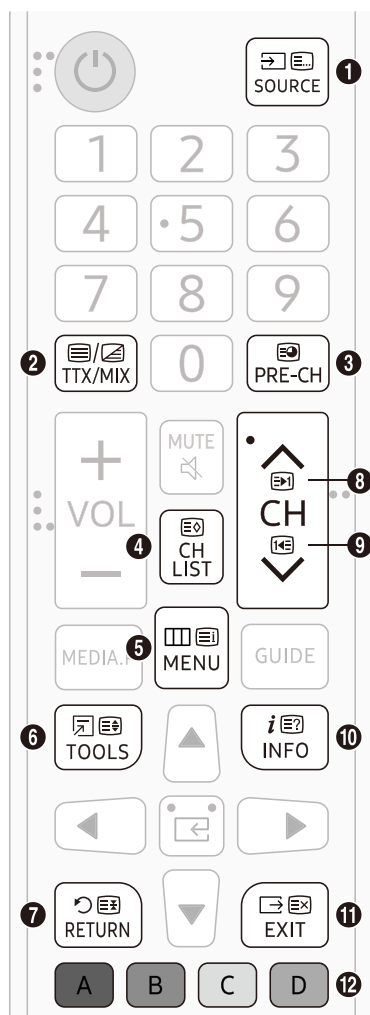

- 1 List/Flof: No function
- 2 Full TTX / Double TTX / Mix / Off: The teletext mode is activated in the channel that is being watched. Each time you press the button, the teletext mode changes in the order of Full TTX → Double TTX → Mix → Off.
- 3 Sub Page: Displays the available sub-page.
- 4 Store: No function
- 5 Index: Displays the index (contents) page at any time while you are viewing Teletext.
- 6 Size: Displays the teletext on the upper half of the screen in double-size. To move the text to the lower half of the screen, press it again. For normal display, press it once again.
- 7 Hold: Holds the display at the current page, in the case that there are several secondary pages that follow automatically. To undo, press it again.
- 8 Page Up: Displays the next Teletext page.
- 9 Page Down: Displays the previous Teletext page.
- 10 Reveal/Conceal: Displays or hides the hidden text (answers to quiz games, for example). To display the normal screen, press it again.
- 11 Cancel: Shrinks the Teletext display to overlap with the current broadcast.
- 12 **Colour buttons (red, green, yellow, blue):** If the FASTEXT system is used by the broadcasting company, the different topics on a Teletext page are colour-coded and can be selected by pressing the coloured buttons. Press the colour corresponding to the topic of your choice. A new colour coded page is displayed. Items can be selected in the same way. To display the previous or next page, press the corresponding coloured button.

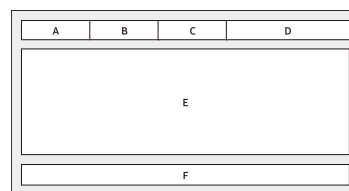

The teletext pages are organised according to six categories

Part	Contents
A	Selected page number.
B	Broadcasting channel identity.
C	Current page number or search indications.
D	Date and time.
E	Text.
F	Status information. FASTEXT information.



Anti-theft Kensington Lock

The Kensington Lock is not supplied by Samsung. It is a device used to physically fix the system when using it in a public place. The appearance and locking method may differ from the illustration depending on the manufacturer. Refer to the manual provided with the Kensington Lock for additional information on proper use.

- Please find a “” icon on the rear of the TV. A Kensington slot is beside the “” icon.
- The position and colour may differ depending on the model.

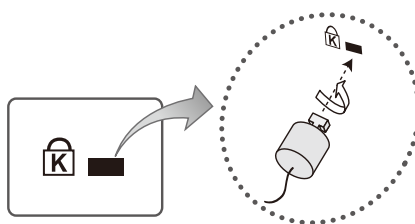

<Optional>

To lock the product, follow these steps:

1. Wrap the Kensington lock cable around a large, stationary object such as desk or chair.
2. Slide the end of the cable with the lock attached through the looped end of the Kensington lock cable.
3. Insert the locking device into the Kensington slot on the product.
4. Lock the lock.
 - These are general instructions. For exact instructions, see the User manual supplied with the locking device.
 - The locking device has to be purchased separately.

Setting / Changing the TV's password

MENU  - System - Set code / Change code

1. Run **Change code** and then enter the current password in the password field. The default password is “9999”.
2. Enter a new password and then enter it again to confirm it. The password change is complete.

Caring for the TV

- If a sticker was attached to the TV screen, some debris can remain after you remove the sticker. Please clean the debris off before watching TV.
- The exterior and screen of the TV can get scratched during cleaning. Be sure to wipe the exterior and screen carefully using a soft cloth to prevent scratches.
- Do not spray water or any liquid directly onto the TV. Any liquid that goes into the product may cause a failure, fire, or electric shock.
- To clean the screen, turn off the TV, then gently wipe away smudges and fingerprints on the panel with a micro-fiber cloth. Clean the body or panel of the TV with a micro-fiber cloth dampened with a small amount of water. After that, remove the moisture with a dry cloth. While cleaning, do not apply strong force to the surface of the panel because it can damage the panel. Never use flammable liquids (benzene, thinner, etc.) or a cleaning agent. For stubborn smudges, spray a small amount of screen cleaner on a micro-fiber cloth, and then use the cloth to wipe away the smudges.

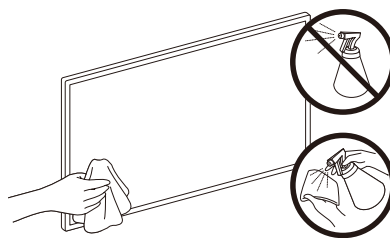

09 Specifications and Other Information

Specifications

Model Name	UE32T4002AKXRU / UE32T4002AKXCE / UE32T4002AKXUA
Display Resolution	1366 x 768
Screen Size	31.5 inches
Measured Diagonally	80 cm
Sound (Output)	5 W + 5 W
Dimensions (W x H x D)	
Body	719.2 x 434.7 x 88.6 mm
With stand	719.2 x 464.4 x 166.0 mm
Weight	
Without Stand	4.1 kg
With Stand	4.2 kg

Environmental Considerations

Operating Temperature	10°C to 40°C (50°F to 104°F)
Operating Humidity	10% to 80%, non-condensing
Storage Temperature	-20°C to 45°C (-4°F to 113°F)
Storage Humidity	5% to 95%, non-condensing

- The design and specifications are subject to change without prior notice.
- For information about the power supply, and more information about power consumption, refer to the label-rating attached to the product.
- Typical power consumption is measured according to IEC 62087.
- You can see the label-rating attached to the back of the TV. (For some models, you can see the label-rating inside the cover terminal.)

Decreasing power consumption

When you shut the TV off, it enters Standby mode. In Standby mode, it continues to draw a small amount of power. To decrease power consumption, unplug the power cord when you don't intend to use the TV for a long time.

License



The terms HDMI and HDMI High-Definition Multimedia Interface, and the HDMI Logo are trademarks or registered trademarks of HDMI Licensing LLC in the United States and other countries.



Dolby, Dolby Audio, and the double-D symbol are trademarks of Dolby Laboratories. Manufactured under license from Dolby Laboratories. Confidential unpublished works. Copyright © 1992-2020 Dolby Laboratories. All rights reserved.



Recommendation - EU Only



Hereby, Samsung Electronics, declares that this equipment is in compliance with the essential requirements and other relevant provisions of Directives 2014/53/EU (RED), 2009/125/EC (Eco Design) and 2011/65/EU (RoHS).

The full text of the EU declaration of conformity is available at the following internet address: <http://www.samsung.com> go to Support and enter the model name.

This equipment may be operated in all EU countries.

WARNING - TO PREVENT THE SPREAD OF FIRE, KEEP CANDLES OR OTHER ITEMS WITH OPEN FLAMES AWAY FROM THIS PRODUCT AT ALL TIMES.



Supported Media File

Internal Subtitle

File Extension	Container	Subtitle Codec	Remark
mpg, mpeg, vob	MPG, MPEG	DVD Subtitle	
ts, tp	TS	DVB Subtitle	
mp4	MP4	DVD Subtitle UTF-8 Plain Text	
mkv	MKV	ASS SSA UTF-8 Plain Text VobSub DVD Subtitle	
avi	AVI(1.0, 2.0), DMF0,1,2	XSUB XSUB+	

External Subtitle

File Extension	Subtitle Parser	Remark
.srt	SubRip	
.ssa/ .ass	SubStation Alpha	
.smi	SAMI	
.sub	SubViewer MicroDVD DVDSubtitleSystem SubIdx (VobSub)	SubViewer1.0 & 2.0 Only
.txt	TMPlayer	

Supported Video Formats

Video Codec	Resolution	Bit Rate	Profile	Container
MPEG1/2	1080P@30fps	40Mbps	MP@HL	MPEG program stream (.VOB, .MPG, .MPEG) MPEG transport stream (.ts, .tp) MP4 (.mp4, .mov) AVI (.avi) MKV (.mkv) ASF (wmv)
MPEG4	1080P@30fps	40Mbps	. Simple Profile . Advanced Simple Profile@Level 5 . GMC is not supported	MPEG program stream (.MPG, .MPEG) MP4 (.mp4, .mov) AVI (.avi) MKV (.mkv) ASF (wmv)
Sorenson H.263	1080P@30fps	40Mbps		AVI (.avi) SWF(.swf)
H.263	1080P@30fps	40Mbps		MP4 (.mp4, .mov) AVI (.avi) MKV (.mkv)

Video Codec	Resolution	Bit Rate	Profile	Container
H.264	1080P@60fps	50Mbps	. Main Profile . High Profile @ Level 4.1 bit rate up to 50Mbps	MP4 (.mp4, .mov) MPEG transport stream (.ts, .tp) ASF (.asf) WMV (.wmv) AVI (.avi) MKV (.mkv)
AVS	1080P@30fps	40Mbps	Jizhun profile @ Level 6.0	MPEG transport stream (.ts, .tp)
WMV3	1080P@30fps	40Mbps		ASF (.wmv) AVI (.avi) MKV (.mkv) WMV (.wmv)
VC1	1080P@30fps	40Mbps	. Advanced Profile @ Level 3 . Simple Profile . Main Profile	MPEG program stream (.MPG, .MPEG) MPEG transport stream (.ts, .tp) WMV (.wmv) AVI (.avi) MKV (.mkv)
Motion JPEG	640x480@30fps	10Mbps		AVI (.avi) MP4 (.mp4, .mov) MKV (.mkv)
HEVC/H.265	1080P@60fps, High tier	50Mbps	Main / Main10 profile @ Level4.1	MP4 (.mp4, .mov) MPEG transport stream (.ts, .tp) MKV (.mkv)

Supported Photo Formats

Image	Photo	Resolution (width x height)	Remark
JPEG	Base-line	15360 x 8640 (1920x8 x 1080x8)	The limitation of max resolution depends on DRAM size
	Progressive	1024x768	The limitation of max resolution depends on DRAM size
PNG	non-interlace	9600x6400	The limitation of max resolution depends on DRAM size
	interlace	1200x800	The limitation of max resolution depends on DRAM size
BMP		9600x6400	The limitation of max resolution depends on DRAM size
MPO	Base-line	15360x8640 (1920x8 x 1080x8)	The limitation of max resolution depends on DRAM size
	Progressive	1024x768	The limitation of max resolution depends on DRAM size
GIF		6400x4800 (800x8 x 600x8)	The limitation of max resolution depends on DRAM size

1. Resolution is a kind of reference design, instead of hardware limitation. Because it is bounded by DRAM size and performance
2. The larger resolution, the bigger DRAM size
3. The larger resolution, the less performance, since it requires longer time to show a picture
4. JPEG use hardware decoder. The max resolution of Jpeg hardware decoder is 16360x16360
5. BMP decoder is a software decoder. The limitation of max resolution depends on DRAM size
6. PNG decoder is a software decoder. The limitation of max resolution depends on DRAM size
7. GIF decoder is a software decoder. The limitation of max resolution depends on the DRAM size

Supported Audio Formats

Audio Codec	Sample rate	Channel	Bit Rate	Container	Remark
MPEG1/2 Layer1	16KHz ~ 48KHz	Up to 2	32Kbps ~ 448Kbps	Movie: AVI (.avi) ASF (wmv) Matroska (.mkv) MPEG transport stream (.ts, .tp) MPEG program stream (.MPG, .MPEG) Music: WAV (.wav) MP3 (.mp3)	
MPEG1/2 Layer2	16KHz ~ 48KHz	Up to 2	8Kbps ~ 384Kbps	Movie: AVI (.avi) ASF (.wmv) Matroska (.mkv) MPEG transport stream (.ts, .tp) MPEG program stream (.MPG, .MPEG) Music: WAV (.wav) MP3 (.mp3)	
MPEG1/2 Layer3	16KHz ~ 48KHz	Up to 2	8Kbps ~ 320Kbps	Movie: AVI (.avi) ASF (.wmv) Matroska (.mkv) MP4 (.mp4, .mov) MPEG transport stream (.ts, .tp) MPEG program stream (.MPG, .MPEG) SWF (.swf) Music: WAV (.wav) MP3 (.mp3) MP4 (.m4a)	
AC3	32KHz, 44.1KHz, 48KHz	Up to 5.1	32Kbps ~ 640Kbps	Movie: AVI (.avi) Matroska (.mkv) MP4 (.mp4, .mov) MPEG transport stream (.ts, .tp) MPEG program stream (.MPG, .MPEG) Music: AC3 (.ac3) MP4 (.m4a)	

Audio Codec	Sample rate	Channel	Bit Rate	Container	Remark
EAC3	32KHz, 44.1KHz, 48KHz	Up to 5.1	32Kbps ~ 6Mbps	Movie: MP4 (.mp4, .mov) MPEG transport stream (.ts, .tp) MPEG program stream (.MPG, .MPEG) Music: EAC3 (.ec3) MP4 (.m4a)	
AAC-LC, HEAAC	8KHz ~ 48KHz	Up to 5.1	AAC-LC: 12kbps ~ 576kbps V1: 6kbps ~ 288kbps V2: 3kbps ~ 144kbps	Movie: AVI (.avi) Matroska (.mkv) MP4 (.mp4, .mov) MPEG transport stream (.ts, .tp) MPEG program stream (.MPG, .MPEG) Music: AAC (.aac) MP4 (.m4a)	
WMA	8KHz ~ 48KHz	Up to 2	128bps ~ 320Kbps	Movie: ASF (.wmv) AVI (.avi) Matroska (.mkv, .mka) Music: ASF (.wma)	WMA 7, WMA 8, WMA 9 Standard
WMA 10 Pro M0	48KHz	Up to 2	< 192kbps	Movie: ASF (.wmv) AVI (.avi) Matroska (.mkv) Music: ASF (.wma)	No LBR mode
WMA 10 Pro M1	48KHz	Up to 5.1	< 384kbps	Movie: ASF (.wmv) AVI (.avi) Matroska (.mkv) Music: ASF (.wma)	
WMA 10 Pro M2	96KHz	Up to 5.1	< 768kbps	Movie: ASF (.wmv) AVI (.avi) Matroska (.mkv) Music: ASF (.wma)	
VORBIS	Up to 48KHz	Up to 2		Movie: Matroska (.mkv) WebM (.webm) MP4 (.mp4, .mov) Music: MP4 (.m4a)	Supports stereo decoding only

Audio Codec	Sample rate	Channel	Bit Rate	Container	Remark
DTS	Up to 48KHz	Up to 5.1	<1.5Mbps	Movie: MPEG transport stream (.ts, .tp) MPEG program stream (.MPG, .MPEG) Matroska (.mkv)	
LPCM	8KHz ~ 48KHz	Up to 5.1	64Kbps ~ 1.5Mbps	Movie: AVI (.avi) Matroska (.mkv) MP4 (.mp4, .mov) MPEG transport stream (.ts, .tp) MPEG program stream (.MPG, .MPEG) Music: WAV (.wav) MP4 (.m4a)	
IMA-ADPCM MS-ADPCM	8KHz ~ 48KHz	Up to 2	32Kbps ~ 384Kbps	Movie: AVI (.avi) Matroska (.mkv) MP4 (.m4a, .mov) Music: WAV (.wav) MP4 (.m4a)	
G711 A/mu-law	8KHz	Up to 2	64Kbps	Movie: AVI (.avi) Matroska (.mkv) MP4 (.m4a, .mov) Music: WAV (.wav) MP4 (.m4a)	

Other Restrictions

- Video content will not play, or not play correctly, if there is an error in the content or the container.
- Sound or video may not work if the contents have a standard bit rate/frame rate above the compatible Frame/sec listed in the table.
- If the Index Table is in error, the Seek (Jump) function is not supported.
- Some USB/digital camera devices may not be compatible with the player.
- The menu can be displayed late if the video is over 10Mbps(bit rate).
- HEVC codec is only available in MKV/MP4/TS containers.

Full available resolution

Optimal resolution: 1366 x 768@60Hz.

See specification page for full available resolution.

HDMI Input (DTV)

Resolution	Horizontal Frequency (KHz)	Vertical Frequency (Hz)
640*480p	31.47	59.94
	31.50	60.00
720(1440)*480i	15.73	59.94
	15.75	60.00
720*480p	31.47	59.94
	31.50	60.00
720(1440)*576i	15.63	50.00
720*576p	31.25	50.00
1280*720p	44.96	59.94
	45.00	60.00
	37.50	50.00
1920*1080i	33.72	59.94
	33.75	60.00
	28.13	50.00
1920*1080p	67.43	59.94
	67.50	60.00
	56.25	50.00
	26.97	23.976
	27.00	24.00
	33.72	29.97
	33.75	30.00

HDMI Input (PC)

Resolution	Horizontal Frequency (KHz)	Vertical Frequency (Hz)
720*400	31.469	70.08
640*480	31.469	59.94
800*600	37.879	60.31
1024*768	48.363	60.00
1280*720	45.00	60.00
1360*768	47.712	60.015
1366*768	47.712	59.79

SAMSUNG



X41G32MV00306A

Связывайтесь с SAMSUNG по всему миру

Если у вас есть вопросы или предложения относительно продукции Samsung, обратитесь в сервисный центр Samsung.

Страна	Сервисный центр Samsung ☎	Веб-узел
RUSSIA	8-800-555-55-55	www.samsung.com/ru/support
GEORGIA	0-800-555-555	www.samsung.com/support
ARMENIA	0-800-05-555	www.samsung.com/support
AZERBAIJAN	0-88-555-55-55	www.samsung.com/support
KAZAKHSTAN	8-10-800-500-55-500 (GSM: 7799)	www.samsung.com/kz_ru/support
UZBEKISTAN	00-800-500-55-500 (GSM: 7799)	www.samsung.com/support
KYRGYZSTAN	00-800-500-55-500 (GSM: 9977)	www.samsung.com/support
TAJIKISTAN	8-10-800-500-55-500 (GSM: 8888)	www.samsung.com/support
MONGOLIA	1800-25-55	www.samsung.com/support
UKRAINE	0-800-502-000	www.samsung.com/ua/support (Ukrainian)
BELARUS	810-800-500-55-500	www.samsung.com/support
MOLDOVA	+373-22-667-400	www.samsung.com/support

Производитель:

ООО «Самсунг Электроникс Рус Калуга»,

249002, Калужская обл., Боровский р-н, д. Коряково, Первый Северный проезд, владение 1