gorenje⁺

Инструкция по эксплуатации

GHT63B
GHT64B
GHT74B
GHD64B
GHT63XC
GHT64XC
GHT74XC



Используемые обозначения

Важная информация

Совет



СОДЕРЖАНИЕ

Ваша стеклокерамическая варочная панель

Введение	4
Панель управления	5
Переключатели	6
Описание	7

Указания по безопасности

На что следует обратить внимание	8
Подключение и ремонт	8
Во время использования	8
Защитное отключение	10

Использование

Сенсорное управление	11
Посуда	11

Управление

Включение варочной панели и регулировка степени нагрева	13
Выключение	13
Индикаторы остаточного тепла	14
Дополнительный контур нагрева	14
Режим ожидания	15
Защитная блокировка	15
Функция «Пауза»	16
Таймер/будильник	17

Управление GHD64B

Включение варочной панели и регулировка степени нагрева	20
Переключатель двухконтурной конфорки	21
Лампочки-индикаторы	21
Индикаторы остаточного тепла	21

Приготовление

Здоровое питание	22
Степени нагрева	23

Уход и техническое обслуживание

Очистка	24
Общее	25
Таблица возможных неисправностей	25

Установка

Обратите внимание	27
Подключение к электросети	30
Монтаж	31
Технические данные	32

Экологические аспекты

Утилизация упаковки и прибора	33
-------------------------------	----

Введение

Эта варочная панель создана для настоящих любителей кулинарии. Варочная панель оборудована эффективными нагревательными элементами, которые очень быстро нагреваются и дают равномерное тепло. Благодаря большому расстоянию между конфорками готовить очень удобно.

Приготовление на стеклокерамической варочной панели отличается от приготовления на обычных конфорках. В стеклокерамических панелях тепло передается через стеклокерамику.

Для безопасности варочная панель оборудована устройствами безопасности, например, защитной блокировкой, защитным отключением и индикаторами остаточного тепла, которые указывают, какие конфорки еще горячие.

Данное руководство описывает оптимальную эксплуатацию варочной панели. В дополнение к сведениям об эксплуатации вы также сможете ознакомиться с информацией общего характера, которая может оказаться полезной при использовании прибора.

Внимательно ознакомьтесь с инструкцией перед использованием прибора и сохраните ее для дальнейшего использования.

Наслаждайтесь приготовлением!

ВАША СТЕКЛОКЕРАМИЧЕСКАЯ ВАРОЧНАЯ ПАНЕЛЬ

Панель управления

Тип GHT63XC / GHT64XC / GHT74XC

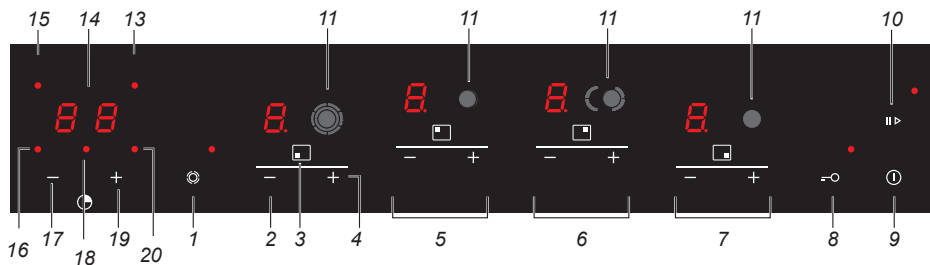

Тип GHT63B / GHT64B / GHT74B

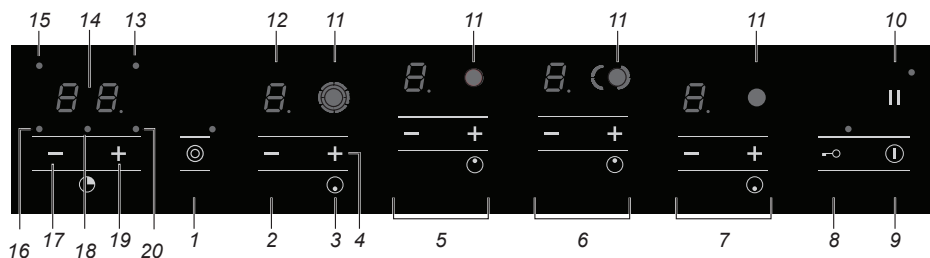

1. Сенсор включения дополнительного контура нагрева и индикатор
2. Сенсор уменьшения степени нагрева передней левой конфорки
3. Символ расположения передней левой конфорки
4. Сенсор увеличения степени нагрева передней левой конфорки
5. Управление задней левой конфорки
6. Управление задней правой конфоркой
7. Управление передней правой конфоркой
8. Защитная блокировка и индикатор
9. Вкл./выкл. и индикатор
10. Функция «Пауза» и индикатор
11. Индикатор работы контуров нагрева
12. Цифровой индикатор степени нагрева передней левой конфорки
13. Индикатор включенного таймера на задней правой конфорке
14. Цифровой индикатор времени
15. Индикатор включенного таймера на задней левой конфорке
16. Индикатор включенного таймера на передней левой конфорке
17. Сенсор уменьшения времени
18. Индикатор включенного будильника
19. Сенсор увеличения времени
20. Индикатор включенного таймера на передней правой конфорке

Переключатели

Тип GHD64B

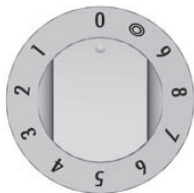
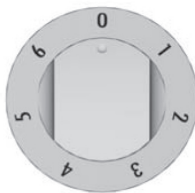
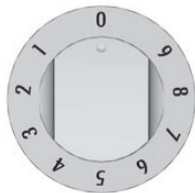

ВАША СТЕКЛОКЕРАМИЧЕСКАЯ ВАРОЧНАЯ ПАНЕЛЬ

Описание

GHT63B

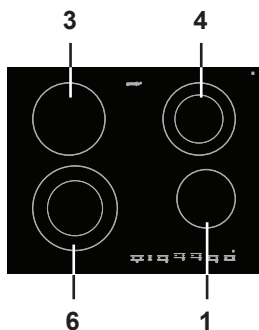

GHT64B

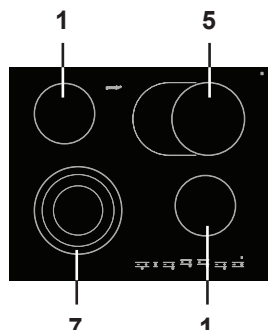

GHT74B

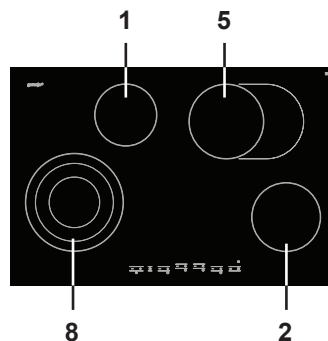

GHD64B

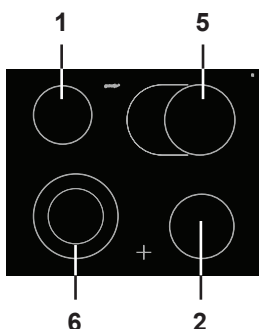

GHT63XC

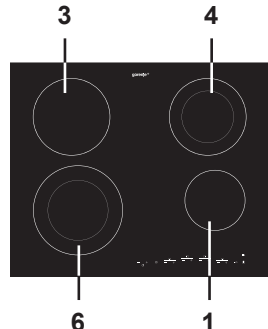

GHT64XC

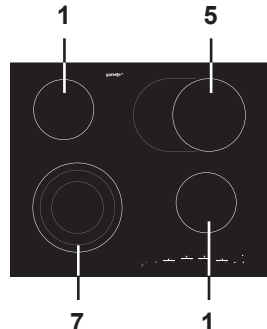

GHT74XC

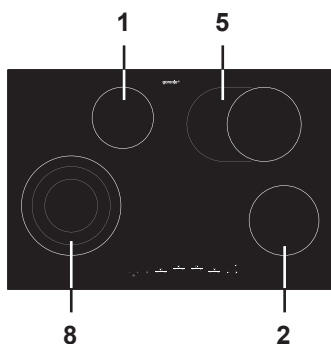

1. Конфорка $\varnothing 145$, 1,2 кВт
2. Конфорка $\varnothing 160$, 1,5 кВт
3. Конфорка $\varnothing 180$, 1,8 кВт
4. Конфорка $\varnothing 120/180$, 0,8/2,0 кВт
5. Конфорка $\varnothing 170/170 \times 265$, 1,5/2,4 кВт
6. Конфорка $\varnothing 140/210$, 1,0/2,2 кВт
7. Конфорка $\varnothing 120/180/210$, 0,8/1,6/2,3 кВт
8. Конфорка $\varnothing 120/180/230$, 0,8/1,6/2,5 кВт

На что следует обратить внимание



- Приготовление на стеклокерамической варочной панели безопасно. Для безопасности варочная панель оснащена индикаторами остаточного тепла и защитным отключением. Однако необходимо соблюдать некоторые меры безопасности.
- Под варочными панелями GHT... можно устанавливать духовки типов EVP4..., EVP2..., оснащенные охлаждающим вентилятором.
- Под варочной панелью GHD64B можно устанавливать духовки типов EV4..., EV2..., оснащенные охлаждающим вентилятором.

Подключение и ремонт



- Производить подключение к электросети может только квалифицированный специалист.
- Запрещается открывать корпус прибора. Корпус может открывать только специалист сервисного центра.
- Перед началом любых ремонтных работ необходимо отсоединить прибор от электросети. Извлеките вилку из розетки, отключите автоматические предохранители, или, в случае неразъемного соединения, установите переключатель электросети в положение «ноль».
- Во избежание опасных ситуаций замену поврежденного присоединительного кабеля может проводить только производитель, авторизованная сервисная служба или квалифицированный специалист.

Во время использования



- Не используйте прибор при температуре ниже 5°C.
- Данный прибор предназначен для использования в домашних условиях. Используйте его исключительно для приготовления пищи.
- При первом использовании появляется характерный запах нового прибора. Это нормально. Проветрите помещение, и запах исчезнет.
- Помните, что при максимальной степени нагрева время нагрева значительно сокращается. Не оставляйте прибор без присмотра при работе конфорки на высокой мощности.
- Не нагревайте пустую посуду. Прибор оснащен защитой от перегрева, но посуда может нагреться и повредиться.
- Гарантия на повреждения, возникшие в результате нагрева пустой посуды, не распространяется.

УКАЗАНИЯ ПО БЕЗОПАСНОСТИ

- Не используйте варочную панель для хранения предметов и в качестве рабочего стола.
- Обеспечьте между дном прибора и содержимым выдвижного ящика необходимое расстояние.
- Не храните в ящике под прибором легковоспламеняющиеся предметы и материалы.
- Присоединительные кабели электроприборов не должны касаться горячих конфорок.
- Во время использования конфорки нагреваются и сохраняют тепло некоторое время после окончания работы. Не подпускайте детей близко к прибору во время его работы и сразу после выключения.
- Перегретые жир и масло могут воспламениться. Не стойте близко к варочной панели. Если масло загорелось, не тушите пламя водой. Накройте посуду крышкой и выключите конфорку.
- Категорически запрещается готовить под вытяжкой пищу на открытом огне (фламбировать). Высокое пламя может вызвать пожар даже при выключенной вытяжке.
- Стеклокерамика является прочным материалом, но не устойчива к точечным ударам. Поэтому следите, чтобы на нее не падали твердые и острые предметы, так как они могут разбить стеклокерамику.
- Не используйте треснувшую и разбитую варочную панель. При обнаружении трещин немедленно отключите прибор от электросети. Для этого выключите предохранитель, к которому подключен прибор, и обратитесь в сервисный центр.
- Не оставляйте на конфорках никакие предметы. Они могут быстро нагреться и расплавиться.
- Для очистки варочной панели не используйте очистители высокого давления и пароструйные очистители.
- Использование прибора людьми с ограниченными физическими, двигательными и психическими способностями, а также людьми, не имеющими достаточного опыта или знаний для его использования, и детьми допускается только под присмотром или если они были обучены пользованию прибором лицами, отвечающими за их безопасность.
- После выключения конфорка сразу прекращает нагрев. Однако конфорка и поверхность вокруг нее сохраняют тепло в течение некоторого времени. Не прикасайтесь к варочной поверхности и снимите посуду с конфорки.
- Прибор не предназначен для подключения к внешнему таймеру и внешнему блоку дистанционного управления.
- Никогда не позволяйте детям играть с прибором. Дети не должны находиться возле прибора без присмотра.

Защитное отключение



- Для дополнительной безопасности варочная панель оборудована таймером, ограничивающим продолжительность работы прибора. Защитное отключение срабатывает, если вы забыли выключить варочную панель.
- В зависимости от выбранных вами настроек время приготовления ограничивается следующим образом:

Степень нагрева	Конфорка отключается автоматически через:
0	12 часов
1	8,5 часов
2	6,5 часов
3	5 часов
4	4 часа
5	3,5 часа
6	3 часа
7	2,5 часа
8	2 часа
9	1,5 часа

Защитное отключение срабатывает по прошествии времени, указанного в таблице.

Сенсорное управление

Если вы раньше пользовались простыми переключателями, возможно, вам потребуется некоторое время, чтобы привыкнуть к сенсорному управлению. Прикасайтесь к сенсору кончиком пальца. Не нужно сильно нажимать.

Сенсоры реагируют на легкое нажатие пальцем. Не используйте другие предметы для управления сенсорами. Если домашний питомец наступит на сенсор лапой, варочная панель не включится.

Посуда

Посуда для приготовления на стеклокерамической варочной панели

Для приготовления на стеклокерамической варочной панели требуется особая посуда.

Внимание

- Используйте посуду, подходящую для приготовления с помощью электричества, с:
 - толстым дном (не менее 2,25 мм),
 - ровным дном.

Внимание

При использовании металлической эмалированной посуды помните:

- эмаль может отслоиться, если при высокой степени нагрева на конфорку поставить или оставить пустую посуду;
- дно посуды может деформироваться из-за перегрева или приготовления при высокой степени нагрева.

Внимание

- Не используйте посуду, диаметр дна которой меньше диаметра конфорки. Это поможет предотвратить попадание пищи на горячую конфорку, если содержимое кастрюли «убежало». Пригоревшая пища трудно удаляется. Кроме того могут сильно нагреваться ручки посуды и увеличиваться энергопотребление.
- Не готовьте на варочной панели в тонкостенной алюминиевой посуде, например, в поддонах для полуфабрикатов, и фольге. Эти материалы могут расплавиться и повредить варочную панель. Кроме того, алюминиевая фольга плохо проводит тепло.



ИСПОЛЬЗОВАНИЕ

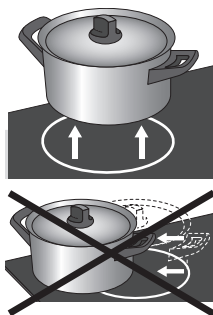

Внимание

- Твердые частицы могут оставить неустранимые царапины на стеклокерамике. При установке на панель дно посуды должно быть чистым. Не передвигайте посуду по поверхности стеклокерамики. Если вы хотите переставить или снять посуду, поднимите ее.
- Не используйте варочную панель в качестве рабочего стола. Во избежание потери тепла накрывайте посуду крышкой.



Совет

- Перед тем как поставить посуду на конфорку, протрите дно слегка влажной тряпкой: так грязь не попадет на варочную поверхность.
- Конфорку можно выключить за 5-10 минут до конца приготовления и использовать остаточное тепло. При этом оставьте посуду накрытой.

Включение варочной панели и регулировка степени нагрева

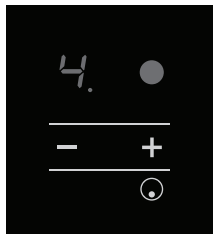

Степень нагрева регулируется в диапазоне от 1 до 9.

- Поместите посуду на конфорку.
- Нажмите сенсор ON/OFF (вкл./выкл.).

Раздастся короткий звуковой сигнал, и на цифровых индикаторах конфорок загорится «0.». Сверху с правой стороны от сенсора ON/OFF (вкл./выкл.) постоянно горит красный индикатор. Если вы не производите дальнейших установок, варочная панель автоматически выключится через 10 секунд.

- Сенсорами «+» и «-» нужной конфорки установите степень нагрева. Конфорка начнет работу на установленной мощности. *Если сначала нажать сенсор «+», установится степень 4. Если сначала нажать сенсор «-», установится степень 9.*



Совет

Если сенсор «+» или «-» удерживать, то значение будет меняться быстрее (увеличиваться или уменьшаться соответственно).

Выключение

Выключение конфорки

Конфорка включена. На цифровом индикаторе горит степень нагрева от 1 до 9.

- Одновременно нажмите сенсоры «+» и «-», конфорка выключится.

Или:

- Сенсором «-» установите степень нагрева 0. *Раздастся короткий звуковой сигнал, и на цифровом индикаторе конфорок загорится «0.». Если на цифровых индикаторах всех конфорок горит «0.», варочная панель переключается в режим ожидания (см. раздел «Режим ожидания»).*

Выключение всех конфорок одновременно

Варочная панель находится в режиме ожидания или одна или несколько конфорок работают.

- Нажмите на сенсор ON/OFF (вкл./выкл.), чтобы выключить все конфорки одновременно. *Раздастся короткий звуковой сигнал. Все индикаторы погаснут. Варочная панель выключена.*



Совет

- Варочную панель можно выключить при активированных блокировке от детей и функции «Пауза».





Индикаторы остаточного тепла



Использовавшаяся конфорка может оставаться горячей еще некоторое время после выключения. До тех пор пока конфорка остается горячей, на цифровом индикаторе высвечивается символ «H».

Дополнительный контур нагрева

Вы можете увеличить зону нагрева, включив у конфорки дополнительный контур. Контуры нагрева конфорок обозначены на варочной поверхности рядом с цифровым индикатором степени нагрева. Конфорки могут быть оснащены дополнительно вторым, а в некоторых моделях третьим контуром нагрева.

	Основной контур нагрева
	2-й контур нагрева
	Овальный контур нагрева
	3-й контур нагрева

Включение дополнительного контура нагрева*

Варочная панель включена, установлена степень нагрева.

- Нажмите сенсор включения дополнительного контура нагрева
Загорится индикатор около сенсора включения дополнительного контура нагрева.
- Нажмите сенсор «+» или «-» необходимой конфорки.
Кроме индикатора основного контура загорится индикатор овального или второго круглого контура нагрева. Дополнительный контур нагрева сразу включится. Если не нажать сенсор «+» или «-», сверху с правой стороны от сенсора включения дополнительного контура нагрева в течение 3 секунд будет мигать индикатор и затем погаснет. Раздастся короткий звуковой сигнал.
- Для включения третьего контура нагрева повторите действия.

** Только если ваша варочная панель оснащена конфорками с дополнительными контурами нагрева.*

Выключение дополнительного контура нагрева

Работает дополнительный контур нагрева конфорки. Кроме цифрового индикатора конфорки горят индикаторы работы контуров нагрева.

- Нажмите сенсор включения дополнительного контура нагрева.
Загорится индикатор около сенсора включения дополнительного контура нагрева.
- Нажмите сенсор «+» или «-» необходимой конфорки.
- Повторяйте действия, пока не погаснет индикатор работы дополнительного контура.
Дополнительный контур выключится.

Режим ожидания

В режиме ожидания на цифровых индикаторах всех конфорок горит «0.». Варочная панель выключена, ее можно оставить без присмотра.

- Режим ожидания включается при выключенном приборе сенсором ON/OFF (вкл./выкл.), при работающих конфорках — установите на конфорках степень нагрева «0.».
- Если не нажимать сенсоры, через 10 секунд варочная панель выходит из режима ожидания и выключается.

Включение режима ожидания, если варочная панель выключена

- Нажмите на сенсор ON/OFF (вкл./выкл.).
Раздастся короткий звуковой сигнал, и на цифровых индикаторах всех конфорок загорится «0.». Сверху с правой стороны от сенсора ON/OFF (вкл./выкл.) постоянно горит красный индикатор.
- Далее сенсорами «+» и «-» вы можете установить степень нагрева нужной конфорки. Конфорка начнет работу.

Защитная блокировка

Варочная панель имеет функцию защитной блокировки. Данная функция позволяет предотвратить случайное включение варочной панели и изменение параметров приготовления.

Сенсор блокировки позволяет воспользоваться двумя режимами.

Блокировка установленных режимов	Блокировка от детей
Блокировка установленных режимов предотвращает изменение параметров приготовления.	Блокировка от детей предотвращает случайное включение варочной панели.
<u>Все заданные параметры и функции остаются активны.</u>	Все конфорки, таймер и будильник должны быть выключены.

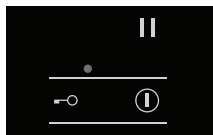

Включение и выключение блокировки установленных режимов
Одна или несколько конфорок включены.

- Нажмите и удерживайте сенсор блокировки.

Внимание! Все заданные параметры и функции остаются активны. *Сверху с правой стороны от сенсоров ON/OFF (вкл./выкл.) и защитной блокировки постоянно горят красные индикаторы. Блокировка установленных режимов предотвращает включение всех сенсоров, кроме сенсора ON/OFF (вкл./выкл.) и сенсора защитной блокировки.*

- Чтобы снять блокировку, нажмите и удерживайте сенсор защитной блокировки. Панель управления разблокирована.

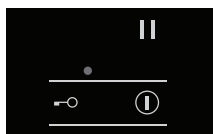

Включение и выключение блокировки от детей

Варочная панель находится в режиме ожидания. На цифровых индикаторах всех конфорок горит «0.».

- Нажмите и удерживайте сенсор блокировки.

Сверху с правой стороны от сенсора защитной блокировки постоянно горит красный индикатор.

Если в течение 10 секунд не нажимать сенсоры, варочная панель автоматически выключится. Блокировка от детей остается активной. Вы даже можете выключить варочную панель.

- Чтобы выключить блокировку от детей сразу после ее включения, в течение 10 секунд нажмите сенсор защитной блокировки.
- Если в течение этого времени вы не нажали сенсор защитной блокировки, подождите 10 секунд, нажмите ON/OFF (вкл./выкл.) и затем сенсор защитной блокировки.



Совет

Блокировку от детей можно включить перед очисткой варочной панели, чтобы панель случайно не включилась.

Функция «Пауза»

Функция «Пауза» позволяет прервать процесс приготовления на 10 минут. Подача энергии на конфорки прекращается, при этом все установки сохраняются. Конфорка некоторое время остается горячей, поэтому рекомендуется чувствительные к температуре блюда снять с конфорки.

Включение функции «Пауза»

Одна или несколько конфорок включены.

- Нажмите сенсор функции «Пауза».
 - Раздастся короткий звуковой сигнал. На цифровых индикаторах всех конфорок загорится «II», сверху с правой стороны от сенсора функции «Пауза» постоянно горит красный индикатор.
 - Останавливается отсчет таймеров и будильника.
 - Блокируются все сенсоры, кроме сенсоров защитной блокировки и ON/OFF (вкл./выкл.).

Если в течение 10 минут не нажать ни один сенсор, все работающие конфорки автоматически выключатся.

Выключение функции «Пауза»

- В течение 10 минут после включения функции снова нажмите сенсор функции «Пауза».

Работа конфорок и функций возобновится.

Таймер/будильник

Таймер можно установить для любой конфорки и одновременно на всех конфорках. Варочная панель также снабжена функцией будильника. Продолжительность таймера или будильника составляет не более 99 минут.

Принцип работы будильника похож на работу таймера, но будильник не привязан к конфорке. Включенный будильник продолжает отсчитывать время после выключения варочной панели. Однако чтобы выключить будильник, необходимо включить варочную панель.

Таймер	Будильник
Таймер устанавливается для определенной конфорки. По истечении установленного времени конфорка выключается.	Работа будильника не связана с конфоркой. Будильник не отключает конфорки. Отсчет времени будильника продолжается после выключения варочной панели.

Включение будильника

Включите варочную панель.

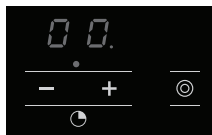

- Одновременно нажмите на сенсоры «+» и «-» времени. На цифровом индикаторе времени горит «00.», под ним посередине или справа (в зависимости от модели) мигает красный индикатор.
- Сенсорами «+» и «-» установите время будильника. Отсчет времени начнется после того, как погаснет маленькая точка рядом с цифровым индикатором времени. Красный индикатор продолжает мигать. Если не установить время, будильник автоматически выключится через 10 секунд.

Выключение будильника (при неработающих конфорках)

- Нажмите сенсор ON/OFF (вкл./выкл.).
- Одновременно нажмите на сенсоры «+» и «-» времени. Рядом с цифровым индикатором времени загорится маленькая точка.
- Нажмите и удерживайте сенсор «-», пока на цифровом индикаторе не появится «01.». Снова нажмите сенсор «-». Теперь таймер/будильник находится в режиме ожидания. Таймер/будильник автоматически выключится через 10 секунд.

Выключение будильника (при работающей одной или нескольких конфорках)

- Одновременно нажмите и удерживайте сенсоры «+» и «-» времени, пока не начнет мигать индикатор включенного будильника.
- Нажмите и удерживайте сенсор «-», пока на цифровом индикаторе не появится «01.». Снова нажмите сенсор «-». Теперь таймер/будильник находится в режиме ожидания. Таймер/будильник автоматически выключится через 10 секунд.

Включение таймера

Включите варочную панель. Таймер можно установить только для включенной конфорки.

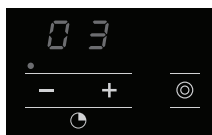

- Для установки таймера для первой работающей конфорки (красные индикаторы вокруг цифрового индикатора времени показывают, для какой конфорки устанавливается таймер, в данном случае — для передней левой конфорки) дважды одновременно нажмите на сенсоры времени «+» и «-». Чтобы выбрать следующую конфорку, еще раз одновременно нажмите сенсоры времени «+» и «-». Теперь можете установить время таймера или посмотреть время, если таймер уже установлен.

- Сенсорами «+» и «-» установите время таймера. Отсчет времени начнется после того, как погаснет маленькая точка рядом с цифровым индикатором времени. Красный индикатор включенного таймера на конфорке продолжает мигать. Если не установить время, таймер автоматически выключится через 10 секунд.
- Повторите шаги 1 и 2, чтобы установить таймер для других конфорок.



Внимание

Если установлено несколько таймеров и будильник, цифровой индикатор времени будет показывать самое короткое остаточное время.

Выключение таймера

- Одновременно нажимайте на сенсоры «+» и «-» времени, пока не высветится время таймера необходимой конфорки. *Рядом с цифровым индикатором времени загорится маленькая точка.*
- Нажмите и удерживайте сенсор «-», пока на цифровом индикаторе не появится «01.». Снова нажмите сенсор «-». *Теперь таймер данной конфорки находится в режиме ожидания. Таймер автоматически выключится через 10 секунд.*

Выключение звукового сигнала по истечении таймера/будильника

По истечении времени таймера или будильника раздается звуковой сигнал, мигает красный индикатор соответствующей конфорки или будильника, на цифровом индикаторе времени мигает «00.».

- Чтобы выключить звуковой сигнал, нажмите на любой сенсор.



Совет

- Если сенсор «+» или «-» удерживать, то значение будет меняться быстрее (увеличиваться или уменьшаться соответственно).
- Если сразу после включения таймера/будильника нажать сенсор «-», время сразу установится на 30 минут («30.»).

Включение варочной панели и регулировка степени нагрева

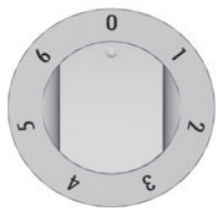
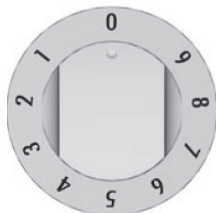

- Поместите посуду на конфорку.
- Конфорки включаются с помощью переключателей, расположенных на панели управления духовки.
 - Символы около переключателей указывают, какой конфорке соответствует данный переключатель.
 - Степень нагрева конфорок устанавливается плавно (1-9) или ступенчато (1-6).
 - Переключатели имеют круговое вращение. Включить конфорку можно по или против часовой стрелки.

Уровень мощности	Пример
0	Конфорка выключена
1	Поддержание температуры блюда, продолжение приготовления небольшого количества пищи
2	Продолжение приготовления
3	Продолжение приготовления, длительное приготовление большого количества пищи
4	Множественное за жаривание (блинчики и под.)
5	За жаривание в масле
6	Быстрый нагрев

- Вращение переключателя по часовой стрелке увеличивает мощность, против часовой - уменьшает.

Уровень мощности	Пример
0	Конфорка выключена
1-2	Поддержание температуры блюда, продолжение приготовления небольшого количества пищи.
3-4	Продолжение приготовления
5-6	Продолжение приготовления, длительное приготовление большого количества пищи
7	Множественное за жаривание (блинчики и под.)
8	За жаривание в масле.
9	Быстрый нагрев

Индикаторы конфорки



Левая передняя конфорка



Левая задняя конфорка



Правая задняя конфорка



Правая передняя конфорка

Переключатель двухконтурной конфорки



При обычном повороте переключателя двухконтурной конфорки включается основной (внутренний) контур. Чтобы включить дополнительный контур, сделайте следующее:

- Поверните переключатель конфорки против часовой стрелки в положение с символом «двойного кольца».

Вы услышите щелчок.

- Затем установите переключатель на необходимую степень нагрева.
 - Для выключения всех контуров конфорки установите переключатель в положение «0».

Лампочки-индикаторы

Желтая лампочка-индикатор на панели управления духовки светится при любой включенной конфорке. Духовки, оборудованные переключателями с подсветкой, не имеют желтой лампочки-индикатора.

Индикаторы остаточного тепла



Стеклокерамическая варочная поверхность оборудована индикаторами остаточного тепла. Каждой конфорке соответствует лампочка-индикатор, которая загорается, когда конфорка нагревается. Индикатор отключается после того, как конфорка остынет, сообщая о том, что нет опасности ожога.

Здоровое питание

Температура горения разных видов масла

Чтобы ваша еда была здоровой, рекомендуем при жарке учитывать температуру горения масла. Температура горения, при которой начинают выделяться токсичные вещества, зависит от вида масла. В таблице приведена температура горения некоторых видов масла.

Масло	Температура горения, °C
Оливковое масло экстра-класса (extra virgin)	160 °C
Сливочное масло	177 °C
Кокосовое масло	177 °C
Рапсовое масло	204 °C
Оливковое масло (virgin)	216 °C
Подсолнечное масло	227 °C
Кукурузное масло	232 °C
Арахисовое масло	232 °C
Оливковое масло	242 °C
Рисовое масло	255 °C

Степени нагрева

Степень нагрева указана ориентировочно, так как зависит от количества и вида продуктов.

Используйте степень нагрева 9, чтобы:

- быстро довести до кипения жидкость/пищу;
- быстро обжарить зеленые овощи;
- нагреть масло, жир;
- в скороварке быстро установилось необходимое давление.

Используйте степень нагрева 8, чтобы:

- пожарить мясо;
- пожарить камбалу или филе камбалы;
- пожарить омлет;
- обжарить вареный картофель;
- жарить во фритюре.

Используйте степень нагрева 7, чтобы:

- пожарить оладьи;
- пожарить толстые шницели в панировке;
- пожарить бекон (сало);
- пожарить сырой картофель;
- пожарить гренки с яйцом;
- пожарить рыбу в панировке.

Используйте степень нагрева 6 и 5, чтобы:

- завершить приготовление большого количества продуктов;
- оттаять твердые овощи;
- пожарить тонкие шницели в панировке.

Используйте степень нагрева 1-4, чтобы:

- сварить бульон;
- потушить мясо;
- сварить овощи;
- растопить шоколад;
- растопить сыр.

Очистка



Совет

Перед очисткой варочной панели включите блокировку от детей.

Ежедневная очистка

- Лучшее для ежедневного мытья подходит влажная тряпка с мягким моющим средством.
- После очистки протрите насухо бумажным или кухонным полотенцем.
- Специальные чистящие средства для стеклокерамики создают на поверхности тонкую пленку, которая не дает убежавшей пище сильно пригорать к стеклокерамической поверхности, что упрощает очистку.
- Перед очисткой дайте варочной поверхности остыть.
- Сахар и сладкие блюда могут сильно повредить стеклокерамическую поверхность, поэтому во избежание повреждения немедленно удаляйте их с помощью скребка, даже если варочная поверхность еще не остыла. Будьте осторожны: опасность ожога!

Стойкие пятна

- Стойкие пятна выводятся при помощи мягкого моющего средства, как, например, средство для мытья посуды.
- Следы от воды и накипь можно удалить при помощи уксуса.
- Следы металла (от перетаскивания посуды) могут тяжело выводиться. Для таких целей существуют специальные чистящие средства.
- Используйте скребок для стекла для удаления присохших загрязнений. Расплавленный пластик и сахар также лучше всего удалять при помощи скребка.

Запрещается использовать

- Запрещается использовать абразивы. Они образуют царапины, в которых скапливаются грязь и накипь.
- Запрещено использовать острые предметы, например, металлические губки и ершики.





ПОИСК И УСТРАНЕНИЕ НЕИСПРАВНОСТЕЙ

Общее

Не используйте треснувшую и разбитую варочную панель. При обнаружении трещин немедленно отключите прибор от электросети. Для этого извлеките вилку из розетки, отключите (автоматические) предохранители счетчика или, в случае использования постоянного тока, установите переключатель сети питания на «ноль». Обратитесь в сервисный центр.

Таблица возможных неисправностей

Некорректная работа прибора не означает, что он сломался. Попробуйте устранить неисправность самостоятельно, руководствуясь таблицей, приведенной ниже.

Неисправность	Возможная причина	Решение
При первом включении появился запах «нового прибора».	Запах чувствуется из-за нагрета нового прибора.	Это нормально, запах исчезнет после того, как вы воспользуетесь варочной панелью несколько раз. Проветрите помещение.
Слышно тиканье.	Этот звук издает ограничитель, расположенный в передней и задней части прибора. Тиканье слышно также при низких степенях нагрева.	Пользуйтесь варочной панелью, как обычно.
Конфорка выключилась, слышен звуковой сигнал.	Истекло время таймера.	Чтобы выключить звуковой сигнал, нажмите сенсор «+» или «-» времени.
Варочная панель не работает, на цифровых индикаторах ничего не горит.	Нет питания из-за повреждения присоединительного кабеля или неправильного подключения.	Проверьте подключение (предохранитель и само место подключения, если нет вилки).
Предохранитель перегорает сразу после включения варочной панели.	Варочная панель неправильно подключена.	Проверьте правильность подключения.
Код ошибки 	Панель управления загрязнена или на ней разлилась вода.	Очистите панель управления.
Код ошибки 	Вы нажали два сенсора одновременно.	Нажимайте один сенсор.

ПОИСК И УСТРАНЕНИЕ НЕИСПРАВНОСТЕЙ

Неисправность	Возможная причина	Решение
Код ошибки E2	<ul style="list-style-type: none">- Электроника перегрелась. Возможно, на передней правой конфорке использовалась слишком большая посуда.- Недостаточная вентиляция варочной панели.	<ul style="list-style-type: none">- Оставьте варочную панель остывать, пока не погаснет код ошибки.- Убедитесь в том, что достаточно вентилируется.
Внезапное изменились настройки приготовления.	<ul style="list-style-type: none">- Посуда расположена слишком близко к панели управления.	<ul style="list-style-type: none">- Следите за соблюдением расстояния минимум в 2 см между посудой и сенсорами.
Код ошибки U400	Напряжение превышает допустимое, варочная панель 400 В неправильно подключена.	Подключите варочную панель в соответствии со схемой подключения на обратной стороне варочной панели.
Код ошибки Er36	Панель управления перегрета, посуда расположена слишком близко к панели управления.	<ul style="list-style-type: none">- Дайте варочной панели остыть.- Следите за соблюдением расстояния минимум в 2 см между посудой и кнопками.
Код ошибки E7, Er13, Er20, Er26, Er36, Er37 или Er39.	Другие проблемы.	Обратитесь в сервисный центр.

Обратите внимание

Важные предупреждения

- Подключение должно соответствовать государственным и местным нормам.
- Прибор должен быть заземлен.
- Производить подключение к электросети может только квалифицированный электрик.
- Для подключения к электросети используйте кабель, соответствующий действующим предписаниям (например, типа HO5RRR). Кабель должен быть в резиновой изоляции.
- Следите, чтобы при монтаже кабель располагался свободно, не был зажат и не попадал на острые края.
- В случае неразъемного подключения к электросети установите многополюсное размыкающее устройство с расстоянием между разомкнутыми контактами не менее 3 мм.
- Столешница кухонного гарнитура, куда встраивается прибор, должна быть ровной и горизонтальной.
- Шпон и другие материалы элемента кухонной мебели, в которую встраивается прибор, должны быть термостойкими (85°C), в противном случае более низкая термостойкость материалов может привести к их деформации и изменению цвета.
- Гарантия на неисправности, связанные с неправильным подключением, монтажом и использованием прибора, не распространяется.
- Во избежание опасных ситуаций замену поврежденного присоединительного кабеля может проводить только производитель, авторизованная сервисная служба или квалифицированный специалист.

Минимальные расстояния

Для безопасной работы прибора необходимо соблюдать минимальные расстояния. Убедитесь в том, что расстояния соблюдены.

* GHT63B: 640 мм
GHT64B: 640 мм
GHT74B: 770 мм
GHD64B: 640 мм
GHT63XC: 640 мм
GHT64XC: 640 мм
GHT74XC: 770 мм



УСТАНОВКА

Монтажные размеры

Размеры прибора и монтажного проема указаны на схемах ниже.

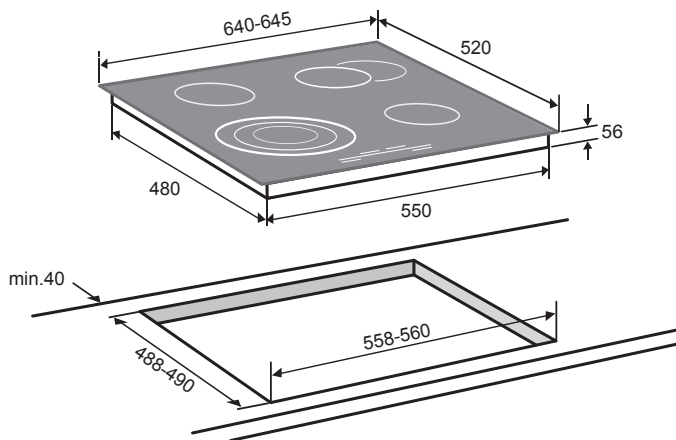

GHT63B / GHT64B / GHD64B / GHT63XC / GHT64XC

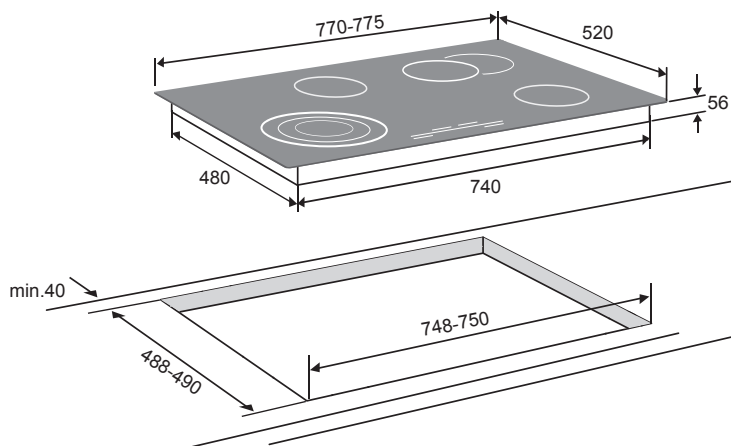

GHT74 // GHT74XC

УСТАНОВКА

Если варочная панель шире кухонного шкафа, в который она встраивается, и толщина столешницы меньше 43 мм, необходимо сделать вырез в боковых стенках шкафа, чтобы варочная панель их не касалась.

Монтажные размеры
при установке в шкафу
 $x < 43$ мм: $y = 43$ мм - x
 $x \geq 43$ мм: $y = 0$ мм

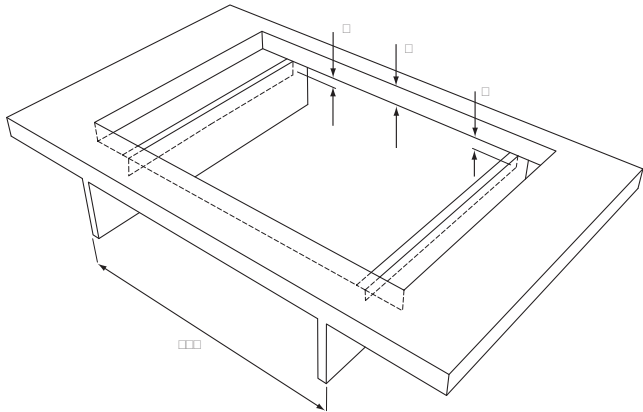

Подключение к электросети

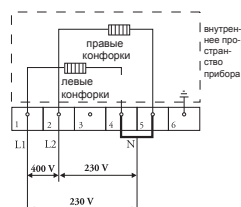

Обычное подключение:

- 2-фазное + 1 нейтраль (2 N, 400 В ~ / 50 Гц):
 - Напряжение между фазными проводами и нейтральным 230 В. Напряжение между фазными проводами 400 В. Установите перемычку между клеммами 4–5. В электрощитке необходимо установить предохранитель не меньше чем на 16 А (3х). Сечение присоединительного кабеля должно быть не менее 1,5 мм².

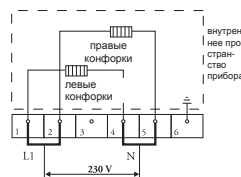

Специальное подключение:

- 1-фазное (1 N, 230 В ~ / 50 Гц):
 - Напряжение между фазным проводом и нейтральным 230 В. В электрощитке необходимо установить предохранитель не меньше чем на 32 А. Сечение присоединительного кабеля должно быть не менее 6 мм².

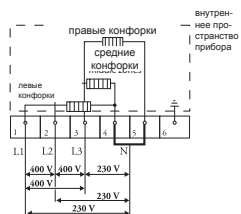

Подключение для плиток с 5 конфорками:

- 3-фазное + 1 нейтраль (3 N, 400 В ~ / 50 Гц):
 - Напряжение между фазными проводами и нейтральным 230 В. Напряжение между фазными проводами 400 В. Установите перемычку между клеммами 4–5. В электрощитке необходимо установить предохранитель не меньше чем на 16 А (3х). Сечение присоединительного кабеля должно быть не менее 1,5 мм².

Установите перемычки в клеммной колодке в соответствии с требованиями подключения, как показано на схемах.

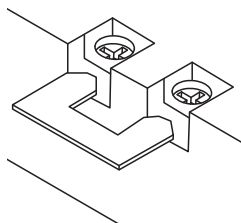

Присоединительный кабель обязательно проложите через зажим, предотвращающий избыточное натяжение кабеля, и закройте крышку колодки.

Место подключения, сетевая розетка и вилка должны располагаться в легкодоступном месте.

УСТАНОВКА

Монтаж

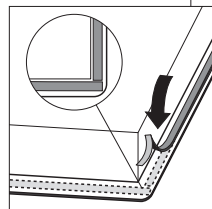
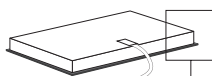
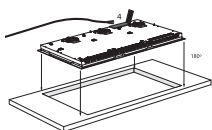
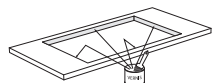
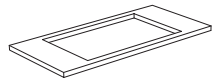

Убедитесь, что кухонный шкаф и монтажный проем соответствуют требованиям вентиляции и необходимым размерам.

При необходимости обработайте торцы выреза деревянных и синтетических столешниц лаком, закрывающим поры, для защиты от влаги и грязи.

Положите варочную панель стеклокерамикой вниз.

Снимите защитную пленку с уплотнителя и приклейте его в желобок на алюминиевом профиле или по краю стеклокерамической поверхности. Не приклеивайте уплотнитель непрерывной лентой. Отрежьте 4 отрезка и плотно приклейте их встык по углам.

Переверните варочную панель и установите в монтажный проем.

Закрепите варочную панель с помощью скоб, прилагаемых в комплекте. Если толщина столешницы меньше 35 мм, установите прокладки между скобами и столешницей. Закрутите винты в намеченные в дне варочной панели отверстия.

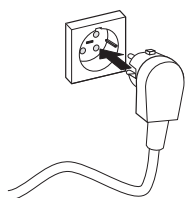
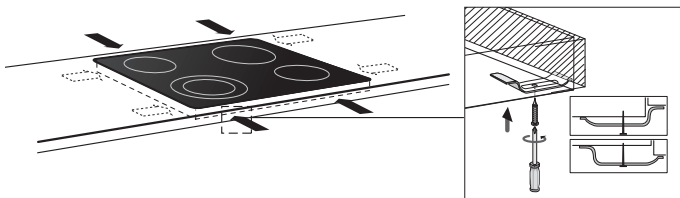

Подключите варочную панель к электросети. Раздастся короткий звуковой сигнал, и через некоторое время загорятся цифровые индикаторы. Варочная панель готова к использованию.

Проверьте, правильно ли работает варочная панель. Если подключение к электросети выполнено некорректно, раздастся короткий звуковой сигнал или цифровые индикаторы не загорятся.

УСТАНОВКА

Технические данные

Данное устройство соответствует следующим параметрам.

Тип варочной панели	GHT63B GHT63XC	GHT64B GHT64XC	GHT74B GHT74XC	GHD64B
Керамическая	x	x	x	x
Подключение	230В - 50Гц	230В - 50Гц	230В - 50Гц	230В - 50Гц
Максимальная мощность конфорок (кВт)				
Передняя левая	1,0 / 2,2	0,8 / 1,6 / 2,3	0,8 / 1,6 / 2,5	1,0 / 2,2
Задняя левая	1,8	1,2	1,2	1,2
Передняя правая	1,2	1,2	1,5	1,5
Задняя правая	0,7 / 2,0	1,5 / 2,4	1,5 / 2,4	1,5 / 2,4
Средняя правая	x	x	x	x
Присоединенная мощность (кВт)				
L1	3,4	3,5	3,7	3,7
L2	3,8	3,6	3,9	3,6
L3	x	x	x	x
Общая присоединенная мощность	7,2	7,1	7,6	7,3
Монтажные размеры (мм)				
Ширина x глубина прибора	644 x 522	644 x 522	774 x 522	644 x 522
Высота до рабочей поверхности	46	46	46	46
Ширина x глубина проема	560 x 490	560 x 490	750 x 490	560 x 490
Минимальное расстояние до задней стены	50	50	50	50
Минимальное расстояние до боковой стены	50	50	50	50

Утилизация упаковки и прибора

При производстве данного прибора были использованы долговечные материалы. По окончании срока службы прибор необходимо утилизировать. Подробную информацию можно узнать у местных властей.

Упаковка данного прибора пригодна для переработки. Из нее можно получить:

- картон;
- полиэтиленовую пленку (ПП);
- полистирол без содержания фреона (твердая полистироловая пена).

Позаботьтесь о должной утилизации этих материалов в соответствии с местными законами.



В качестве напоминания о необходимости отдельной утилизации бытовых приборов, на данном продукте проставлен символ с перечеркнутой корзиной для мусора. Это означает, что отслужившее свой срок изделие не может быть утилизировано как обычные отходы. Изделие должно быть доставлено в местный центр распределения бытовых отходов или передан лицу, предоставляющему такие услуги.

Отдельная утилизация бытовой техники позволяет избежать возможных негативных последствий для окружающей среды и здоровья человека, возможных из-за неправильной утилизации, и позволяет восстанавливать долговечные материалы, что помогает сберегать энергию и ресурсы.

ПРОИЗВОДИТЕЛЬ ОСТАВЛЯЕТ ЗА СОБОЙ ПРАВО НА ВНЕСЕНИЕ ИЗМЕНЕНИЙ, КОТОРЫЕ НЕ ВЛИЯЮТ НА ФУНКЦИОНАЛЬНЫЕ ХАРАКТЕРИСТИКИ ПРИБОРА.





Импортер: ООО «Горень БТ»
119180, Москва, Якиманская наб., 4, стр. 1

gorenje⁺



319811

700003719007