

Стиральная машина

DWD-SV6021

Инструкция пользователя

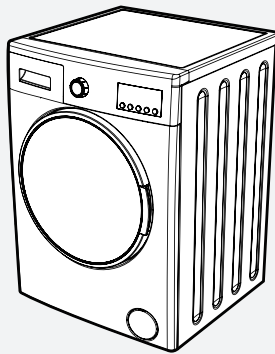

Содержание

Прежде, чем пользоваться прибором	2
Описание вашей машинки	16
Установка.....	19
Описание панели управления	28
Предварительная подготовка к стирке.....	34
Таблица программ	51
Обслуживание и чистка вашей машины (внимание)	60
Ограничитель потока / корпус / барабан.....	65
Устранение неполадок	66
Автоматические предупреждения о неполадках и что надо делать.....	71
Практическая информация	72
Описание энергетической этикетки и энергосбережения.....	76
Утилизация старой машины	78

ГЛАВА-1: Прежде, чем пользоваться прибором (правильная эксплуатация)

Благодарим Вас за приобретение стиральной машины! Перед эксплуатацией внимательно ознакомьтесь с руководством пользователя и сохраните его для обращения в дальнейшем. Мы надеемся, что наш продукт будет соответствовать всем Вашим требованиям и прослужит Вам долгое время.

- **Внимательно прочитайте инструкцию по эксплуатации**
- **Ваша машинка была разработана для эксплуатации в домашних условиях. Использование машинки в коммерческих целях приведет к отзыву гарантии**

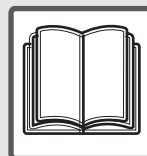

- Не подпускайте к машинке домашних животных
- При установке машинки необходимо убедиться в целостности упаковки и корпуса машинки. Не используйте неисправную машинку или машинку в поврежденной упаковке.
- Установка машинки должна осуществляться только авторизованным сервисным центром или техническим специалистом, при соблюдении условий установки.
- Не предусмотрено использование прибора людьми (включая детей) с ограниченными физическими или умственными способностями, с нарушениями сенсорной системы, обладающим недостаточным опытом и знаниями, за исключением случаев, когда они действуют под контролем человека, ответственного за их безопасность. Не разрешайте детям играть с прибором.

RU -2-

ГЛАВА-1: Прежде, чем пользоваться прибором (правильная эксплуатация)

- Используйте стиральную машинку только для вещей, обозначенных производителем как пригодные для стирки

- **Перед началом эксплуатации стиральной машинки снимите четыре транспортировочные болта и резиновые распорки с задней панели машинки. Если не снять транспортировочные болты, они могут стать причиной вибрации, шума и некорректной работы прибора; (это так же приведет к отзыву гарантии)**

- Повреждение стиральной машинки в результате действия внешних факторов (ядохимикаты, пожар и тп) не является гарантийным случаем
- Пожалуйста, не выбрасывайте данное руководство пользователя. Оно может потребоваться Вам или кому-то в дальнейшем

Примечание: технические характеристики могут различаться (в зависимости от купленного прибора)

ГЛАВА-1: Прежде, чем пользоваться прибором (правильная эксплуатация)

- Для идеальной работы стиральной машинки в помещении необходимо поддерживать температуру 15 - 25С°
- При замерзании гибкие шланги могут изнашиваться и взрываться. В регионах с отрицательными значениями температуры не гарантируется безопасная работа электронной платы
- Пожалуйста, убедитесь, что в карманах приготовленной для стирки одежды отсутствуют инородные предметы (гвозди, иголки, монеты, зажигалки, спички, скрепки и тп). Инородные предметы могут повредить вашу машинку.

Рекомендуется произвести первую стирку на программе Хлопок 90С° без белья, положив 1/2 дозы стирального порошка во второе отделение контейнера для стирального порошка

ГЛАВА-1: Прежде, чем пользоваться прибором (правильная эксплуатация)

- При длительном нахождении на воздухе, стиральный порошок и кондиционер могут налипать на стенки отсека для моющих средств, поэтому кладите порошок и кондиционер в отсек для моющих средств перед каждой стиркой
- Если машинка не будет эксплуатироваться длительное время, рекомендуется выключить ее из розетки и закрыть кран водоснабжения
Для предотвращения появления плохого запаха, который появляется из-за сырости, рекомендуется оставлять дверцу стиральной машинки открытой
- После заводских испытаний и тестов, проводимых в рамках процедур контроля качества, в вашей машинке может остаться немного воды.
Это не повредит вашу машинку.
- Помните, что упаковочные материалы могут быть опасны для детей. Держите упаковочные материалы в недоступном для детей месте или утилизируйте их
- Держите мелкие детали, прилагающиеся к документации в недоступном для детей месте.
- Используйте программы предварительной стирки только для сильно загрязненных вещей

ГЛАВА-1: Прежде, чем пользоваться прибором (правильная эксплуатация)

- Запрещено открывать отсек для моющих средств во время работы машинки
- В случае любой неисправности, сначала отключите прибор от сети питания и только после этого закрывайте кран. Не пытайтесь произвести ремонт самостоятельно, всегда обращайтесь в авторизованный сервисный центр.
- При загрузке белья в машинку не превышайте указанное количество
- Не открывайте дверцу работающей машинки.
- Машинка может испортиться при стирке одежды испачканной мукой. Не стирайте одежду испачканную мукой.

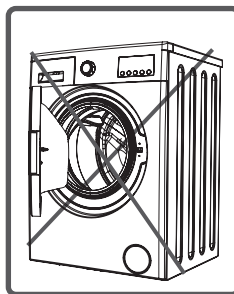
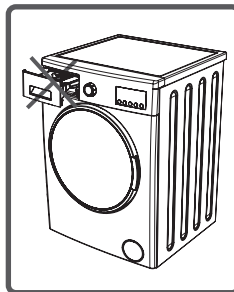

ГЛАВА-1: Прежде, чем пользоваться прибором (правильная эксплуатация)

- Используйте порошок/кондиционер в соответствии с рекомендациями его производителя
- Устанавливайте машинку в такое место, где имеется возможность полностью открыть ее дверцу. (Не устанавливайте машинку в местах, где ее дверца может открыться не полностью)
- Устанавливайте машинку в местах с хорошей вентиляцией и циркуляцией воздуха.

ГЛАВА-1: Прежде, чем пользоваться прибором (правильная эксплуатация)

Внимательно прочитайте эти предупреждения. Это позволит защитить вас и ваших близких от возможных травм со смертельным исходом



Опасность получения ожогов!



Не прикасайтесь к сливному шлангу и воде во время слива, поскольку во время работы машинки они могут нагреваться до высоких температур.

ГЛАВА-1: Прежде, чем пользоваться прибором (правильная эксплуатация)

Смертельная опасность поражения электрическим током!

- Не используйте тройники и удлинители
- Запрещается использование машинки с неисправной вилкой или порванным электрическим шнуром
- При отключении машинки от сети никогда не тяните за шнур, всегда беритесь за вилку.
- При включении/выключении машинки запрещается брать за вилку мокрыми руками - опасность короткого замыкания!
- Запрещается прикасаться к машинке мокрыми руками или ногами
- Для замены неисправного электрического шнура обратитесь в ближайший авторизованный сервисный центр.

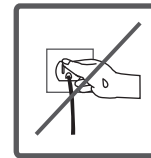
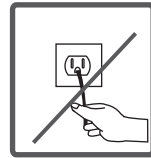
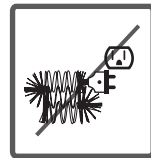
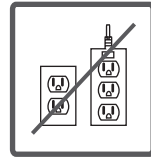

ГЛАВА-1: Прежде, чем пользоваться прибором (правильная эксплуатация)

Риск затопления!

- Перед тем, как опустить сливной шланг в раковину, проверьте скорость слива
- Прочно закрепите шланг в раковине, чтобы он не соскальзывал
- Непрочно закрепленный шланг может соскользнуть из-за напора воды. Во время слива воды проверяйте, чтобы сливное отверстие не было закрыто пробкой.

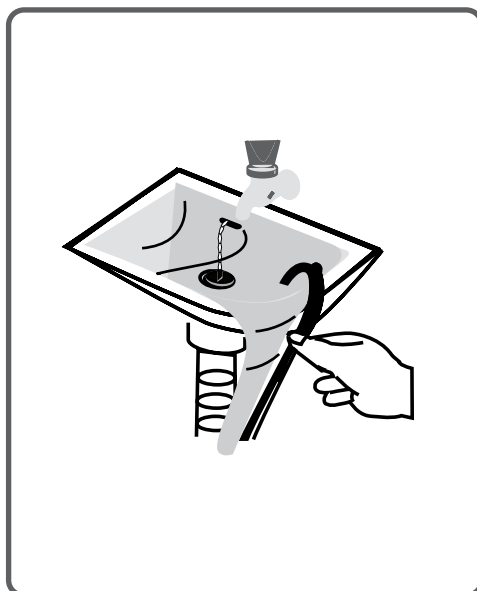
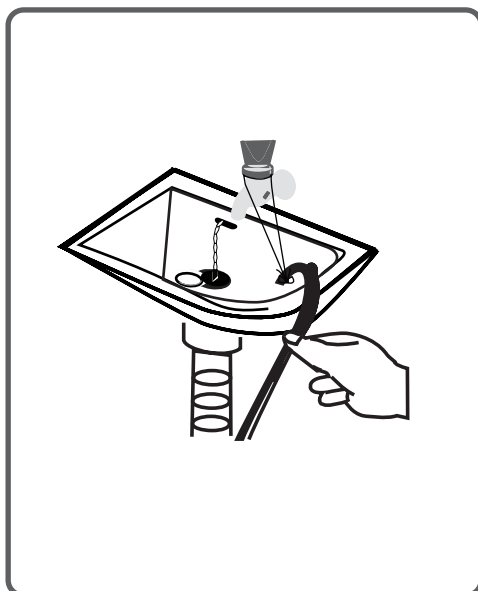



RU -10-

ГЛАВА-1: Прежде, чем пользоваться прибором (правильная эксплуатация)

Опасность пожара



- Не храните легковоспламеняемые жидкости рядом с машинкой
- Поскольку серные компоненты, содержащиеся в растворителях могут вызывать ржавщину, их использование в машинке запрещено.
- Запрещается использование в машинке продуктов, которые содержат растворяющие вещества (такие как гель для мытья).  
- Перед стиркой проверьте все карманы, и выньте из них все предметы (иглы, зажимы для бумаг, зажигалки, спички и тд).

Может возникнуть опасность пожара или взрыва

ГЛАВА-1: Прежде, чем пользоваться прибором (правильная эксплуатация)

Опасность падения и травм!



- Не залезайте на машинку. Верхняя панель может сломаться и стать причиной травм.
- Во время установки машинки приведите в порядок шланг, кабель и упаковку машинки - существует риск споткнуться о них и упасть.
- Не переворачивайте машинку вверх дном и не ставьте на бок.
- Не поднимайте машинку за ее выдвигающиеся части (контейнер для порошка, дверцу), поскольку это может стать причиной ваших травм и поломки данных частей.
- Аккуратно храните шланг и электрический провод установленной машинки, в противном случае существует риск зацепиться за них и пораниться.

Перемещение машинки должно осуществляться двумя или более людьми.

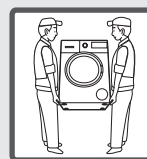

ГЛАВА-1: Прежде, чем пользоваться прибором (правильная эксплуатация)

Опасно для детей!



- Не оставляйте детей без присмотра возле машинки. Дети могут запереться внутри машинки - это смертельно опасно.
- Стекло дверца и машинка могут сильно нагреваться во время работы. Дети могут обжечься при прикосновении к машинке.
- Держите упаковочные материалы в недоступном для детей месте.
- При попадании стирального порошка и средств технического обслуживания в организм возможно отравление. При контакте этих веществ с кожей возможно раздражение. Держите моющие средства в недоступном для детей месте.

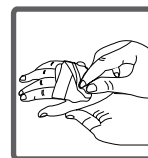

ГЛАВА-1: Прежде, чем пользоваться прибором УПАКОВКА И ОКРУЖАЮЩАЯ СРЕДА

Удаление упаковочных материалов

Упаковочные материалы защищают Вашу машину от любого повреждения, которое могло бы произойти во время транспортировки. Упаковочные материалы не наносят вред окружающей среде, поскольку они годны для повторного использования.

Утилизация

Старые электрические или электронные устройства могут содержать утилизируемые части.

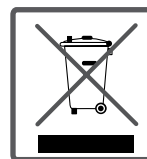

Никогда не выбрасывайте старые устройства. Части старого электронного или электрического устройства, которые могут снова быть использованы, должны быть сданы в сборочные центры, определенные местными властями.

Пожалуйста, убедитесь, что отработавшие приборы, хранящиеся в доме, находятся в соответствующем месте для безопасности детей.

ГЛАВА-1: Прежде, чем пользоваться прибором Способы экономии

Это важная информация, чтобы использовать Вашу машину более эффективно:

- Объем вещей, который вы загружаете в стиральную машину, не должен превышать максимальный обозначенный объем. Таким образом, Ваша машина будет работать максимально экономично.
- Не используйте функцию предварительной стирки для слабо или среднезагрязненного белья. Это поможет сэкономить электричество и воду.

ГЛАВА-2: Описание Вашей машинки (Общая информация)



Внешний вид устройства может отличаться от изображения на упаковке и в данном руководстве.

RU -16-

ГЛАВА-2: Описание Вашей машинки (Общая информация)

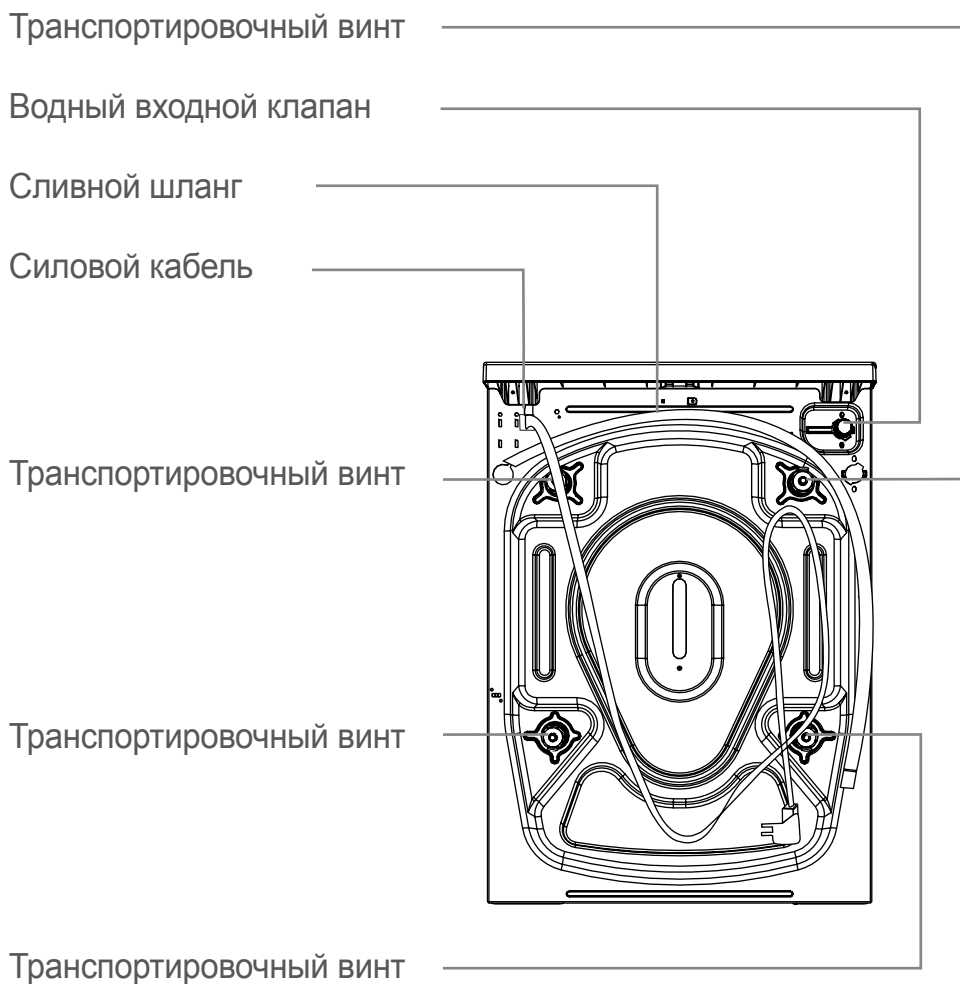

Внешний вид устройства может отличаться от изображения на упаковке и в данном руководстве.

RU -17-

ГЛАВА-2: Описание Вашей машинки (ТЕХНИЧЕСКИЕ ХАРАКТЕРИСТИКИ)

Параметры питания	(220-240) В ~/50Гц
Общий ток (А)	10
Гидравлическое давление	Максимум: 1 МПа Минимум: 0.1 МПа
Общая мощность (Вт)	Fì í €
Максимальная загрузка сухого белья (кг)	6
Скорость вращения (об. / мин.),	1€00
Количество программ	15
Размер (Высота x Ширина x Глубина) (мм)	845 x 597 x 416
Размер в упаковке (Высота x Ширина x Глубина) (мм)	881 x 641 x 467
Вес нетто (кг)	60,5
Вес брутто (кг)	62

В целях усовершенствования устройства технические характеристики и дизайн могут изменяться без предварительного уведомления.

ГЛАВА-3: УСТАНОВКА (Снятие транспортировочных болтов)



Прежде, чем пользоваться стиральной машиной, удалите 4 винта транспортировки и резиновые детали на задней панели машины. Если винты не удалены, это может вызвать сильную вибрацию, шум и сбой в работе машины, (не подпадает под гарантию).

Поэтому винты транспортировки должны быть откручены против часовой стрелки с использованием соответствующего ключа.

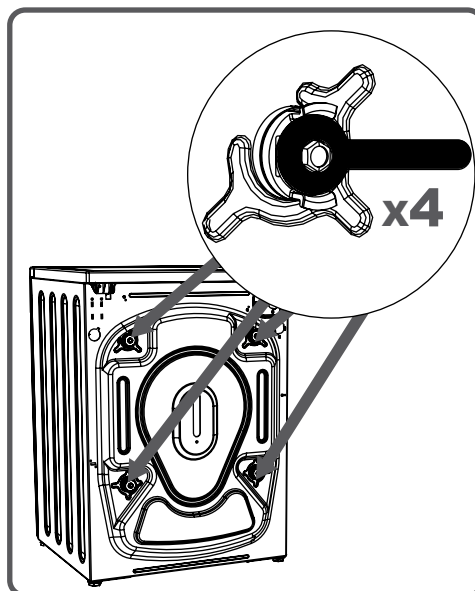
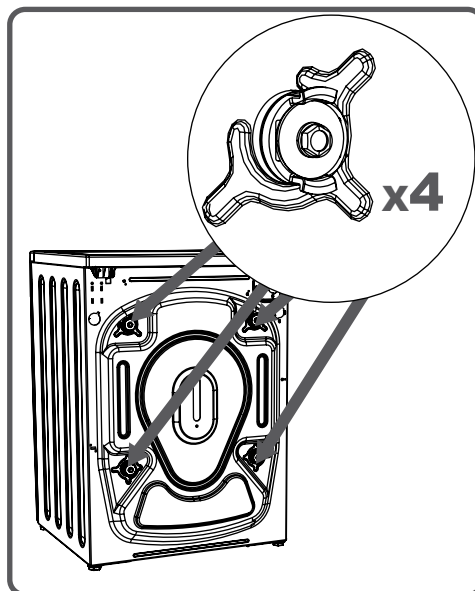

RU -19-

ГЛАВА-3: УСТАНОВКА (Снятие транспортировочных болтов)

Винты транспортировки должны быть вынуты.

Соответствующими пластмассовыми заглушками (входят в комплект поставки) закройте отверстия винтов транспортировки.

Для безопасности транспортировки винты должны быть сохранены и использоваться в случае транспортировки.

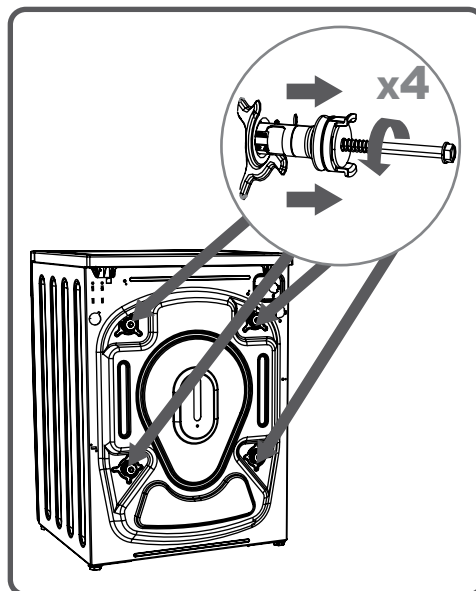

ПРИМЕЧАНИЕ: Вы должны удалить транспортировочные винты из Вашей машины перед первым использованием. Сбои в работе машины в результате невыполнения этого требования гарантией не покрываются.

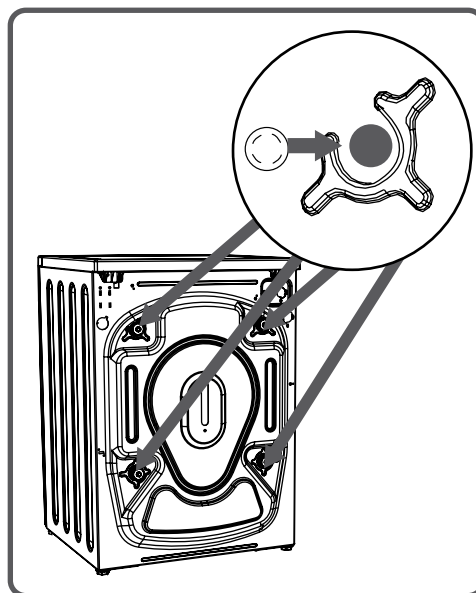

ГЛАВА-3: УСТАНОВКА (Регулировка регулирующих опор)

Выравнивание

- Не устанавливайте свою машину на ковре или другой поверхности, которая предотвратила бы вентиляцию основания машины.
- Чтобы гарантировать тихую эксплуатацию Вашей машины без вибраций, машина должна стоять на ровной устойчивой поверхности.
- Вы можете выровнять положение своей машины с помощью ножек.
- Ослабьте пластмассовую гайку- регулятор.

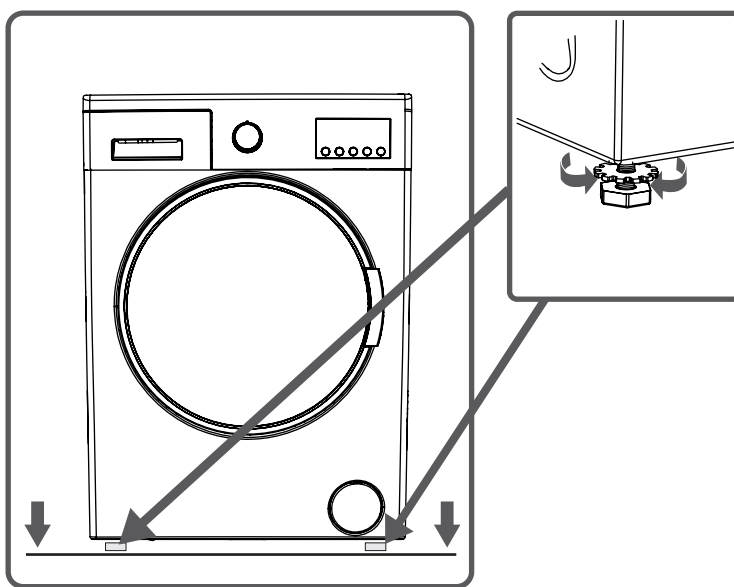

RU -21-

ГЛАВА-3: УСТАНОВКА (Регулировка регулирующих опор)

- Настройте положение, подкручивая ножки.
- После достижения равновесия подтяните пластмассовую гайку вверх.

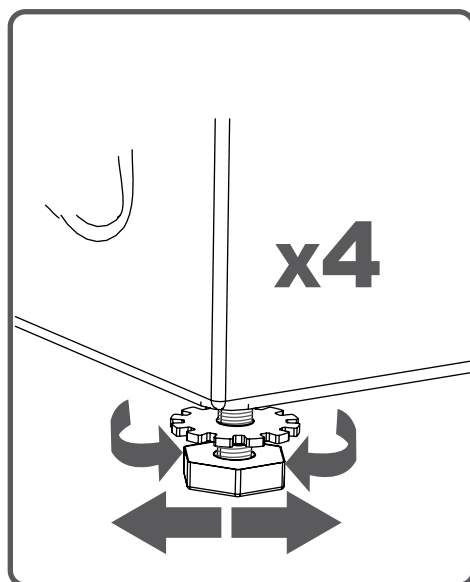

ГЛАВА-3: УСТАНОВКА (Регулировка регулирующих опор)

- Никогда не помещайте картон, древесину или тому подобные материалы под Вашу машину, чтобы стабилизировать неровное положение.
- Осуществляя уборку в зоне стиральной машины не задевайте ее, чтобы не нарушить ее положение.

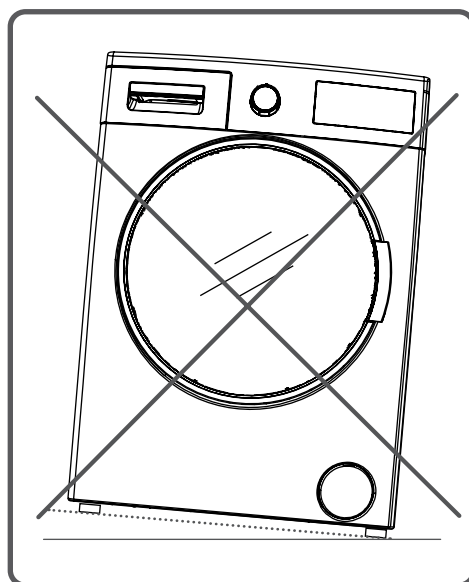

ГЛАВА-3: УСТАНОВКА (ЭЛЕКТРИЧЕСКИЕ СОЕДИНЕНИЯ)

- Параметры Вашей стиральной машины:
220-240 В и 50 Гц.
- Шнур Вашей стиральной машины оборудован определенным заземленным штепселем. Этот штепсель следует всегда вставлять в заземленную розетку 10 ампер. Параметр тока плавкого предохранителя должен составлять 10 ампер.

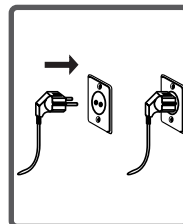

Параметр тока предохранителя силовой линии, подсоединенной к этому штепселю, также должен составлять 10 ампер. Если у Вас нет такой розетки и плавкого предохранителя, пожалуйста, обратитесь к компетентному электрику.

- Мы не берем на себя ответственность за ущерб, причиненный использованием незаземленной вилки и розетки.

ПРИМЕЧАНИЕ: Работа Вашей машины под низким напряжением вызовет сокращение срока ее эксплуатации и ограниченность функционирования.

ГЛАВА-3: УСТАНОВКА (Подключение водяного шланга)

- У Вашей машины может быть или одно водозаборное отверстие (холодная вода) или два отверстия (холодная/ горячая вода) в зависимости от спецификаций. Шланг с белым наконечником должен быть соединен с отверстием для холодной воды, а шланг с красным наконечником- с отверстием для горячей воды (для машин с двумя отверстиями).

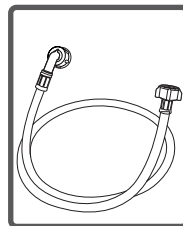

- Чтобы устранить протечки в точках контакта, используются 1 или 2 гайки, которые входят в комплект (для машин с двумя отверстиями). Закрепите эти гайки на концах шланга со стороны крана.

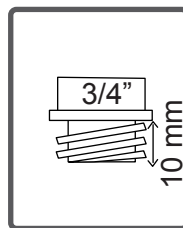

- Установите шланг на 3/4 " резьбу водопроводного крана.

- Присоедините белый конец шланга к белому входному клапану на тыльной панели машины и красный конец к красному клапану (для машин с двумя клапанами). Подтяните пластмассовые части соединений рукой. Если Вы сомневаетесь в правильности подсоединений, обратитесь к компетентным водопроводчикам.

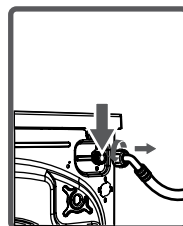

- Давление воды 0 1-1 МПа позволит Вашей машине работать более эффективно. (давление 0,1 МПа это давление более чем 8 литров воды, поступающей через полностью открытый кран за одну минуту.)

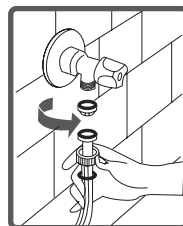

- Проверьте соединение, открыв кран полностью после завершения процесса подключения.

ГЛАВА-3: УСТАНОВКА (Подключение водяного шланга)

- Убедитесь, что шланг не согнут, не сломан, не перекручен и не деформирован каким-либо иным образом.
- Если у Вашей машины есть два входных отверстия, температура для горячей воды должна быть максимально 70°C.

Примечание: Используйте только новый шланг, который идет в комплекте с вашей машиной. Никогда не используйте старые, бывшие в употреблении или поврежденные шланги.

ГЛАВА-3: УСТАНОВКА (Подключение слива воды)

- Конец шланга слива воды может быть присоединен к определенному устройству слива, непосредственно соединенному со сточным отверстием или сливному патрубку.
- Не удлиняйте сливной шланг.
- Не помещайте свободный конец шланга своей машины в резервуар, ведро или раковину.
- Удостоверьтесь, что шланг слива не перегнут, не передавлен, не скручен и не удлинен.
- Шланг слива должен быть установлен на высоте мин. 60 см, макс. 100 см от земли.

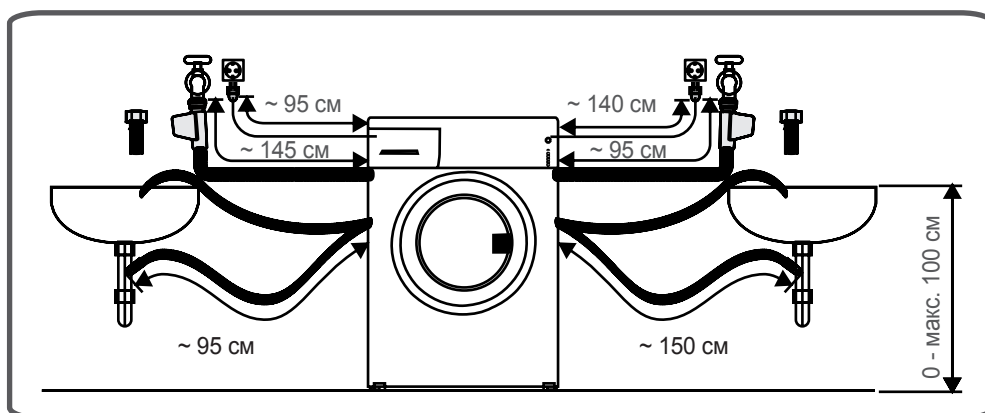
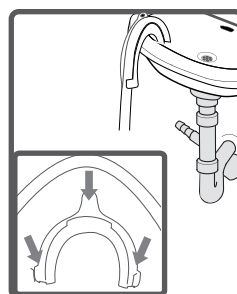
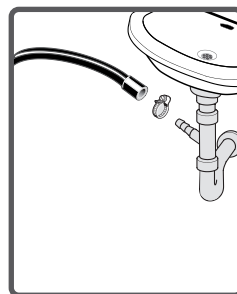

ГЛАВА-4: Описание панели управления

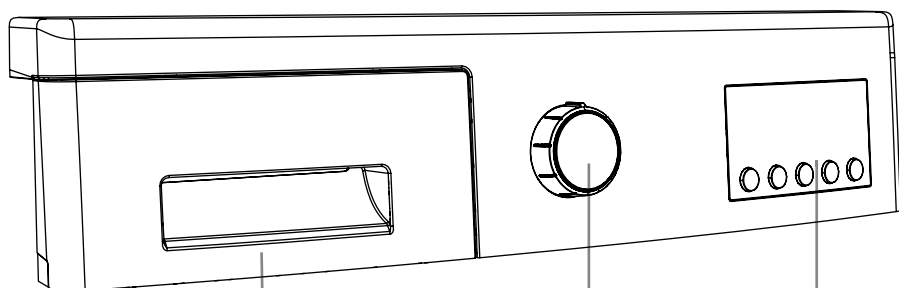

Кнопка программы

Электронный дисплей
и Дополнительные
Функции

Отсек для моющих
средств

ГЛАВА-4: Описание панели управления (Контейнер для стирального порошка)

- Используйте специальную вставку, когда Вы хотите постирать одежду жидким моющим средством. Вы можете использовать жидкие моющие средства во всех программах без предварительной стирки. Поместите жидкое моющее средство во второй отсек (*) и установите количество. (Используйте рекомендуемое производителем моющих средств количество жидкого моющего средства). Не превышайте уровень МАКС., используйте только для жидкого моющего средства, перед использованием порошкового моющего средства, выньте этот предмет из отсека.)

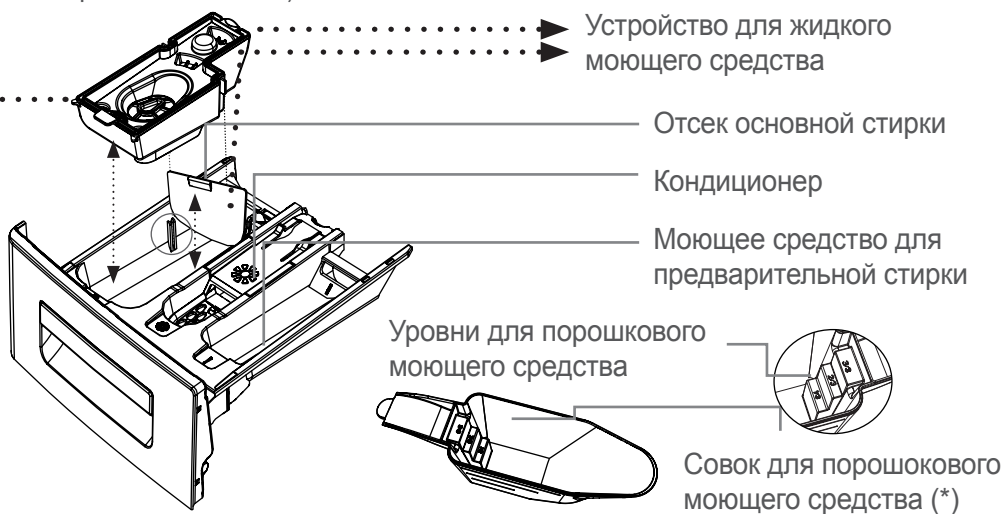
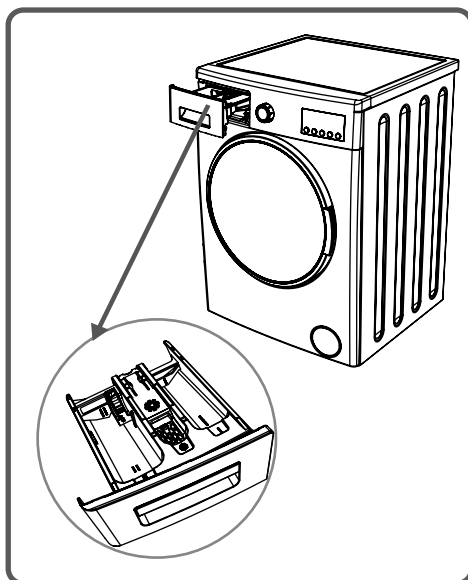

(*) технические характеристики могут изменяться без предварительного уведомления.

ГЛАВА-4: Описание панели управления (Контейнер для стирального порошка)

СЕКЦИИ

Отсек основной стирки:

В этом отделении могут использоваться только моющие средства (жидкие или порошковые).

Вы найдете устройство для жидкого моющего средства внутри Вашей машины при первой установке. (*)

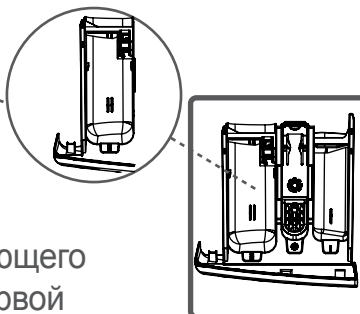

Отсек для кондиционера, крахмала, моющего средства:

Вы можете использовать кондиционер (как рекомендуется производителем). Иногда кондиционер, которые Вы используете, остаются на стенках отделения. Причина этого состоит в том, что кондиционер слишком вязкий. Используйте кондиционер с менее вязкой консистенцией или разбавляйте его.

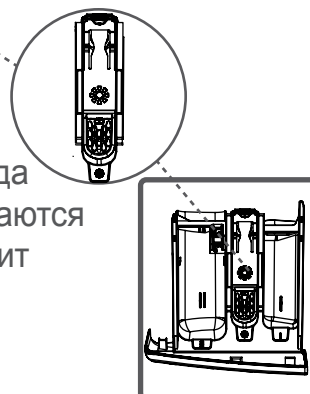

Отделение для предварительной стирки:

Это отделение должно использоваться, когда выбрана функция предварительной стирки.

Предварительную стирку рекомендуют использовать для сильно загрязненного белья.

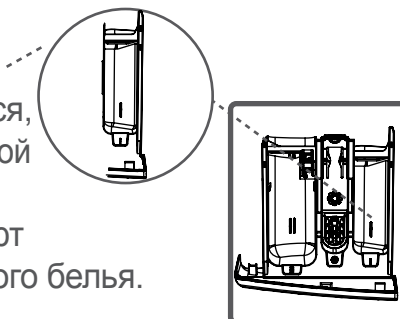

(*) технические характеристики могут изменяться без предварительного уведомления.

ГЛАВА-4: Описание панели управления (электронный дисплей)

- Вы можете выбрать программу стирки через переключатель программ
- Переключатель программ можно поворачивать в обоих направлениях
- Убедитесь, что переключатель программ стоит точно напротив программы, которую Вы выбрали

■ 6, 7кг DWD-****2*

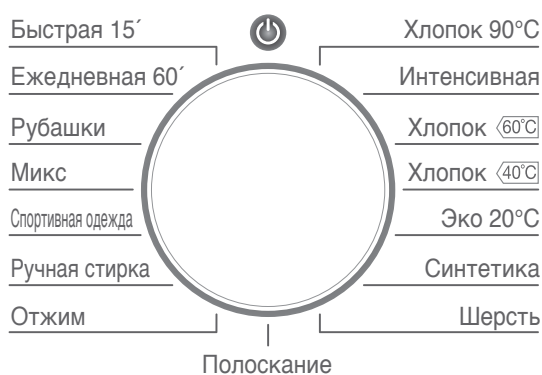

■ 8кг DWD-****4*

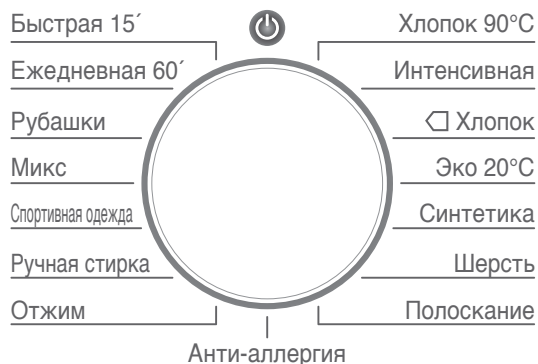

ГЛАВА-4: Описание панели управления (электронный дисплей)

■ 6, 7кг DWD-****2*

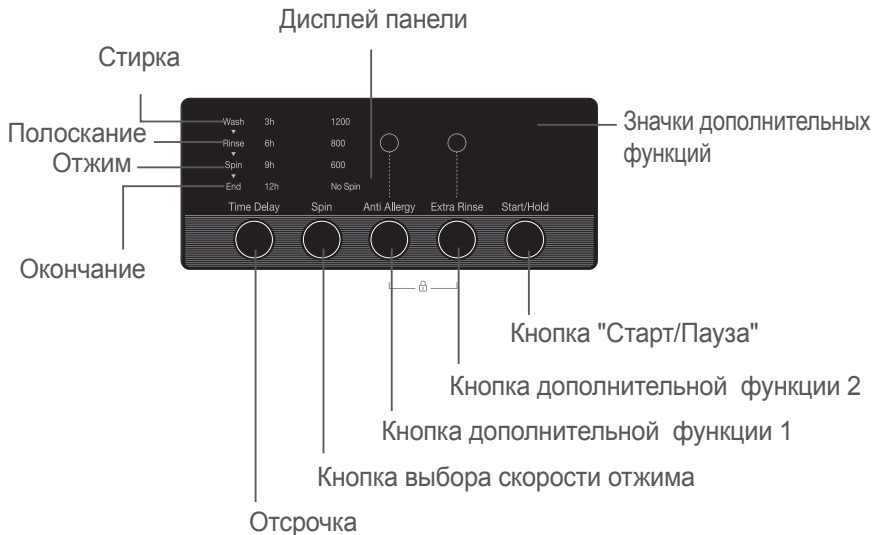

■ 8кг DWD-****4*

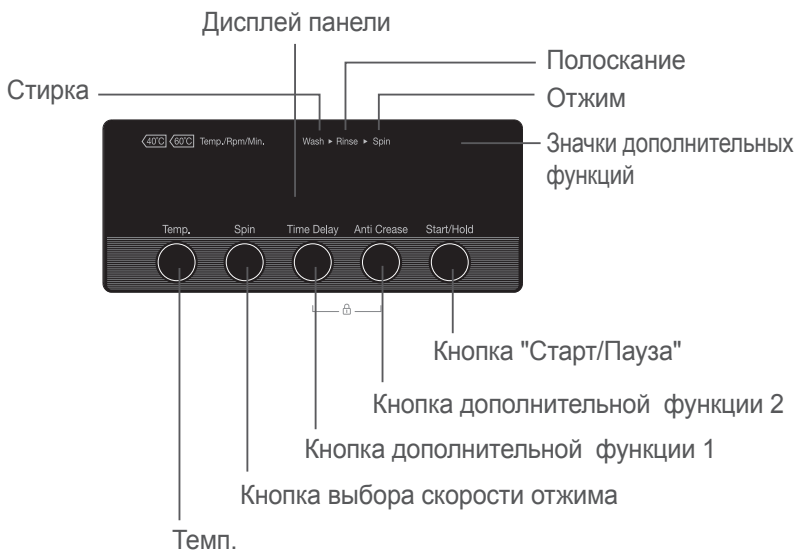

ГЛАВА-4: Описание панели управления (электронный дисплей)

На дисплее отображается температура стирки, скорость, выбранные дополнительные функции и фаза запущенной на машинке программы.

Кроме того, с помощью лампочек электронный дисплей предупредит вас о неисправности, а также оповестит о завершении программы стирки, отобразив на дисплее слово "Завершено" ("Finished") сразу по завершении выбранной вами программы.

ГЛАВА-5: Предварительная подготовка к стирке (Сортировка белья)

- На вашем белье есть специальные этикетки, с рекомендациями к стирке. Стирайте и сушите вещи в соответствии с этими указаниями.
- Отсортируйте белье по видам материала (хлопок, синтетика, деликатные, шерсть и т.д.), по температуре стирки (холодная, 30 °, 40 °, 60 °, 90 °) и по степени загрязнения (слабозагрязненные, средне и сильнозагрязненные).
- Никогда не стирайте цветное и белое белье вместе.
- Первым стирайте цветное белье, т.к. оно может полинять.
- Убедитесь что на вещах или в карманах нет никаких металлических материалов, если таковые имеются их необходимо вынуть или снять.

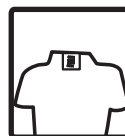

Предупреждение: ВНИМАНИЕ:
Неисправности, возникшие в результате проникновения посторонних предметов в стиральную машину, не подлежат гарантии.



- Если на вещах имеются молнии или пуговицы необходимо их застегнуть.
- Снимите металлические или пластмассовые крючки со штор или разместить их в специальном стиральном мешке, закрыв его.
- Такие вещи как: брюки, трикотаж, футболки и спортивные костюмы, необходимо вывернуть наизнанку.
- Мелкое белье, например носки, носовые платки и т.п. стирайте в специальном стиральном мешке.

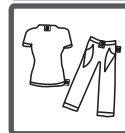

ГЛАВА-5: Предварительная подготовка к стирке (Сортировка белья)

 <p>Возможно отбеливание</p>	 <p>Не отбеливать</p>	 <p>Обычная стирка</p>
 <p>Максимальная температура для глажки 150°C</p>	 <p>Максимальная температура для глажки 200°C</p>	 <p>Не гладить</p>
 <p>Возможна сухая чистка</p>	 <p>Сухая чистка запрещена</p>	 <p>Сушить на горизонтальной поверхности</p>
 <p>Сушить вертикально без отжима</p>	 <p>Можно сушить на веревке</p>	 <p>Не сушить в стиральной машине</p>
 <p>Чистка с использованием углеводорода, трифтортрихлорметана и R113</p>	 <p>Чистка с использованием перхлорэтилена, R11, R13, керосина</p>	 <p>Чистка всеми общепринятыми растворителями R11, R113</p>

ГЛАВА-5: Предварительная подготовка к стирке (Загрузка белья в машинку)

- Откройте дверцу стиральной машины
- Распределите белье в стиральной машине

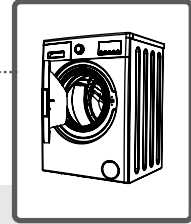

ПРИМЕЧАНИЕ: Максимальная загрузка белья может варьироваться в зависимости от типа белья, степени загрязнения и выбранной программы. Не превышайте максимально указанное количество сухого белья, указанное в таблице программ для стирки.

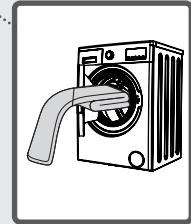

Вы можете взять за пример следующую таблицу весов.

Тип белья	Вес (гр)
Полотенца	200
Белье	500
Халат	1200
Стеганное покрывало	700
Наволочка	200
Нижнее белье	100
Скатерть	250

- Загрузите каждое наименование по отдельности
- Убедитесь, что белье не застряло между крышкой и уплотнителем при закрытии двери стиральной машины.
- Закройте дверцу стиральной машины, пока не услышите щелчок
- Плотно закройте дверь стиральной машины, в противном случае ваша машина не начнет стирку.

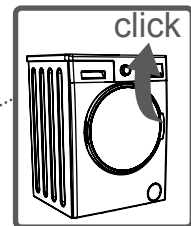

ГЛАВА-5: Предварительная подготовка к стирке (Добавление стирального порошка)

Количество добавляемого моющего средства, зависит от следующих критериев:

- Расход моющего средства будет основываться на степени загрязнения вашего белья. Не стирайте предварительно слабозагрязненное белье, и положите небольшое количество моющего средства во 2-ой отсек для моющего средства.
- Для сильнозагрязненного белья, выберите программу с предварительной стиркой и положите $\frac{1}{4}$ часть порошка в 1-ый отсек для моющего средства, оставшуюся $\frac{3}{4}$ часть во 2-ой отсек.
- Для вашей стиральной машины необходимо использовать подходящий стиральный порошок для автоматической стиральной машины. Количество необходимого для использования моющего средства, указано на упаковке моющего средства.
- Чем выше степень жесткости воды, тем большее количество моющего средства необходимо использовать.
- С увеличением количества белья, количество моющего средства также должно увеличиться.
- Добавьте кондиционер для белья, в отсек для моющего средства. Не превышайте отметки МАКС. В противном случае, кондиционер попадет в воду для стирки.
- Кондиционеры с высокой плотностью необходимо разбавлять, прежде чем добавлять в стиральную машину. Потому что кондиционер с высокой плотностью будет препятствовать потоку воды и попаданию кондиционера в воду.
- Жидкие моющие средства возможно использовать во всех программах, где нет предварительной стирки. Для этого, установите пластину уровня жидкого моющего средства в подходящий отсек контейнера для моющего средства, и залейте нужное количество жидкого порошка согласно уровню на пластине. Не забудьте извлечь пластину для жидкого моющего средства.

(*) Характеристики стиральной машины могут варьироваться в зависимости от приобретенной модели.

ГЛАВА-5: Предварительная подготовка к стирке (Эксплуатация стиральной машины)

- Подключите машину к сети
- Откройте водопроводный кран
- Откройте дверцу машины

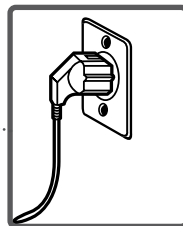

- Распределите белье в машине
- Закройте дверцу машины, пока не услышите щелчок фиксации

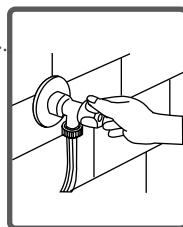

Выбор программы

Выберите подходящую программу стирки для вашего белья, из таблицы программ.

ГЛАВА-5: Предварительная подготовка к стирке (эксплуатация машинки)

Дополнительные функции

Перед выбором программы Вы можете выбрать дополнительные функции

- Нажмите на кнопку дополнительной функции, которую хотите выбрать
- Если на электронном дисплее зажжется символ дополнительной функции, выбранная функция будет активирована.
- Если символ дополнительной функции на электронном дисплее мигает, выбранная функция не будет активирована.

■ 6, 7кг DWD-****2*

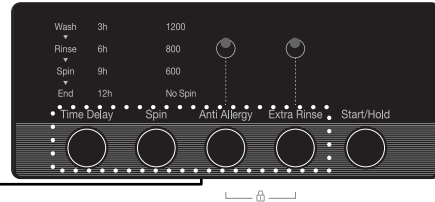

■ 8кг DWD-****4*

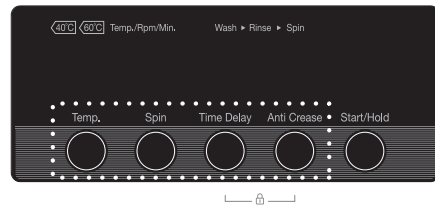

Причины, по которым активация невозможна:

- Дополнительная функция не применима при стирке выбранной вами программы
- Машинка завешивает фазу, во время которой можно применить дополнительную функцию
- Дополнительная функция не совместима с ранее выбранной функцией

ГЛАВА-5: Предварительная подготовка к стирке (эксплуатация машинки)

Система определения неполной загрузки

Ваша машинка снабжена системой определения неполной загрузки

Если вы загружаете машинку менее половины максимального объема загрузки, на определенных программах машинка будет переходить в режим экономии времени стирки, потребления воды и электроэнергии. При активированной функции неполной загрузки машинка может завершить программу за меньшее время.

ГЛАВА-5: Предварительная подготовка к стирке (эксплуатация машинки)

1- Отсрочка (6, 7кг DWD-****2*)

С помощью использования этой дополнительной функции, вы можете отложить время начала стирки от 1 до 12 часов

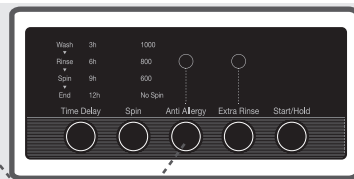

Чтобы использовать функцию отсрочки:

- Нажмите на кнопку один раз
- На дисплее появится надпись "1 час" ("1 hour"). На электронном дисплее загорится символ (⌚)
- Нажимайте кнопку Отсрочки до тех пор пока не отобразится время через которое вы хотите начать стирку
- Чтобы активировать функцию Отсрочки, которую вы выбрали, необходимо нажать на кнопку любой дополнительной функции, кроме Старт/Пауза

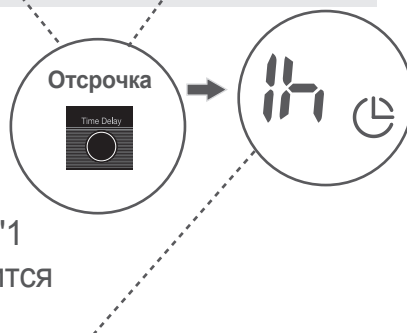

ГЛАВА-5: Предварительная подготовка к стирке (эксплуатация машинки)

2- Кнопка выбора скорости отжима (6, 7кг DWD-****2*)

Вы можете регулировать скорость отжима белья с помощью кнопки выбора скорости отжима

Когда вы выбираете новую программу, на дисплее отображается максимальная для данной программы скорость отжима.

Нажимая на кнопку установки скорости отжима, вы можете изменять скорость отжима в пределах ее максимального значения. Если вы пропустили значение, которое хотите установить, продолжайте удерживать кнопку нажатой до тех пор, пока необходимое значение скорости не отобразится снова.

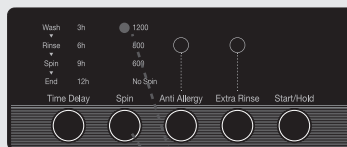

Кнопка
дополнительной
функции 2

3- Анти-аллергия (6, 7кг DWD-****2*)

В программах, где есть эта функция, вы можете выполнить дополнительное полоскание и оно будет выполнено перед последним полосканием.

Чтобы активировать эту функцию, нажмите кнопку "Анти-аллергия", когда возле символа загорится символ (🧼)

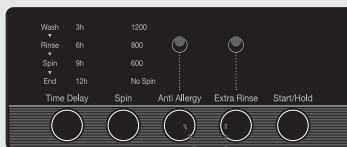



Кнопка
дополнительной
функции 3 или 4

ГЛАВА-5: Предварительная подготовка к стирке (эксплуатация машинки)

4- Дополнительное полоскание (6, 7кг DWD-****2*)

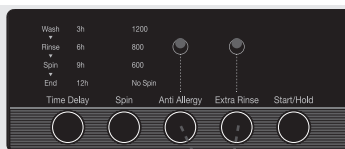
С помощью этой функции вы можете выполнить дополнительное полоскание белья



Чтобы активировать эту функцию, нажмите на кнопку дополнительного полоскания, когда загорится лампочка символа ()



5- Выбор температуры (8кг DWD-****4* только)

Вы можете выбирать температуру стирки с помощью кнопки настройки температуры стирки

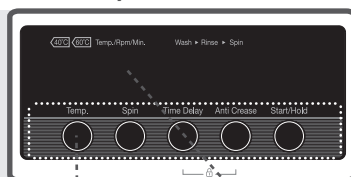

Каждый раз, когда вы выбираете новую программу, на дисплее отображается максимальная температура стирки.

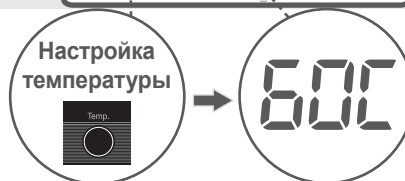

Вы можете уменьшить температуру стирки нажимая на кнопку настройки

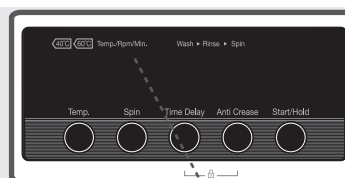

Если вы пропустили значение температуры, которое хотите установить, продолжайте удерживать кнопку настройки нажатой до тех пор, пока нужное значение не отобразится снова.

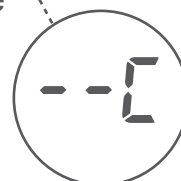

RU -43-

ГЛАВА-5: Предварительная подготовка к стирке (эксплуатация машинки)

6- Кнопка выбора скорости отжима (8кг DWD-****4* только)

Вы можете регулировать скорость отжима белья с помощью кнопки выбора скорости отжима

Когда вы выбираете новую программу, на дисплее отображается максимальная для данной программы скорость отжима.

Нажимая на кнопку установки скорости отжима, вы можете изменять скорость отжима в пределах ее максимального значения. Если вы пропустили значение, которое хотите установить, продолжайте удерживать кнопку нажатой до тех пор, пока необходимое значение скорости не отобразится снова.

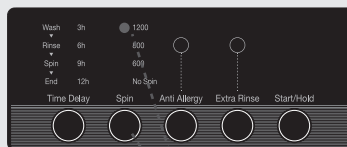

ГЛАВА-5: Предварительная подготовка к стирке (эксплуатация машинки)

7- Отсрочка (8кг DWD-****4* только)

С помощью использования этой дополнительной функции, вы можете отложить время начала стирки от 1 до 12 часов

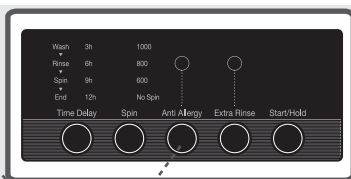

Чтобы использовать функцию отсрочки:

- Нажмите на кнопку один раз
- На дисплее появится надпись "1 час" ("1 hour"). На электронном дисплее загорится символ (🕒)
- Нажимайте кнопку Отсрочки до тех пор пока не отобразится время через которое вы хотите начать стирку
- Чтобы активировать функцию Отсрочки, которую вы выбрали, необходимо нажать на кнопку любой дополнительной функции, кроме Старт/Пауза

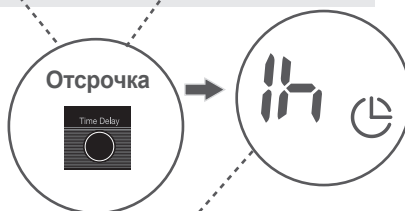

ГЛАВА-5: Предварительная подготовка к стирке (эксплуатация машинки)

8- Анти-аллергия (8кг DWD-****4*)

В программах, где есть эта функция, вы можете выполнить дополнительное полоскание, и оно будет проведено перед последним полосканием.

При нажатии на кнопку этой функции, на электронном табло загорится символ 

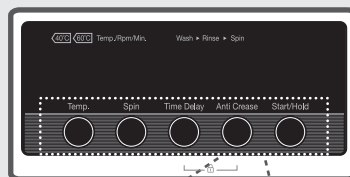

9- Легкая глажка (8кг DWD-****4* Только)

Применив данную функцию после окончания стирки, вы будете вынимать из машинки менее мятое белье

При нажатии на кнопку "Легкая глажка" на электронном дисплее загорится символ 

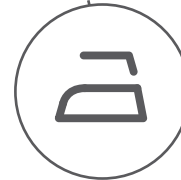
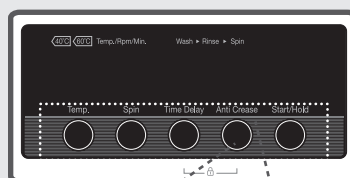

ГЛАВА-5: Предварительная подготовка к стирке (эксплуатация машинки)

10- Кнопка "Старт/Пауза" (6, 7кг DWD-****2*)

При нажатии на кнопку "Старт/Пауза" вы запускаете или приостанавливаете выбранную программу. Если вы переключите машинку в режим ожидания, на электронном дисплее будет мигать лампочка "Старт/Пауза"

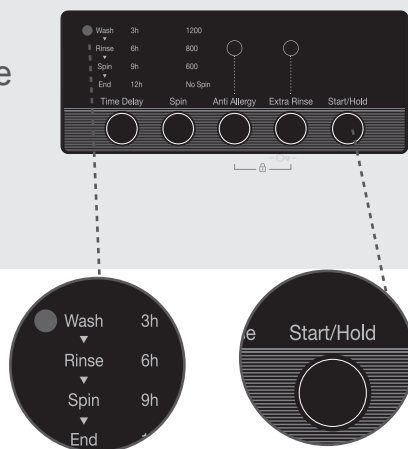

11- Кнопка "Старт/Пауза" (8кг DWD-****4*)

При нажатии на кнопку "Старт/Пауза" вы запускаете или приостанавливаете выбранную программу. Если вы переключите машинку в режим ожидания, будут мигать лампочки "Старт/Пауза"

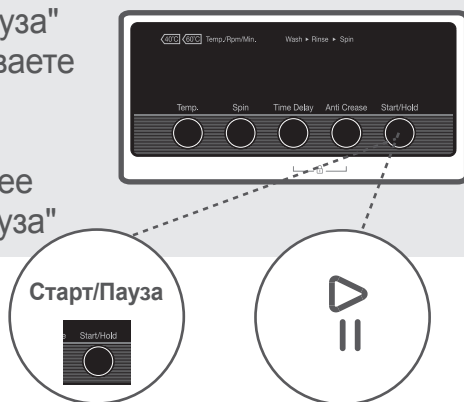

ГЛАВА-5: Предварительная подготовка к стирке (эксплуатация машинки)

■ 6, 7кг DWD-****2*

Блокировка от детей позволяет предотвратить нарушение хода программы, нажатие или поворот кнопок во время работы.

Чтобы активировать блокировку от детей, нажмите и удерживайте более 3-х секунд кнопки функции 3 и 4

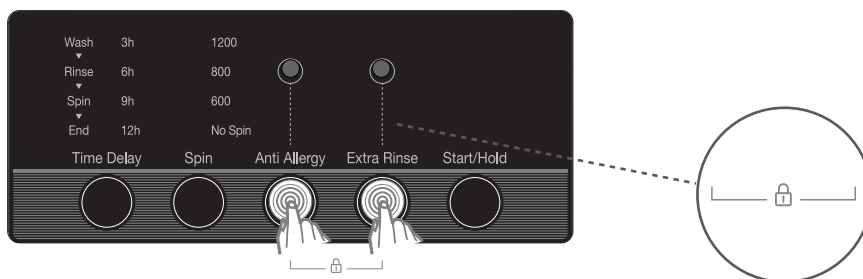

Если функция блокировки от детей активирована, нажатие на любую кнопку будет вызывать мигание.

Если повернуть переключатель программ в положение ОТМЕНА и выбрать другую программу во время выполнения программы при включенной функции блокировки от детей, ранее выбранная программа продолжится с момента остановки

Чтобы дезактивировать эту функцию, достаточно нажать на эти же кнопки и удерживать их более 3-х секунд

ГЛАВА-5: Предварительная подготовка к стирке (эксплуатация машинки)

■ 8кг DWD-****4*

Чтобы избежать прерывания выполнения программы в результате случайного нажатия на какую-нибудь кнопку или поворота ручки-регулятора, воспользуйтесь функцией Детский замок. Детский замок активируется одновременным нажатием третьей и четвертой кнопок на панели дополнительных функций и удерживанием этих кнопок в течение более 3 секунд.

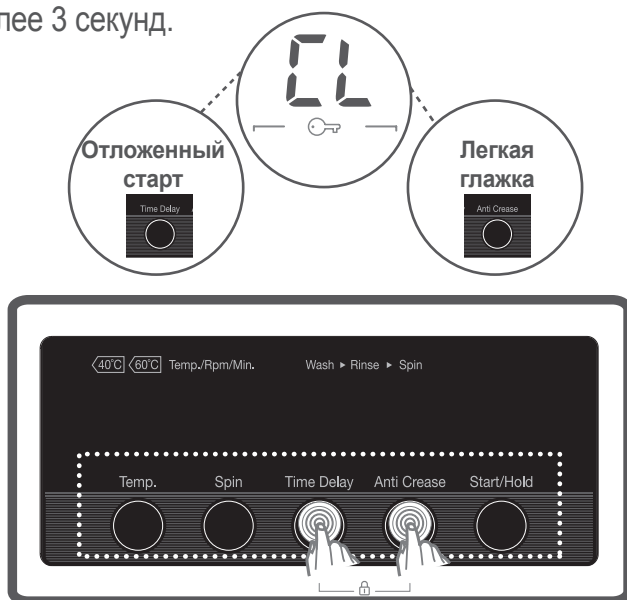

При активации Детского замка символ "CL" загорится на электронном дисплее. При нажатии на любую кнопку в режиме Детский замок символ "CL" будет мигать на электронном дисплее.

Если в то время, как Детский замок активирован, и работает какая-либо программа, регулятор будет переключен в положение ОТМЕНА, и будет выбрана другая программа, ранее выбранная программа продолжит работу с момента, когда она была остановлена.

Чтобы деактивировать Детский замок, нажмите те же кнопки и удерживайте более 3 секунд. Когда Детский замок будет деактивирован, символ "CL" на электронном дисплее исчезнет.

RU -49-

ГЛАВА-5: Предварительная подготовка к стирке (эксплуатация машинки)

Если Вы хотите отменить выполнение программы:

- 1-Переведите ручку- регулятор в положение “ОТМЕНА”.
- 2-Ваша стиральная машина остановит работу, и программа будет отменена.
- 3- Чтобы слить воду из машины, переведите ручку- регулятор на любую программу.
- 4-Ваша машина выполнит слив и отменит программу.
- 5-Вы можете выбрать новую программу.

ГЛАВА-5: Предварительная подготовка к стирке (эксплуатация машинки)

Ваша машина остановится автоматически, как только текущая программа завершится.

- На дисплее будет мигать индикатор End.

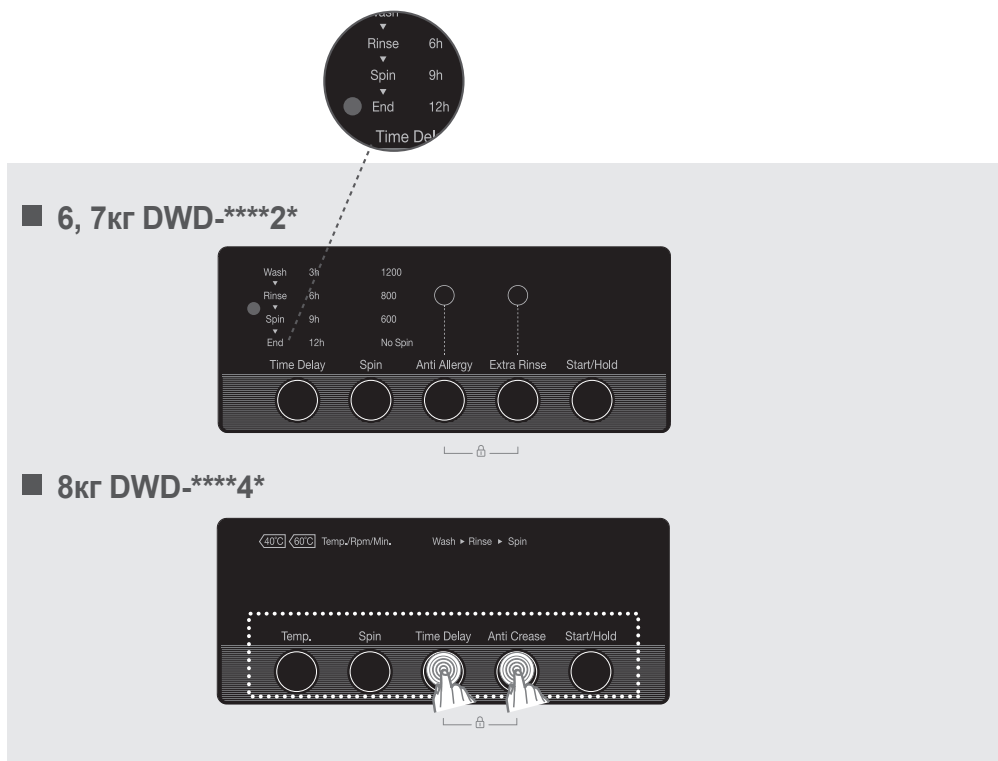

- Вы можете открыть дверцу машины и вынуть белье.
- Оставьте дверцу машины открытой, чтобы машина просохла изнутри после стирки.
- Переведите регулятор в положение ОТМЕНА.
- Отключите машину от сети.
- Перекройте кран подачи воды.

ГЛАВА-6: ТАБЛИЦА ПРОГРАММ

Хлопок 90°C

Программа	DWD-****2*		DWD-****4*
	6кг	7кг	8кг
Температура (°C)	90°	90°	90°
Макс. кол-во сухого белья (кг)	6,0	7,0	8,0
Отсек для моющих средств	2	2	2
Длительность программы (мин.)	194	180	207
Тип белья/ Описание	Сильно загрязненные хлопковые и льняные ткани (нижнее белье, лен, скатерти, полотенца (макс. 3 кг), постельное белье и т.д.	Сильно загрязненные хлопковые и льняные ткани (нижнее белье, лен, скатерти, полотенца (макс. 3,5 кг), постельное белье и т.д.	Сильно загрязненные хлопковые и льняные ткани (нижнее белье, лен, скатерти, полотенца (макс. 4 кг), постельное белье и т.д.

ИНТЕНСИВНАЯ

Программа	DWD-****2*		DWD-****4*
	6кг	7кг	8кг
Температура (0°C)	60°	60°	60°
Макс. кол-во сухого белья (кг)	6,0	7,0	8,0
Отсек для моющих средств	1&2	1&2	1&2
Длительность программы (мин.)	160	171	165
Тип белья/ Описание	Загрязненные хлопковые и льняные ткани (нижнее белье, лен, скатерти, полотенца (макс. 3 кг), постельное белье и т.д.	Загрязненные хлопковые и льняные ткани (нижнее белье, лен, скатерти, полотенца (макс. 3,5 кг), постельное белье и т.д.	Загрязненные хлопковые и льняные ткани (нижнее белье, лен, скатерти, полотенца (макс. 4 кг), постельное белье и т.д.

ПРИМЕЧАНИЕ: ПРОДОЛЖИТЕЛЬНОСТЬ ПРОГРАММЫ МОЖЕТ ИЗМЕНЯТЬСЯ В ЗАВИСИМОСТИ ОТ КОЛИЧЕСТВА БЕЛЬЯ, ВОДОПРОВОДНОЙ ВОДЫ, ТЕМПЕРАТУРЫ ОКРУЖАЮЩЕЙ СРЕДЫ И ВЫБРАННЫХ ДОПОЛНИТЕЛЬНЫХ ФУНКЦИЙ.

ГЛАВА-6: ТАБЛИЦА ПРОГРАММ

ХЛОПОК *0°C

Программа	DWD-****2*	
	6кг	7кг
Температура (°C)	60°	60°
Макс. кол-во сухого белья (кг)	6,0	7,0
Отсек для моющих средств	2	2
Длительность программы (мин.)	200	200
Тип белья/ Описание	Загрязненные хлопковые и льняные ткани (нижнее белье, лен, скатерти, полотенца (макс. 3 кг), постельное белье и т.д.	Загрязненные хлопковые и льняные ткани (нижнее белье, лен, скатерти, полотенца (макс. 3,5 кг), постельное белье и т.д.

ХЛОПОК 40°C

Программа	DWD-****2*	
	6кг	7кг
Температура (°C)	40°	40°
Макс. кол-во сухого белья (кг)	6,0	7,0
Отсек для моющих средств	2	2
Длительность программы (мин.)	190	190
Тип белья/ Описание	Загрязненные хлопковые и льняные ткани (нижнее белье, лен, скатерти, полотенца (макс. 3 кг), постельное белье и т.д.	Загрязненные хлопковые и льняные ткани (нижнее белье, лен, скатерти, полотенца (макс. 3,5 кг), постельное белье и т.д.

ПРИМЕЧАНИЕ: ПРОДОЛЖИТЕЛЬНОСТЬ ПРОГРАММЫ МОЖЕТ ИЗМЕНЯТЬСЯ В ЗАВИСИМОСТИ ОТ КОЛИЧЕСТВА БЕЛЬЯ, ВОДОПРОВОДНОЙ ВОДЫ, ТЕМПЕРАТУРЫ ОКРУЖАЮЩЕЙ СРЕДЫ И ВЫБРАННЫХ ДОПОЛНИТЕЛЬНЫХ ФУНКЦИЙ.

ГЛАВА-6: ТАБЛИЦА ПРОГРАММ

ХЛОПОК

Программа	DWD-****4*
	8Кг
Температура (°C)	60°
Макс. кол-во сухого белья (кг)	8,0
Отсек для моющих средств	2
Длительность программы (мин.)	200
Тип белья/ Описание	Загрязненные хлопковые и льняные ткани. (Нижнее белье, лен, скатерти, полотенца (макс. 4 кг), постельное белье и т.д.)

ЭКО 20°

Программа	DWD-****2*		DWD-****4*
	6кг	7кг	8кг
Температура (°C)	20°	20°	20°
Макс. кол-во сухого белья (кг)	3,0	3,5	4,0
Отсек для моющих средств	2	2	2
Длительность программы (мин.)	98	96	98
Тип белья/ Описание	Несильно загрязненные хлопковые и льняные ткани (нижнее белье, постельное белье, скатерти, полотенца (макс. 2 кг), покрывала и т.д.	Несильно загрязненные хлопковые и льняные ткани (нижнее белье, постельное белье, скатерти, полотенца (макс. 2 кг), покрывала и т.д.	Несильно загрязненные хлопковые и льняные ткани (нижнее белье, постельное белье, скатерти, полотенца (макс. 2 кг), покрывала и т.д.

ПРИМЕЧАНИЕ: ПРОДОЛЖИТЕЛЬНОСТЬ ПРОГРАММЫ МОЖЕТ ИЗМЕНЯТЬСЯ В ЗАВИСИМОСТИ ОТ КОЛИЧЕСТВА БЕЛЬЯ, ВОДОПРОВОДНОЙ ВОДЫ, ТЕМПЕРАТУРЫ ОКРУЖАЮЩЕЙ СРЕДЫ И ВЫБРАННЫХ ДОПОЛНИТЕЛЬНЫХ ФУНКЦИЙ.

ГЛАВА-6: ТАБЛИЦА ПРОГРАММ

СИНТЕТИКА

Программа	DWD-****2*		DWD-****4*
	6кг	7кг	8кг
Температура (0°C)	40°	40°	40°
Макс. кол-во сухого белья (кг)	3,0	3,5	3,5
Отсек для моющих средств	2	2	2
Длительность программы (мин.)	89	89	91
Тип белья/ Описание	Сильно загрязненные или синтетические смешанные ткани (нейлоновые носки, рубашки, блузки, брюки с содержанием синтетики и т.д.)	Сильно загрязненные или синтетические смешанные ткани (нейлоновые носки, рубашки, блузки, брюки с содержанием синтетики и т.д.)	Сильно загрязненные или синтетические смешанные ткани (нейлоновые носки, рубашки, блузки, брюки с содержанием синтетики и т.д.)

ШЕРСТЬ

Программа	DWD-****2*		DWD-****4*
	6кг	7кг	8кг
Температура (°C)	30°	30°	30°
Макс. кол-во сухого белья (кг)	2,0	2,5	2,5
Отсек для моющих средств	2	2	2
Длительность программы (мин.)	40	42	49
Тип белья/ Описание	Вещи из шерсти с допуском к машинной стирке.	Вещи из шерсти с допуском к машинной стирке.	Вещи из шерсти с допуском к машинной стирке.

ПРИМЕЧАНИЕ: ПРОДОЛЖИТЕЛЬНОСТЬ ПРОГРАММЫ МОЖЕТ ИЗМЕНЯТЬСЯ В ЗАВИСИМОСТИ ОТ КОЛИЧЕСТВА БЕЛЬЯ, ВОДОПРОВОДНОЙ ВОДЫ, ТЕМПЕРАТУРЫ ОКРУЖАЮЩЕЙ СРЕДЫ И ВЫБРАННЫХ ДОПОЛНИТЕЛЬНЫХ ФУНКЦИЙ.

RU -55-

ГЛАВА-6: ТАБЛИЦА ПРОГРАММ

СИНТЕТИКА

Программа	DWD-****2*		DWD-****4*
	6кг	7кг	8кг
Температура (0°C)	-	-	-
Макс. кол-во сухого белья (кг)	6,0	7,0	8,0
Отсек для моющих средств	-	-	-
Длительность программы (мин.)	36	36	42
Тип белья/ Описание	Если Вы хотите использовать дополнительный цикл полоскания после завершения программы, выберите этот режим для любого типа вещей.	Если Вы хотите использовать дополнительный цикл полоскания после завершения программы, выберите этот режим для любого типа вещей.	Если Вы хотите использовать дополнительный цикл полоскания после завершения программы, выберите этот режим для любого типа вещей.

АНТИ- АЛЛЕРГИЯ

Программа	DWD-****4*
	8кг
Температура (°C)	60°
Макс. кол-во сухого белья (кг)	4,0
Отсек для моющих средств	2
Длительность программы (мин.)	180
Тип белья/ Описание	Детские вещи

ПРИМЕЧАНИЕ: ПРОДОЛЖИТЕЛЬНОСТЬ ПРОГРАММЫ МОЖЕТ ИЗМЕНЯТЬСЯ В ЗАВИСИМОСТИ ОТ КОЛИЧЕСТВА БЕЛЬЯ, ВОДОПРОВОДНОЙ ВОДЫ, ТЕМПЕРАТУРЫ ОКРУЖАЮЩЕЙ СРЕДЫ И ВЫБРАННЫХ ДОПОЛНИТЕЛЬНЫХ ФУНКЦИЙ.

ГЛАВА-6: ТАБЛИЦА ПРОГРАММ

ОТЖИМ

Программа	DWD-****2*		DWD-****4*
	6кг	7кг	8кг
Температура (0°C)	-	-	-
Макс. кол-во сухого белья (кг)	6,0	7,0	8,0
Отсек для моющих средств	-	-	-
Длительность программы (мин.)	15	15	17
Тип белья/ Описание	Если Вы хотите использовать дополнительный цикл полоскания по завершении программы, выберите этот режим для любого типа вещей.	Если Вы хотите использовать дополнительный цикл полоскания по завершении программы, выберите этот режим для любого типа вещей.	Если Вы хотите использовать дополнительный цикл полоскания по завершении программы, выберите этот режим для любого типа вещей.

РУЧНАЯ СТИРКА

Программа	DWD-****2*		DWD-****4*
	6кг	7кг	8кг
Температура (°C)	30°	30°	30°
Макс. кол-во сухого белья (кг)	2,0	2,5	2,5
Отсек для моющих средств	2	2	2
Длительность программы (мин.)	91	90	90
Тип белья/ Описание	Для вещей, которым рекомендована ручная или деликатная стирка.	Для вещей, которым рекомендована ручная или деликатная стирка.	Для вещей, которым рекомендована ручная или деликатная стирка.

ПРИМЕЧАНИЕ: ПРОДОЛЖИТЕЛЬНОСТЬ ПРОГРАММЫ МОЖЕТ ИЗМЕНЯТЬСЯ В ЗАВИСИМОСТИ ОТ КОЛИЧЕСТВА БЕЛЬЯ, ВОДОПРОВОДНОЙ ВОДЫ, ТЕМПЕРАТУРЫ ОКРУЖАЮЩЕЙ СРЕДЫ И ВЫБРАННЫХ ДОПОЛНИТЕЛЬНЫХ ФУНКЦИЙ.

ГЛАВА-6: ТАБЛИЦА ПРОГРАММ

СПОРТИВНАЯ ОДЕЖДА

Программа	DWD-****2*		DWD-****4*
	6кг	7кг	8кг
Температура (°C)	30°	30°	30°
Макс. кол-во сухого белья (кг)	3,0	3,5	3,5
Отсек для моющих средств	2	2	2
Длительность программы (мин.)	80	80	79
Тип белья/ Описание	Спортивная одежда	Спортивная одежда	Спортивная одежда

МИКС

Программа	DWD-****2*		DWD-****4*
	6кг	7кг	8кг
Температура (0°C)	30°	30°	30°
Макс. кол-во сухого белья (кг)	3,0	3,5	3,5
Отсек для моющих средств	2	2	2
Длительность программы (мин.)	87	80	85
Тип белья/ Описание	Для стирки загрязненных вещей из хлопка, синтетики, цветных вещей, льна, которые можно стирать одновременно.	Для стирки загрязненных вещей из хлопка, синтетики, цветных вещей, льна, которые можно стирать одновременно.	Для стирки загрязненных вещей из хлопка, синтетики, цветных вещей, льна, которые можно стирать одновременно.

ПРИМЕЧАНИЕ: ПРОДОЛЖИТЕЛЬНОСТЬ ПРОГРАММЫ МОЖЕТ ИЗМЕНЯТЬСЯ В ЗАВИСИМОСТИ ОТ КОЛИЧЕСТВА БЕЛЬЯ, ВОДОПРОВОДНОЙ ВОДЫ, ТЕМПЕРАТУРЫ ОКРУЖАЮЩЕЙ СРЕДЫ И ВЫБРАННЫХ ДОПОЛНИТЕЛЬНЫХ ФУНКЦИЙ.

RU -58-

ГЛАВА-6: ТАБЛИЦА ПРОГРАММ

РУБАШКИ

Программа	DWD-****2*		DWD-****4*
	6кг	7кг	8кг
Температура (°C)	60°	60°	60°
Макс. кол-во сухого белья (кг)	3,0	3,5	4,0
Отсек для моющих средств	2	2	2
Длительность программы (мин.)	106	112	110
Тип белья/ Описание	Для стирки загрязненных хлопковых, синтетических рубашек и блузок и рубашек и блузок из смешанных тканей.	Для стирки загрязненных хлопковых, синтетических рубашек и блузок и рубашек и блузок из смешанных тканей.	Для стирки загрязненных хлопковых, синтетических рубашек и блузок и рубашек и блузок из смешанных тканей.

РУБАШКИ

Программа	DWD-****2*		DWD-****4*
	6кг	7кг	8кг
Температура (°C)	60°	60°	60°
Макс. кол-во сухого белья (кг)	3,0	3,0	4,0
Отсек для моющих средств	2	2	2
Длительность программы (мин.)	60	60	60
Тип белья/ Описание	Для стирки загрязненного хлопка, цветных вещей, льна при температуре 60 °C в течение 60 минут.	Для стирки загрязненного хлопка, цветных вещей, льна при температуре 60 °C в течение 60 минут.	Для стирки загрязненного хлопка, цветных вещей, льна при температуре 60 °C в течение 60 минут.

Если у Вашей машины есть функция быстрой стирки, то если Вы загрузите 2 кг белья, машина автоматически будет стирать это белье в течение 30 минут.

ПРИМЕЧАНИЕ: ПРОДОЛЖИТЕЛЬНОСТЬ ПРОГРАММЫ МОЖЕТ ИЗМЕНЯТЬСЯ В ЗАВИСИМОСТИ ОТ КОЛИЧЕСТВА БЕЛЬЯ, ВОДОПРОВОДНОЙ ВОДЫ, ТЕМПЕРАТУРЫ ОКРУЖАЮЩЕЙ СРЕДЫ И ВЫБРАННЫХ ДОПОЛНИТЕЛЬНЫХ ФУНКЦИЙ.

RU -59-

ГЛАВА-6: ТАБЛИЦА ПРОГРАММ

БЫСТРАЯ 15'

Программа	DWD-****2*		DWD-****4*
	6кг	7кг	8кг
Температура (°C)	30°	30°	30°
Макс. кол-во сухого белья (кг)	2,0	2,0	2,0
Отсек для моющих средств	2	2	2
Длительность программы (мин.)	15	15	15
Тип белья/ Описание	Для стирки слегка загрязненного хлопка, цветных вещей, льна в течение 15 минут.		

ПРИМЕЧАНИЕ: Поскольку период стирки короткий, требуется меньшее количество моющего средства по сравнению с другими программами. Время выполнения программы может увеличиваться. Вы можете открыть дверцу машины спустя 2 минуты после завершения программы. (2 минуты не входят в период выполнения программы).

ПРИМЕЧАНИЕ: ПРОДОЛЖИТЕЛЬНОСТЬ ПРОГРАММЫ МОЖЕТ ИЗМЕНЯТЬСЯ В ЗАВИСИМОСТИ ОТ КОЛИЧЕСТВА БЕЛЬЯ, ВОДОПРОВОДНОЙ ВОДЫ, ТЕМПЕРАТУРЫ ОКРУЖАЮЩЕЙ СРЕДЫ И ВЫБРАННЫХ ДОПОЛНИТЕЛЬНЫХ ФУНКЦИЙ.

RU -60-

ГЛАВА-7: ОБСЛУЖИВАНИЕ И ЧИСТКА ВАШЕЙ МАШИНЫ (ВНИМАНИЕ)

Отключите машину перед началом технического обслуживания и очистки.

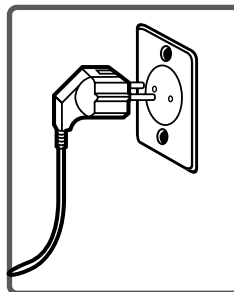

Перекройте водопроводную воду перед началом технического обслуживания и очистки.

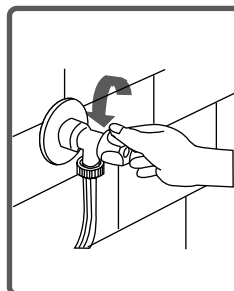

ВНИМАНИЕ: части вашей машины могут быть повреждены, если используется для очистки средства с растворителем.

Не используйте чистящие средства с растворителем.

ГЛАВА-7: ОБСЛУЖИВАНИЕ И ЧИСТКА ВАШЕЙ МАШИНЫ (ФИЛЬТРЫ)

Фильтры, предотвращающие попадание грязи и посторонних веществ из воды в машину расположены как со стороны крана, так и со стороны клапана по обоим концам шланга подачи воды.

Если ваша машина не может набрать достаточное количество воды, несмотря на открытый водопроводный кран, эти фильтры должны быть очищены.

(Рекомендуется очищать фильтр насоса один раз в 2 месяца).

- Отсоедините шланги подвода воды.
- Снимите фильтры на клапане входа воды с помощью плоскогубцев, а затем очистите их с помощью щетки в воде.
- Разберите фильтры со стороны крана шлангов подачи воды вручную и очистите их.
- Очищенные фильтры устанавливаются в обратной последовательности.

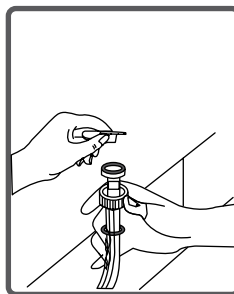
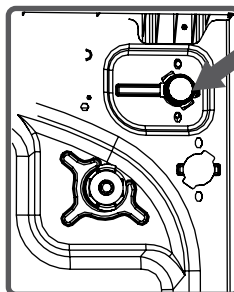

ВНИМАНИЕ:



Фильтры клапанов подачи воды могут быть засорены из-за загрязненной воды или отсутствия необходимого технического обслуживания или клапаны могут быть сломаны, что может привести к протечке воды в вашей машине постоянно.

Поломки, которые могут возникнуть из-за этих причин не покрываются гарантией.

ГЛАВА-7: ОБСЛУЖИВАНИЕ И ЧИСТКА ВАШЕЙ МАШИНЫ (ФИЛЬТРЫ НАСОСА)

Система фильтрации, которая позволяет избежать попадания вещей, оставшихся от стирок крошечных материалов в насос во время работы слива воды, осуществляется после завершения стирки, таким образом продлевая жизненный цикл насоса. Рекомендуется чистить фильтр насоса раз в 2 месяца. Для очистки фильтра насоса:

- Чтобы открыть крышку насоса, вы можете использовать лопатку от стирального порошка (*) или пластину уровня жидкости мощного средства из вашей машины.
- Установите конечную точку пластиковой части в зазор крышки насоса и толкните его обратно. Это откроет крышку.
- Прежде чем открыть крышку фильтра, необходимо установить поддон перед крышкой фильтра, чтобы предотвратить выливание оставшейся воды на пол.
- Ослабьте крышку фильтра против часовой стрелки, и слейте воду.

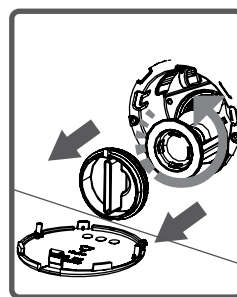
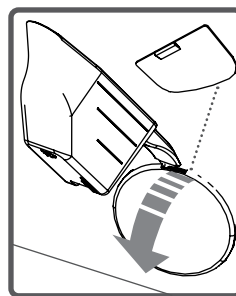

Примечание: Возможно, придется опустошить емкость для воды несколько раз в зависимости от объема воды в машине.

(*) Характеристики машины могут варьироваться в зависимости от приобретенной модели.

ГЛАВА-7: ОБСЛУЖИВАНИЕ И ЧИСТКА ВАШЕЙ МАШИНЫ (ФИЛЬТРЫ НАСОСА)

- Очистите фильтр от инородных материалов с помощью щетки
- После очистки фильтра, установите крышку фильтра и затяните ее, повернув по часовой стрелке.
- При закрытии крышки насоса, обеспечьте, чтобы части на внутренней стороне крышки, соответствовали отверстиям на стороне передней панели.
- Вы можете снять крышку насоса в обратном порядке.

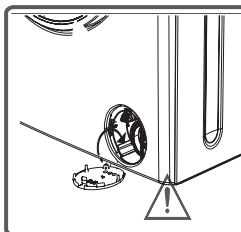
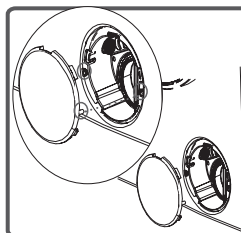
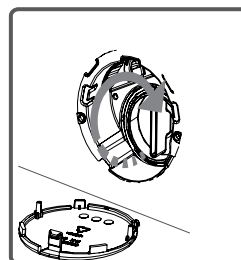
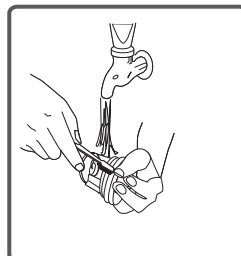

ВНИМАНИЕ!

Поскольку вода в насосе может быть горячая, подождите, пока она остынет.

ГЛАВА-7: ОБСЛУЖИВАНИЕ И ЧИСТКА ВАШЕЙ МАШИНЫ (КОНТЕЙНЕР ДЛЯ МОЮЩИХ СРЕДСТВ)

Ваши моющие средства могут частично оставаться в контейнере для моющих средств в течение долгого времени. Для очистки образовавшегося остатка, рекомендуется очищать контейнер каждые 2 месяца. Чтобы извлечь контейнер для моющих средств:

- Вытяните контейнер до конца
- Продолжайте тянуть нажав на секцию в контейнере, показанную ниже пока не вытащите контейнер.
- Промойте контейнер с помощью щетки.
- Соберите остатки моющих средств, чтобы они не попали в машинку.
- Очищенный отсек для моющих средств протрите мягкой сухой тряпочкой.

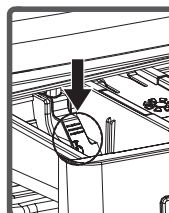
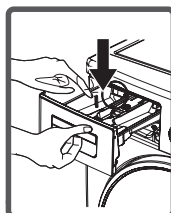
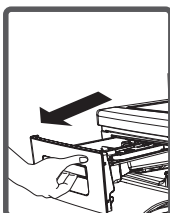

- Не мойте контейнер в посудомоечной машине.

Отсек для жидких моющих средств (*)

Выньте отсек для очистки и обслуживания, как показано на рисунке и очистите от остатков моющих средств. Установите отсек обратно. Убедитесь, что внутри не осталась остатков моющих средств.

ВНИМАНИЕ!

Поскольку вода в насосе может быть горячая, подождите, пока она остынет.

ГЛАВА-8: ОГРАНИЧИТЕЛЬ / КОРПУС / БАРАБАН

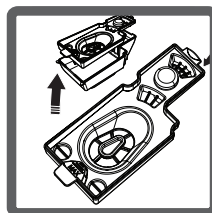
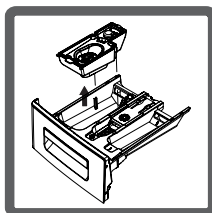

Ограничитель

Выдвиньте контейнер для моющих средств. Вытащите ограничитель и очистите от остатков моющих средств. Установите ограничитель в контейнер для моющих средств. Проверьте, чтобы ограничитель был установлен правильно.

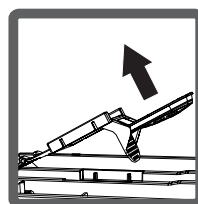
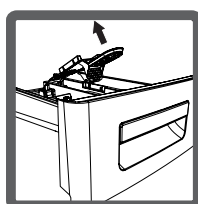
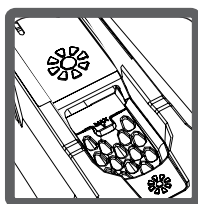

Корпус

Очистите корпус вашей машины теплой водой и негорючим чистящим средством, которое не поцарапает корпус вашей машины. После смойте остатки моющего средства небольшим количеством воды, протрите корпус стиральной машинки мягкой сухой тряпочкой.

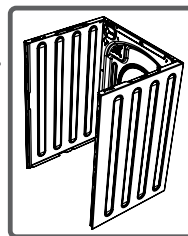

Барaban

Не оставляйте металлические предметы, такие как иглы, скрепки, монеты и т.д. в вашей машине. Это может привести к образованию ржавчины в барабане. Для очистки пятен ржавчины используйте не хлорсодержащие средства и следуйте инструкциям производителей чистящих средств. Никогда не используйте проволочную мочалку или подобные твердые предметы для очистки ржавчины.

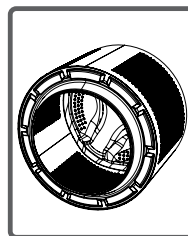

ГЛАВА-9: УСТРАНЕНИЕ НЕПОЛАДОК

Все ремонтные операции, необходимые для вашей машины, должны осуществляться уполномоченным сервисным центром, в случае, если ваша машина требует ремонта или если вы не можете решить проблему с помощью предоставленной информации :

- Отключите машину.
- Перекройте водопроводный кран.

НЕИСПРАВНОСТЬ	ВОЗМОЖНАЯ ПРИЧИНА	УСТРАНЕНИЕ НЕИСПРАВНОСТИ
Машинка не включается	Не включена в розетку	Включите в розетку
	Сгорел предохранитель	Замените предохранитель
	Нет электричества	Проверьте электросеть
	Не нажата кнопка Старт/Пауза	Нажмите кнопку Старт/Пауза
	Регулятор программ в положении "Стоп"	Поверните регулятор к выбранной программе
	Дверца не полностью закрыта	Закройте дверцу
Машина не набирает воду	Перекрыт кран	Откройте кран
	Перекручен шланг подачи воды	Распрямите шланг подачи воды
	Засорен фильтр подачи воды	Очистите фильтры подачи воды
	Засорен фильтр впускного клапана	Очистите фильтр впускного клапана
	Дверца не полностью закрыта	Закройте дверцу

(*) См главу о поддержании и очистке вашей машины.

ГЛАВА-9: УСТРАНЕНИЕ НЕПОЛАДОК

НЕИСПРАВНОСТЬ	ВОЗМОЖНАЯ ПРИЧИНА	УСТРАНЕНИЕ НЕИСПРАВНОСТИ
Машинка не сливает воду	Сливной шланг засорен или перекручен	Проверьте сливной шланг и или почистите или раскрутите
	Фильтр сливного насоса засорен	Очистите фильтр сливного насоса
	Вещи в машине разложены неравномерно	Распределите вещи в машине равномерно
Машинка вибрирует	Ножки машинки не отрегулированы	Отрегулируйте ножки
	Транспортировочные болты не выкручены	Выкрутите транспортировочные болты
	Небольшое количество белья	Это не блокирует работу
	Машина перегружена стиркой или белье разложено неравномерно	Не загружайте больше белья, чем рекомендуется и распределяйте его равномерно
	Машинка стоит на не ровном полу.	Установите машинку на ровный, твердый пол.

(*) См. главу об уходе и очистке вашей машинки.

(**) См главу об установке вашей машины.

ГЛАВА-9: УСТРАНЕНИЕ НЕПОЛАДКОВ

НЕИСПРАВНОСТЬ	ВОЗМОЖНАЯ ПРИЧИНА	УСТРАНЕНИЕ НЕИСПРАВНОСТИ
В отсеке моющих средств образуется слишком много пены	Использовано слишком много моющего средства	Нажмите на кнопку Старт/Пауза. Для устранения пенообразования, смешайте ложку смягчителя с половиной литра воды и вылейте смесь в отсек для моющих средств. Через 5-10 минут, нажмите на кнопку Старт/Пауза снова. В последующие циклы стирки, выбирайте соответствующее количество моющего средства.
	Моющее средство, не предназначенное для стиральных машин	Используйте только моющие средства предназначенные для стиральных машин
Неудовлетворительный результат стирки	Степень загрязнения ваших вещей не соответствует программе, которую Вы выбрали	Выберите программу, подходящую для степени загрязнения ваших вещей. (См таблицу программ)
	Недостаточное количество моющего средства	Отрегулируйте количество моющего средства, основываясь на количестве и степени загрязнения ваших вещей.
	Количество белья превышает максимальную загрузку	Загружайте такое количество белья, чтобы оно не превышало максимальную загрузку

ГЛАВА-9: УСТРАНЕНИЕ НЕПОЛАДОК

НЕИСПРАВНОСТЬ	ВОЗМОЖНАЯ ПРИЧИНА	УСТРАНЕНИЕ НЕИСПРАВНОСТИ
Неудовлетворительный результат стирки	Жесткая вода(загрязненная, известковая и т.д.)	Отрегулируйте количество моющего средства, основываясь на инструкции изготовителя моющего средства.
	Белье разложено в вашей машине неравномерно.	Разложите белье в вашей машине однородно.
Вода сливается сразу после набора.	Конец сливного шланга расположен слишком низко	Установите сливной шланг на нужную высоту. (**)
Нет воды в барабане во время стирки.	Это не поломка. Вода находится в невидимой части барабана.	-
На вещах есть остатки моющих средств.	Нерастворяющиеся частицы некоторых моющих средств могут оставаться на вещах как белые пятна.	Выполните дополнительное полоскание, установив машину на программу "Полоскание", или очистите пятна с помощью щетки после того, как вещи высохнут.
Серые пятна появляются на вещах.	Причиной таких пятен может быть масло, крем или мазь.	Примените максимальное количество моющего средства, которое указано в инструкции изготовителя моющего средства в следующей операции стирки.

(**) См главу об установке вашей машины.

ГЛАВА-9: УСТРАНЕНИЕ НЕПОЛАДОК

НЕИСПРАВНОСТЬ	ВОЗМОЖНАЯ ПРИЧИНА	УСТРАНЕНИЕ НЕИСПРАВНОСТИ
Отжим не выполняется или выполняется поздно.	Это не ошибка. Система управления дисбалансом была активирована.	Система управления дисбалансом будет пытаться распределить белье равномерно. Отжим начнется после распределения белья. Равномерно распределите белье в следующий раз.

ГЛАВА-10: АВТОМАТИЧЕСКИЕ ПРЕДУПРЕЖДЕНИЯ О НЕПОЛАДКАХ И ЧТО НАДО ДЕЛАТЬ

Ваша машина оснащена системами, которые способны как принять необходимые меры предосторожности так и предупредить Вас в случае каких-либо неполадок с помощью непрерывного самоконтроля во время работы.

НЕИСПРАВНОСТЬ	ВОЗМОЖНАЯ ПРИЧИНА	УСТРАНЕНИЕ НЕИСПРАВНОСТИ
E01	Дверь вашей машины остается открытой.	Закройте дверцу машины. Если ваша машина все еще показывает эту неисправность - выключите машину, отключите ее от сети и немедленно свяжитесь с ближайшим авторизованным сервисом.
E02	Насос неисправен или фильтр насоса засорен или электрическое соединение насоса неисправно.	Возможно, перекрыт кран подачи воды. Откройте кран подачи воды. Если проблема все еще продолжается, ваша машина остановится через некоторое время автоматически. Отключите машину, закройте кран и обратитесь в ближайший авторизованный сервис.
E03	Давление воды или уровень воды в машине низкий.	Очистите фильтр насоса. Если проблема не устраняется, обратитесь в ближайший авторизованный сервисный центр. (*)
E04	В машине чрезмерное количество воды.	Ваша машина будет сливать воду сама. В соответствии с программой слива выключите машину и отсоедините ее от сети. Перекройте кран и обратитесь в ближайший авторизованный сервис.

(*) См главу об обслуживании и чистке Вашей машины.

ГЛАВА-11: ПРАКТИЧЕСКАЯ ИНФОРМАЦИЯ

Алкогольные напитки: Загрязненная зона должна сразу же быть обработана холодной водой, а затем протерта глицерином и водой и промыта уксусом смешанным с водой.

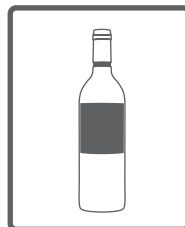

Чистка обуви: Пятно следует протереть моющим средством аккуратно, не повреждая ткань. Если пятно все еще остается, используйте состав, полученный путем добавления 1 части спирта (96 °) на 2 части воды, а затем промойте теплой водой.



Чай и кофе: Растяните ткань с пятном над емкостью, и лейте на загрязненную зону горячую воду, пока пятно не пропадет

В случае, если тип вашего белья позволяет использовать отбеливатель, обработайте пятно отбеливателем.

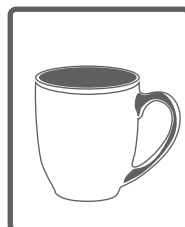

Шоколад и какао: После замачивания белья в холодной воде и обработки пятна с помощью мыла или моющего средства, стирайте белье на максимально разрешенной для этого типа ткани температуре. В случае если следы пятна все еще остались, протрите перекисью водорода (3%).

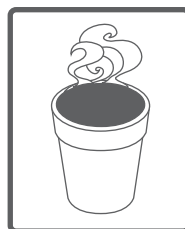

ГЛАВА-11: ПРАКТИЧЕСКАЯ ИНФОРМАЦИЯ

Томатная паста: После удаления засохших частиц томата, не повреждая белье, замочите его в воде на 30 минут, а затем протрите и стирайте его с моющим средством.

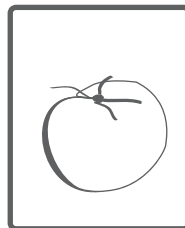

Бульон или яйцо: Удалите засохшие частицы загрязнений на белье, а затем протрите его губкой или мягкой тканью смоченной в холодной воде. Протрите с моющим средством, стирайте с добавлением разбавленного отбеливателя.

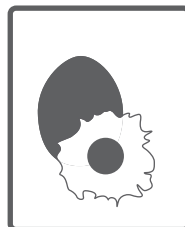

Жировые и масляные пятна: Удалите частицы загрязнений. Протрите пятно с моющим средством и стирайте теплой водой с мылом.



Горчица: Нанесите глицерин на область пятна. Протрите с моющим средством и промойте. Если пятно не удаляется, протрите спиртом. (Для синтетических и цветных тканей следует использовать смесь 1 часть спирта и 2 части воды)

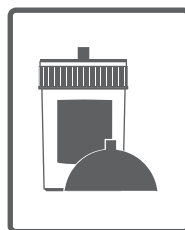

ГЛАВА-11: ПРАКТИЧЕСКАЯ ИНФОРМАЦИЯ

Фрукты: растяните загрязненный участок вашего белья над сосудом, и лейте на пятно холодную воду. Не используйте горячую воду. Протрите холодной водой и нанесите глицерин. Оставьте на 1-2 часа, протрите несколькими каплями уксуса и промойте пятно.

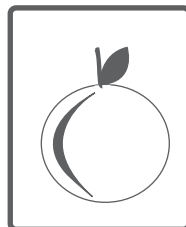

Пятно от травы: Протрите окрасившиеся участки с моющим средством. Если тип ткани позволяет - обработайте отбеливателем. Обработайте шерстяные вещи с алкоголем. (Для цветных тканей используйте смесь: 1 часть чистого спирта и 2 части воды)



Масляная краска: Пятна должны быть удалены растворителем, пока они не высохли. Затем следует обработать загрязненный участок моющим средством и постирать.

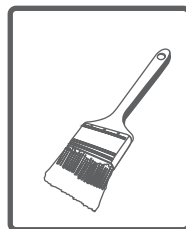

Пятно от воздействия огня: Если белье позволяет применить отбеливатель, вы можете добавить отбеливатель в воду для стирки. Для шерстяной ткани: смоченная перекисью водорода ткань помещается на пятно и сверху накладывается еще одна сухая ткань, затем пятно необходимо прогладить. Постирайте после тщательного промывания.



ГЛАВА-11: ПРАКТИЧЕСКАЯ ИНФОРМАЦИЯ

Пятно крови: Замочите белье в холодной воде в течение 30 минут. Если пятно не удаляется, то замочите белье в смеси воды и аммиака (3 ложки аммиака на 4 л воды) в течение 30 минут.

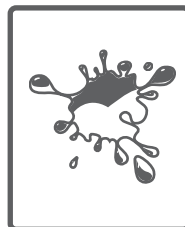

Крем, мороженое и молоко: Замочите белье в холодной воде и обработайте зону пятна с моющим средством. Если пятно не удаляется, примените отбеливатель, подходящей для вашего белья. (Не используйте отбеливатель для цветных тканей.)



Смазка: Пятна от смазки должны быть удалены как можно скорее. Пятно следует промыть водой с моющим средством, если пятно не удаляется, следует протереть перекисью водорода (3%).

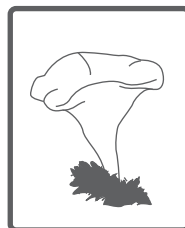

Чернила: Поместите область пятна под проточную воду, чтобы струя воды вымыла чернила. Затем протрите пятно водой с добавлением лимонного сока и моющим средством, и постирайте его через 5 минут.

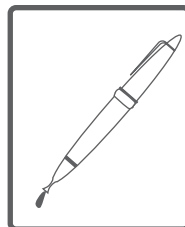

ОПИСАНИЕ ЭНЕРГЕТИЧЕСКОЙ ЭТИКЕТКИ И ЭНЕРГОСБЕРЕЖЕНИЯ



RU -77-

ОПИСАНИЕ ЭНЕРГЕТИЧЕСКОЙ ЭТИКЕТКИ И ЭНЕРГОСБЕРЕЖЕНИЯ

Потребление энергии и воды может варьироваться в зависимости от давления воды, жесткости воды, температуры воды, температуры окружающей среды, количества белья, выбора дополнительных функций, колебания напряжения. Можно снизить потребление энергии и воды, если использовать машину с загрузкой, предложенной производителем машины для каждой конкретной программы, стирайте несильно загрязненные вещи в режиме быстрой стирки, периодически проводите чистку и техническое обслуживание, используйте машину в периоды времени, рекомендованные поставщиком электроэнергии.

ТЕХНИЧЕСКИЕ ХАРАКТЕРИСТИКИ

МОДЕЛЬ	DWD-SV6021
Напряжение/ Частота	220 В~/ 50 Гц
Габариты (мм)	597 x 416 x 845 (Ш x Г x В)
Габариты в упаковке (мм)	641 x 467 x 881 (Ш x Г x В)
Загрузка белья (кг)	6
Скорость вращения при отжиме (об/мин)	1€00

В целях усовершенствования устройства технические характеристики и дизайн могут изменяться без предварительного уведомления.

Постановлением правительства РФ №720 утвержден перечень товаров длительного пользования, которые по истечению срока службы могут работать неправильно и стать угрозой для жизни, здоровья потребителя, а также причинить вред его имуществу. Срок службы товара исчисляется с даты продажи. Рекомендуем не использовать товар по истечению срока службы товара. Срок службы данного товара составляет 7 лет.



Утилизация электрического и электронного оборудования.

Данный символ на изделии, его комплектующих или упаковке означает, что данное изделие подлежит обязательной утилизации. Пожалуйста, сдайте отработавшее изделие в пункт приема электрического и электронного оборудования для переработки. В некоторых странах, в т.ч. странах ЕС, разработаны специальные схемы сбора единиц отработавшего электрического и электронного оборудования. Соблюдая правила утилизации этого оборудования, Вы внесете свой вклад в сохранение окружающей среды и здоровья человечества. Вторичная переработка материалов сохраняет природные ресурсы. Поэтому, пожалуйста, не выбрасывайте отработавшее оборудование вместе с бытовыми отходами. Более подробную информацию о вторичной переработке оборудования Вы можете получить в сервисе по переработке отходов или в торговой точке, где Вы приобрели данное изделие.

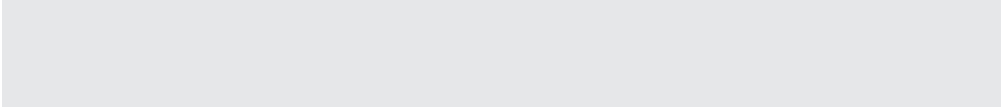

Изготовитель: VESTEL TRADE CO./ Вестел Трейд Ко
Адрес: Organize Sanayi Bolgesi 45030, Manisa – TURKEY/ Органайз Санайи Болгези
45030, Маниса - Турция

Завод-изготовитель: VESTEL BEYAZ ESYA SANAYI VE TICARET A.S. /ВЕСТЕЛ БЕЙЯЗ
ЭСИЯ САНАЙИ ВЕ ТИКАРЕТ АНОНИМ СИРКЕТИ

Адрес: Organize Sanayi Bolgesi 45030, Manisa-TÜRKİYE/Органайз Санайи Болгези 45030,
Маниса - Турция

Консультационный центр потребителя: АО «Донгбу Дэу Электроникс Рус».
Адрес: 117342, г. Москва, ул. Профсоюзная, 65, корп.1. Тел.: +7 495 741 4533.

Импортер: АО «Донгбу Дэу Электроникс Рус».
Адрес: 117342, г. Москва, ул. Профсоюзная, 65, корп.1. Тел.: +7 495 744 0397.

Сделано в Турции

McGrp.Ru



Сайт техники и электроники

Наш сайт McGrp.Ru при этом не является просто хранилищем [инструкций по эксплуатации](#), это живое сообщество людей. Они общаются на форуме, задают вопросы о способах и особенностях использования техники. На все вопросы очень быстро находят ответы от таких же посетителей сайта, экспертов или администраторов. Вопрос можно задать как на форуме, так и в специальной форме на странице, где описывается интересующая вас техника.