

INSTRUCTION MANUAL

РУКОВОДСТВО ПО ЭКСПЛУАТАЦИИ

ІНСТРУКЦІЯ З ЕКСПЛУАТАЦІЇ

ПАЙДАЛАНУ ЖӨНІНДЕГІ НҰСҚАУЛЫҚ

GB	KITCHEN SCALE.....	3
RUS	КУХОННЫЕ ВЕСЫ	4
UA	ВАГИ	5
KZ	САЛМАҚТАР	7
EST	KAALUD.....	8
LV	SVARI.....	9
LT	SVARSTYKLĖS.....	10
H	MÉRLEG.....	12
RO	CÂNȚAR DE BUCĂȚĂRIE	13
PL	WAGA KUCHENNA	14



www.scarlett.ru



UA.TR.010



GB DESCRIPTION

1. Body
2. Display
3. Control buttons
4. Batteries compartment
5. Batterys 3V CR2032

RUS УСТРОЙСТВО ИЗДЕЛИЯ

1. Корпус
2. Дисплей
3. Кнопки управления
4. Отсек для батареек
5. Батарейки 3V CR2032

UA опис

1. Корпус
2. Дисплей
3. Кнопки управління
4. Відсік для батарейок
5. Батарейки 3V CR2032

KZ СИПАТТАМА

1. Тұлға
2. Дисплей
3. Басқару элементтері
4. Батарейкаларға арналған бөлік
5. 3V CR2032 батарейкалары

EST KIRJELDUS

1. Korpus
2. Näita
3. Kontroll
4. Patareipesa
5. Patareid 3V CR2032

LV APRAKSTS

1. Korpus
2. Rodyti
3. Kontrolē
4. Bateriju nodalījums
5. Baterija 3V CR2032

LT APRAŠYMAS

1. Korpusas
2. Displejs
3. Kontrolė
4. Baterijų skyrius
5. Baterijos 3V CR2032

H LEÍRÁS

1. Készülékház
2. Prikaz
3. Ellenőrzések
4. Elemtároló részleg
5. 3V CR2032 típusú elemek

RO DESCRIEREA APARATULUI

1. Carcasă
2. Ecran
3. Controale
4. Compartiment baterii
5. Baterii 3V CR2032

PL BUDOWA WYROBU

1. Obudowa
2. Wyświetlacz
3. Przyciski sterowania
4. Przedział baterii
5. Baterie 3V CR2032

MAX 5 kg	0.5 / 0.7 kg		2*3V CR2032
---------------------	---------------------	--	--------------------

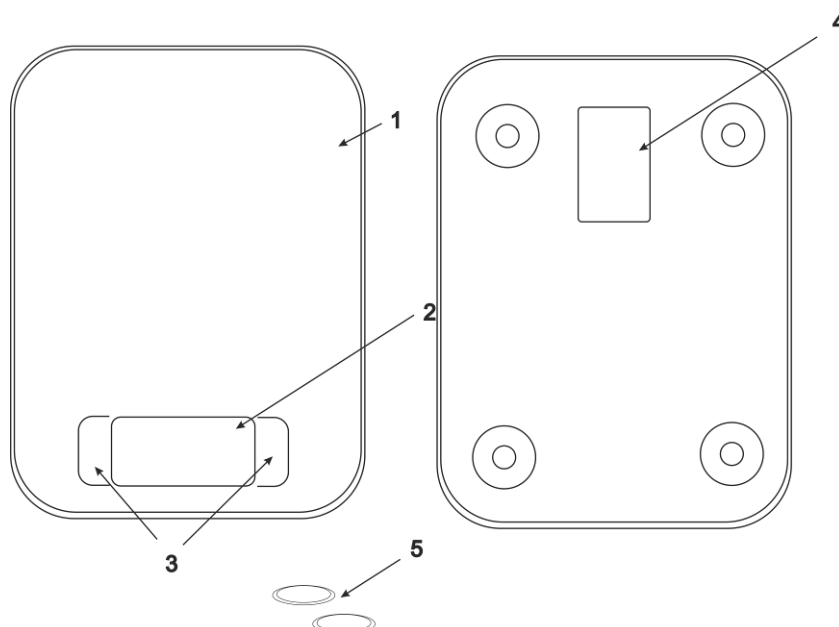

GB INSTRUCTION MANUAL

IMPORTANT SAFEGUARDS

- Please read all instruction manuals before use and save it for future references.
- For home use only. Do not use for industrial or commercial purposes.
- Oiling of inner mechanism is not needed.
- Do not shock the scale with sudden loading or striking.
- Do not overload the scale.
- Do not use outdoors or in damp area.
- Never try to repair this appliance by yourself. In case of failure, contact the nearest seller.
- If the product has been exposed to temperatures below 0°C for some time it should be kept at room temperature for at least 2 hours before turning it on.
- The manufacturer reserves the right to introduce minor changes into the product design without prior notice, unless such changes influence significantly the product safety, performance, and functions.
- Manufacturing date is indicated on the unit and/or on packing as well as in accompanying documents in the following format XX.XXXX where first two figures XX is the month of production, and following four figures XXXX is the year of production.

OPERATING INSTRUCTIONS

START TO USE

- Scale is intended for weighing products and ingredients for cooking.
- Open the battery compartment on the back side of the scale. Remove the safety film. The scale is ready for operation.
- Place the scale on a hard and flat surface instead of the soft carpets. If the scale is not stable, an incorrect weight will be displayed or "UnSt" will be shown in the LCD display.

WEIGHING



- Press the **TARE** button.
- Wait a few seconds until the display will show "0", , .
- The triangle symbol shows that the weight can be read and the goods to be weighed can be placed on the weighing area. The symbol shows that the scale is ready to perform weight measurements.
- Place the item to be weighed onto the glass surface of the scale. As soon as the scale has read the weight, the triangle symbol shows up in the LCD display. Read the weight in the LCD display.

«TARE» FUNCTION

- Switch on the scale using the ON/OFF button. The triangle symbol , symbol , and weight measurement unit (e.g. "g") are then shown in the LCD display.

- Put the container for the ingredients on the scale. The scale weighs the weight of the container. As soon as the weight has been recorded, the triangle symbol and the weight symbol appear in the
- LCD display. Touch the tare button to set the scale at "0". The triangle symbol , symbol and weight symbol appear in the LCD display. Now the ingredients can be weighed.
- Put an ingredient into the container. As soon as the scale has measured the weight, the triangle symbol and the weight symbol appear in the LCD display. Read the weight in the LCD display.
- Touch the tare button again to set the scale back to "0". Add the next ingredient to the container.
- Proceed in this manner until all ingredients have been put in the container.
- If the tare weight is more than 750 g and the tare button is touched, the tare symbol is displayed in the LCD display.

UNIT

- Default scale is set to the units grams (g). To change the pound: ounce (lb: oz), milliliters,



press the « » the right amount of time.

AUTOMATIC SWITCHING OFF

- If the display shows "0" or the same weight reading for 3 minutes, the scale will automatically turn off.

OVERLOAD INDICATOR

- When the scale is overloaded, the display shows "0-Ld".

BATTERY REPLACING

- Replace the battery when the display shows «EEE».

MAINTENANCE AND CARE

- Wipe the scale with a soft cloth and cleaner, and then dry it.
- Do not use any organic solvents, aggressive chemicals and abrasives.

STORAGE

- Complete all requirements of chapter MAINTENANCE AND CARE.
- Do not put anything on bathroom scale when not in use.
- Keep the scale in a dry cool place.

BATTERIES USAGE RULES

- Battery contains harmful substances for human body. Keep the wrapping materials out of reach of children (choking hazard). The person, who swallowed a battery, should immediately consult a doctor.
- Change the batteries regularly. Change all batteries at once using the elements of the same type.
- It is forbidden to recharge or restore batteries in other manner, disassemble them, or throw into fire or hot-wire.

- The battery must be inserted in the correct polarity.
- Discharged battery can be a reason of scale breakdown. Remove the batteries compartment in case of long out-of-action time.
- Do not throw the batteries into fire! Highly explosive!
- Do not short-circuit the power clamps.



The symbol on the unit, packing materials and/or documentations means used electrical and electronic units and battery's should not be tossed in the garbage with ordinary household garbage. These units should be passed to special receiving point.

For additional information about actual system of the garbage collection address to the local authority.

Valid utilization will help to save valuable resources and avoid negative work on the public health and environment which happens with incorrect using garbage.

RUS РУКОВОДСТВО ПО ЭКСПЛУАТАЦИИ МЕРЫ БЕЗОПАСНОСТИ

- Внимательно прочитайте данную инструкцию перед эксплуатацией прибора во избежание поломок при использовании. Неправильное обращение может привести к поломке изделия.
- Использовать только в бытовых целях. Прибор не предназначен для промышленного и торгового применения.
- Не смазывайте внутренний механизм весов.
- Не подвергайте весы ударным нагрузкам.
- Не перегружайте весы.
- Не использовать вне помещений или в условиях повышенной влажности.
- Не пытайтесь самостоятельно отремонтировать устройство. При возникновении неполадок обращайтесь к продавцу.
- Если изделие некоторое время находилось при температуре ниже 0°C, перед включением его следует выдержать в комнатных условиях не менее 2 часов.
- Производитель оставляет за собой право без дополнительного уведомления вносить незначительные изменения в конструкцию изделия, кардинально не влияющие на его безопасность, работоспособность и функциональность.
- Дата производства указана на изделии и/или на упаковке, а также в сопроводительной документации, в формате XX.XXXX, где первые две цифры «XX» – это месяц производства,





следующие четыре цифры «XXXX» – это год производства.

НАЧАЛО РАБОТЫ



- Весы предназначены для взвешивания продуктов и ингредиентов при приготовлении блюд.
- Откройте отсек для батареек на задней стороне весов. Удалите защитную пленку.
- Установите весы на твердую, горизонтальную поверхность. Не размещайте весы на мягких коврах. Если весы будут стоять неровно, на дисплее появится надпись "UnSt" или "-".

ВЗВЕШИВАНИЕ





- Нажмите кнопку **TARE**.
- Подождите несколько секунд, на дисплее загорится «0 g», и появятся символы , .
- Значок  означает, что весы стабилизировались и готовы к работе.
- Значок  означает, что весы зафиксировали вес.
- Положите продукт на весы, когда будут гореть оба эти значка.
- Во время взвешивания значки исчезнут, как только значок  снова появится на дисплее, отобразится вес продукта.

ФУНКЦИЯ «TARE»

- Поставьте посуду на весы, на дисплее появится ее вес, и будет гореть символ .
- Нажмите кнопку  «TARE», вес посуды обнулится, на дисплее появится значение «0».
- Поместите в посуду первый продукт. После того, как на дисплее появится значок , отобразится вес продукта без веса посуды.



- Снова нажмите кнопку «TARE», вес посуды с первым ингредиентом обнулится, и на дисплее появится значение «0».
- Добавьте следующий продукт по рецепту. На дисплее появится вес следующего продукта без веса посуды и первого продукта тогда, когда на дисплее появится значок .
- Повторяйте действия необходимое количество раз.

-  - данный символ появляется, если вес емкости превышает 750 г.

ЕДИНИЦЫ ИЗМЕРЕНИЯ

- По умолчанию весы настроены на единицы измерения граммы (g). Чтобы изменить на фунты: унции (lb:oz), миллилитры (ml),



нажмите кнопку «» нужное количество раз.

АВТОМАТИЧЕСКОЕ ОТКЛЮЧЕНИЕ

- Если весы не используются в течение 3 минут, они автоматически выключаются.

ПЕРЕГРУЗКА

- При перегрузке весов на дисплее появляется надпись «EEE».

ЗАМЕНА БАТАРЕЕК

- Если на дисплее появилось изображение: «Lo», следует заменить батарейки.

ОЧИСТКА И УХОД

- Протрите весы мягкой тканью с моющим средством и просушите.
- Не применяйте органические растворители, агрессивные химические вещества и абразивные средства.

ХРАНЕНИЕ

- Выполните требования раздела ОЧИСТКА И УХОД.
- Следите за тем, чтобы во время хранения на весах не было никаких предметов.
- Храните весы в сухом прохладном месте.

ОБРАЩЕНИЕ С БАТАРЕЙКАМИ

- Батарейки содержат вредные для организма вещества. Проследите, чтобы маленькие дети не имели доступа к батарейкам. Если кто-либо проглотит батарейку, следует немедленно обратиться к врачу.
- Регулярно заменяйте батарейки. Используйте при этом элементы одного типа.
- Батарейки следует вставлять с соблюдением полярности.
- Батарейки нельзя перезаряжать или реактивировать с помощью различных средств, не разбирайте их, не бросайте в огонь и не замыкайте накоротко.
- При длительном перерыве в использовании прибора выньте батарейки из прибора.
- Не бросайте элементы питания в огонь. Опасность взрыва!
- Не допускается замыкание зажимов питания.



Данный символ на изделии, упаковке и/или сопроводительной документации означает, что использованные электрические и электронные изделия и батарейки не должны выбрасываться вместе с обычными бытовыми отходами. Их следует сдавать в специализированные пункты приема.

Для получения дополнительной информации о существующих системах сбора отходов обратитесь к местным органам власти.

Правильная утилизация поможет сберечь ценные ресурсы и предотвратить

возможное негативное влияние на здоровье людей и состояние окружающей среды, которое может возникнуть в результате неправильного обращения с отходами.

UA ІНСТРУКЦІЯ З ЕКСПЛУАТАЦІЇ

- Шановний покупець! Ми вдячні Вам за придбання продукції торговельної марки SCARLETT та довіру до нашої компанії. SCARLETT гарантує високу якість та надійну роботу своєї продукції за умови дотримання технічних вимог, вказаних в посібнику з експлуатації.
- Термін служби виробу торгової марки SCARLETT у разі експлуатації продукції в межах побутових потреб та дотримання правил користування, наведених в посібнику з експлуатації, складає 2 (два) роки з дня передачі виробу користувачеві. Виробник звертає увагу користувачів, що у разі дотримання цих умов, термін служби виробу може значно перевищити вказаний виробником строк.

МІРИ БЕЗПЕКИ

- Уважно прочитайте Інструкцію перед експлуатацією, щоб запобігти поломки під час користування. Невірне використання приладу може призвести до його поломки.
- Використовувати тільки у побутових цілях. Прилад не призначений для виробничого та торговельного використання.
- Не змащуйте внутрішнього механізму ваг.
- Не завдавайте вагам ударних навантажень.
- Не перевантажуйте ваги.
- Не використовувати поза приміщеннями чи в умовах підвищеної вологості.
- Не намагайтесь самостійно ремонтувати пристрій. У разі виникнення збоїв звертайтеся до найближчого продавця.
- Якщо виріб деякий час знаходився при температурі нижче 0°C, перед увімкненням його слід витримати у кімнаті не менше 2 годин.
- Виробник залишає за собою право без додаткового повідомлення вносити незначні зміни до конструкції виробу, що кардинально не впливають на його безпеку, працездатність та функціональність.
- Дата виробництва вказана на виробі та/або на пакуванні, а також у супроводжуючій документації у форматі XX.XXXX, де перші дві цифри «XX» – це місяць виробництва, наступні чотири цифри «XXXX» – це рік виробництва.
- Обладнання відповідає вимогам Технічного регламенту обмеження використання деяких небезпечних речовин в електричному та електронному обладнанні.

ЕКСПЛУАТАЦІЯ

ПОЧАТОК РОБОТИ

- Ваги призначені для зважування продуктів та інгредієнтів у разі приготування страв.

- Відчиніть відсік для батарейок на задньому боці вагів. Видаліть захисну плівку.
- Встановіть ваги на тверду, горизонтальну поверхню. Не розташовуйте ваги на м'яких килимах. Якщо ваги будуть стояти нерівно, на дисплеї з'явиться напис "UnSt" або "-".

ЗВАЖУВАННЯ



- Натисніть кнопку **TARE**.
- Зачекайте декілька секунд, на дисплеї засвітиться «0 g» й з'являться символи , .
- Позначка означає, що ваги стабілізовані й вони готові до роботи.
- Позначка означає, що ваги зафіксували вагу.
- Покладіть продукт на ваги, коли будуть світитися обидві ці позначки.
- Під час зважування позначки щезнуть, як тільки позначка знову з'явиться на дисплеї, відобразиться вага продукту.

ФУНКЦІЯ «TARE»

- Покладіть посуд на ваги, на дисплеї з'явиться його вага й буде світитися символ .



- Натисніть кнопку «**TARE**», вага посуду обнулиться, на дисплеї з'явиться значення «0».
- Покладіть в посуд перший продукт. Після того, як на дисплеї з'явиться позначка , відобразиться вага продукту без ваги посуду.



- Знову натисніть кнопку «**TARE**», вага посуду з першим інгредієнтом обнулиться й на дисплеї з'явиться значення «0».
- Додайте наступний продукт за рецептом. На дисплеї з'явиться вага наступного продукту без ваги посуду й першого продукту тоді, коли на дисплеї з'явиться позначка .
- Повторюйте дії необхідну кількість разів.
- - цей символ з'являється, коли вага ємності перевищує 750 г.

ОДИНИЦІ ВИМІРУ

- За умовчанням ваги налаштовані на одиниці виміру грами (g). Щоб змінити на фунти: унції (lb:oz), мілілітри (ml), натисніть



кнопку «» потрібну кількість разів.

АВТОМАТИЧНЕ ВИМИКАННЯ

- Якщо дисплей показує 0 або інше постійне значення протягом 3 хвилини, ваги автоматично вимикаються.

ПЕРЕВАНТАЖЕННЯ

- При перевантаженні ваг на дисплеї з'являється напис «EEE».

ЗАМІНА БАТАРЕЙКИ

- Якщо на дисплеї з'явився напис «Lo», слід замінити батарейку.

ОЧИЩЕННЯ ТА ДОГЛЯД

- Протріть ваги м'якою тканиною з миючим засобом і просушіть.
- Не вживайте органічних розчинників, агресивних хімічних речовин та абразивних засобів.

ЗБЕРЕЖЕННЯ

- Виконайте усі вимоги розділу **ОЧИЩЕННЯ ТА ДОГЛЯД**.
- Стежте за тим, щоб під час збереження на вагах не було ніяких предметів.
- Зберігайте ваги у сухому прохолодному місці.

ПОВОДЖЕННЯ З БАТАРЕЙКОЮ

- Батарейка містить шкідливі для організму речовини. Прослідкуйте, щоб маленькі діти не мали доступу до елементів живлення. Якщо хтось проковтне елемент живлення, слід негайно звернутись до лікаря.
- Регулярно здійснюйте заміну батарейки. Використовуйте при цьому елементи одного типу.
- Батарейку не можна перезаряджати чи реактивувати за допомогою різних засобів, не розбирайте їх, не кидайте у вогонь та не допускайте виникнення короткого замикання.
- Розряджена батарейка може стати причиною несправності приладу. У разі довготривалої перерви у використанні приладу вийміть батарейку з приладу.
- Не кидайте елементи живлення у вогонь. **Небезпека вибуху!**
- Не допускається замикання затискачів живлення.



Цей символ на виробі, упаковці та/або в супровідній документації означає, що електричні та електронні вироби, а також батарейки, що були використані, не повинні викидатися разом із звичайними побутовими відходами. Їх потрібно здавати до спеціалізованих пунктів прийому.

Для отримання додаткової інформації щодо існуючих систем збору відходів зверніться до місцевих органів влади.

Належна утилізація допоможе зберегти цінні ресурси та запобігти можливому негативному впливу на здоров'я людей і стан навколишнього середовища, який може виникнути в результаті неправильного поводження з відходами.

PAЙДАЛАНУ ЖӨНІНДЕГІ НҰСҚАУЛЫҚ

- Құрметті сатып алушы! SCARLETT сауда таңбасының өнімін сатып алғаныңыз үшін және біздің компанияға сенім артқаныңыз үшін Сізге алғыс айтамыз. Іске пайдалану нұсқаулығында суреттелген техникалық талаптар орындалған жағдайда, SCARLETT компаниясы өзінің өнімдерінің жоғары сапасы мен сенімді жұмысына кепілдік береді.
- SCARLETT сауда таңбасының бұйымын тұрмыстық мұқтаждар шеңберінде пайдаланған және іске пайдалану нұсқаулығында келтірілген пайдалану ережелерін ұстанған кезде, бұйымның қызмет мерзімі бұйым тұтынушыға табыс етілген күннен бастап 2 (екі) жылды құрайды. Аталған шарттар орындалған жағдайда, бұйымның қызмет мерзімі өндіруші көрсеткен мерзімнен айтарлықтай асуы мүмкін екеніне өндіруші тұтынушылардың назарын аударады.

ҚАУІПСІЗДІК ШАРАЛАРЫ

- Пайдалану кезінде бұзылмауы үшін құралды қолданудың алдында осы нұсқауды ықыласпен оқып шығыңыз. Дұрыс қолданбау бұйымның бұзылуына соқтырады.
- Тек қана тұрмыстық мақсаттарда қолданылсады. Құрал өнеркәсіптік және саудалық қолдануға арналмаған.
- Таразының ішкі механизмін майламаңыз.
- Таразыны соққылы жүктемеге ұшыратпаңыз.
- Таразыны асыра тиемеңіз.
- Құрылғыны өз бетіңізбен жөндеуге әрекет жасамаңыз. Істен сатушыға хабарласыңыз.
- Жайдан тыс не жоғары дымқылды жағдайда қолданылмайды.
- Егер бұйым біршама уақыт 0°C-тан төмен температурада тұрса, іске қосар алдында оны кем дегенде 2 сағат бөлме температурасында ұстау керек.
- Өндіруші бұйымның қауіпсіздігіне, жұмыс өнімділігі мен жұмыс мүмкіндіктеріне түбегейлі әсер етпейтін болмашы өзгерістерді оның құрылмасына қосымша ескертпестен енгізу құқығын өзінде қалдырады.
- Жасап шығарылған күні бұйымда және (немесе) қаптамада, сондай-ақ ілеспе құжаттамада, XX.XXXX пішімінде көрсетілген, мұндағы алғашқы екі сан «XX» – жасап шығарылған айы, келесі төрт сан «XXXX» – жасап шығарылған жылы.

ӨЛШЕУ

ЖҰМЫСТЫҢ БАСТАЛУЫ

- Таразы тағамдарды дайындау кезінде өнімдердің және ингредиенттердің салмағын өлшеу үшін арналған.

- Таразының артқы жағындағы батареяларға арналған бөлікті ашыңыз. Қорғайтын қабықшаны алып тастаңыз.
- Таразыны қатты, көлденең бетке орнатыңыз. Таразыны жұмсақ кілемдерде орналастырмаңыз. Егер таразы тұзу тұратын болса, дисплейде “UnSt” немесе “-” жазуы шығады.

САЛМАҚТЫ ӨЛШЕУ



- **TARE** кнопкасына басыңыз.
- Бірнеше секунд күтіңіз, дисплейде «0 g» жанады, және , символдар шығады.
- белгісі таразы тұрақтандырылған және жұмысқа дайын екенін білдіреді.
- белгісі таразы салмақты белгілегенін білдіреді.
- Осы екі белгі жанған кезде таразыға өнімді қойыңыз.
- Салмақты өлшеу кезінде белгілер сөнеді, белгісі қайтадан жанған кезде дисплейде өнімнің салмағы көрсетіледі.

«TARE» ФУНКЦИЯСЫ

- Ыдысты таразыға қойыңыз, дисплейде белгісі шыққаннан кейін өнімнің салмағы ыдыстың салмағынсыз көрсетіледі.



- «**TARE**» кнопкасын басыңыз, ыдыстың салмағы нөлденеді дисплейде «0» мәні шығады.
- Ыдысқа бірінші өнімді салыңыз. Дисплейде белгісі шыққаннан кейін өнімнің салмағы ыдыстың салмағынсыз көрсетіледі.



- «**TARE**» кнопкасын қайтадан басыңыз, бірінші ингредиентпен ыдыстың салмағы нөлденеді, және дисплейде «0» мәні шығады.
- Рецепт бойынша келесі өнімді қосыңыз. Дисплейде белгісі шыққан кезде дисплейде келесі өнімнің салмағы ыдыстың және бірінші өнімнің салмағынсыз шығады.
- Іс-қимылды қаншама керек соншама қайталап жасаңыз.

- - осы символ ыдыстың салмағы 750 г. асқан кезде шығады.

ӨЛШЕМ БІРЛІКТЕРІ

- Таразы (g) грамм өлшем бірліктеріне ездiгiнен бапталған. Фунттарға: (lb:oz) унцияларға, (ml) миллилитрлерге өзгерту



үшін, «» кнопкасына қажетті рет басыңыз.

АВТОМАТТЫ СӨНДІРУ

- Егер дисплей 2 минут аралығында 0 немесе басқа тұрақты белгіні көрсетіп тұрса, онда таразы автоматты түрде өшеді.

АРТЫҚ САЛМАҚ

- Таразыға артық салмақ тиегенде дисплейде "EEE" жазуы көрінеді.

БАТАРЕЙКАНЫ АУЫСТЫРУ

- Егер дисплейде «Lo» жазуы көрінсе, батарейканы ауыстыруды қажет етеді.

ТАЗАЛАУ ЖӘНЕ КҮТІМ

- Таразыны жуғыш құралмен жұмсақ матамен сүртіңіз және кептіріңіз.
- Органикалық еріткіштер, агрессиялық химиялық заттар және қайрақты құралдарды қолданбаңыз.

САҚТАУ

- ТАЗАЛАУ және КҮТУ бөлімінің талаптарын орындаңыз.
- Сақтау уақытына таразыда ешқандай заттардың болмағанын қадағалаңыз.
- Таразыны құрғақ салқын орында сақтаңыз.

БАТАРЕЯНЫ ҚОЛДАНУ

- Батареяның құрамында ағзаға зиянды заттектер бар. Кішкентай балалардың қорек элементтеріне жете алмауын қадағалаңыз. Егер әлдекім қорек элементін жұтып қойса, дереу дәрігерге көріну керек.
- Батареяны жүйелі түрде ауыстырып тұрыңыз. Бұл орайда бір тұрпатты элементтерді пайдаланыңыз.
- Қорек элементерін қайтадан зарядтауға немесе түрлі құралдардың көмегімен қайта белсендіруге болмайды, оларды бөлшектемеңіз, отқа тастамаңыз және қысқа тұйықтамаңыз.
- Қуаты таусылған батарея аспаптың бұзылуына себеп болуы мүмкін. Аспапты пайдалануда ұзақ уақыт үзіліс болған кезде, батареяны аспаптан шығарып қойыңыз.
- Қорек элементтерін отқа тастамаңыз. Жарылыс қатері бар!
- Қорек қапсырмаларын қысқа тұйықтауға жол берілмейді.



Өнімдегі, қораптағы және/немесе қосымша құжаттағы осындай белгі қолданылған электрлік және электрондық бұйымдар мен батарейкалар кәдімгі тұрмыстық қалдықтармен бірге шығарылмауы керек дегенді білдіреді. Оларды арнайы қабылдау бөлімшелеріне өткізу қажет.

Қалдықтарды жинау жүйелері туралы қосымша мәліметтер алу үшін жергілікті басқару органдарына хабарласыңыз.

Қалдықтарды дұрыс кәдеге жарату бағалы ресурстарды сақтауға және қалдықтарды дұрыс шығармау салдарынан адамның денсаулығына және қоршаған ортаға келетін теріс әсерлердің алдын алуға көмектеседі.

EST KASUTAMISJUHEND OHUTUSNÕUANDED

- Enne seadme kasutuselevõttu tutvuge tähelepanelikult käesoleva juhendiga. Nii väldite võimalikke vigu ja ohte seadme kasutamisel. Väär kasutus võib põhjustada seadme riket.
- Antud seade on mõeldud ainult koduseks kasutamiseks, mitte tööstuslikuks kasutamiseks.
- Ärge määrige millegagi kaalude sisemist mehhanismi.
- Ärge andke kaalule järske lööke.
- Ärge koormake kaalusid üle.
- Ärge püüdke seadet iseseisvalt remontida. Probleemide ilmnemisel võtke ühendust oma kohaliku edasimüüjaga.
- Kui toode on olnud mõnda aega õhutemperatuuril alla 0°C, tuleb hoida seda enne sisselülitamist vähemalt 2 tundi toatemperatuuril.
- Tootja jätab endale õiguse teha ilma täiendava teatamiseta toote konstruktsiooni ebaolulisi muudatusi, mis ei mõjuta selle ohutust, töövõimet ega funktsioneerimist.
- Tootmisaeg on näidatud tootel ja/või pakendil, samuti saatedokumentidel, formaadis XX.XXXX, kus esimesed kaks numbrit XX tähendavad tootmiskuud, järgmised neli numbrit XXXX aga tootmisaastat.

KAALUMINE

TÖÖ ALUSTAMINE

- Kaal on ette nähtud toiduainete ja koostisosade kaalumiseks toiduvalmistamiseks.
- Avage kaalu tagaküljel patareipesa. Eemaldage kaitsekile.
- Pange kaal tugevale horisontaalsele pinnale. Ärge asetage kaalu pehmetele vaipadele. Kui kaal ei seisa õigesti, ilmub näidikule tähis „UnSF“või,-“.

KAALUMINE



- Vajutage nupule **TARE**.
- Oodake mõni sekund, näidikul süttib „0 g“ ja ilmuvad sümbolid , .
- Märk tähendab, et kaal on stabiliseerunud ja kasutusvalmis.
- Значок означает, что весы зафиксировали вес.
- Pange toiduaine kaalule, kui põlevad need mõlemad märgid.
- Kaalumise ajal märgid kaevad, ja kui märk uuesti näidikule ilmub näidatakse toiduaine kaalu.



FUNKTSIOON „TARE“ („TAARA“)

- Pange nõu kaalule, näidikule ilmub selle kaal ja põleb sümbol .



- Vajutage nupule «TARE», nõu kaal nullitakse ja näidikule ilmub tähistus „0“.
- Pange nõusse esimene toiduaine. Pärast seda kui näidikule ilmub märk , näidatakse toiduaine kaalu ilma nõu kaaluta.



- Vajutage uuesti nupule «TARE», nõu kaal ilma esimese toiduaineta nullitakse ja näidikule ilmub tähistus „0“.
- Lisage retsepti järgi järgmine toiduaine. Näidikule ilmub järgmise toiduaine kaal ilma nõu ja esimese toiduaine kaaluta, kui ilmub märk .
- Korrake toiminguid vajalik arv kordi.
-  - see sümbol ilmub, kui kaal nõus ületab 750 g.

MÕÖTÜHIKUD

- Vaikimisi on kaalu mõõtühikuteks seadistatud grammid (g). Et muuta need naelteks, untsideks (lb:oz) või milliliitriteks (ml), vajutage



nupule,  "vajalik arv kordi.

AUTOMAATNE VÄLJALÜLITUS

- Kui 3 minutit kestel displei näitab 0 või muud näitu, siis kaalud lülituvad automaatselt välja.

ÜLEKOORMUS

- Kaalude ülekoormuse puhul ilmub displeile tekst «EEE».

PATAREI VAHETAMINE

- Kui displeile on ilmunud tekst «Lo», tuleb patarei ära vahetada.

PUHASTUS JA HOOLDUS

- Pühkige kaalud puhastusvahendis niisutatud lapiga ja kuivatage.
- Ärge kasutage orgaanilisi lahusteid ja abrasiivseid puhastusvahendeid.

HOIDMINE

- Täitke nõudmised PUHASTUS JA HOOLDUS.
- Ärge pange kaalule hoiu ajal mingeid esemeid.
- Hoidke kaal kuivas jahedas kohas.

PATAREI KÄITLEMINE

- Patarei sisaldab organismile kahjulikke aineid. Jälgige, et väikestel lastel ei oleks kütteelementidele juurdepääsu. Kui keegi kütteelemendi alla neelab, tuleb viivitamatult pöörduda arsti poole.
- Vahetage patareisid regulaarselt. Kasutage sealjuures üht tüüpi patareisid.
- Patareid ei saa uuesti laadida ega eri moodustega aktiveerida. Ärge võtke neid lahti, ärge visake tulle ega lühistage.
- Tühjenenud patarei võib põhjustada seadme rikke. Kui te seadet pikka aega ei kasuta, võtke patareid välja.
- Ärge visake toiteelemente tulle. Plahvatusoht!
- Vältige toiteklemmide lühistamist.



Antud sümbol tootel, pakendil ja/või saatedokumentatsioonil tähendab, et

kasutatud elektrilisi ja elektroonilisi tooteid ja patareisid ei tohi ära visata koos tavaliste olmejäätmetega. Need tuleb anda ära spetsialiseeritud vastuvõtupunktidest. Täiendava informatsiooni saamiseks olemasolevatest jäätmete kogumise süsteemidest pöörduge kohalike võimuorganite poole.

Õige utiliseerimine aitab hoida kokku hinnalisi ressursse ning ennetada võimalikku negatiivset mõju inimeste tervisele ja ümbritseva keskkonna olukorrale, mis võib tekkida jäätmete ebaõige käitlemise tulemusel.

LV LIETOŠANAS INSTRUKCIJA DROŠĪBAS NOTEIKUMI



- Uzmanīgi izlasiet doto instrukciju pirms ierīces ekspluatācijas, lai izvairītos no bojājumu rašanās lietošanas laikā. Nepareiza ierīces lietošana var radīt tās bojājumus.
- Izmantot tikai sadzīves vajadzībām, atbilstoši Lietošanas instrukcijai. Ierīce nav paredzēta rūpnieciskai un tirdznieciskai izmantošanai.
- Neļļojiet iekšējos svaru mehānismus.
- Ne pakļaujiet svarus triecienslodzei.
- Nepārslogojiet svarus.
- Nemēģiniet patstāvīgi labot ierīci. Bojājumu atklāšanās gadījumā vērsieties tuvākajā pārdevēju.
- Nemēģiniet patstāvīgi labot ierīci. Bojājumu atklāšanās gadījumā vērsieties tuvākajā pārdevēju.
- Ja izstrādājums kādu laiku ir atradies temperatūrā zem 0°C, pirms ieslēgšanas tas ir jāpatur istabas apstākļos ne mazāk kā 2 stundas.
- Ražotājs patur sev tiesības bez papildu brīdinājuma ieviest izstrādājuma konstrukcijā nelielas izmaiņas, kas būtiski neietekmē tā drošību, darbību un funkcionalitāti.
- Izgatavošanas datums ir norādīts uz izstrādājuma un/vai iepakojuma, kā arī pavaddokumentos, formātā XX.XXXX, kur pirmie divi cipari XX ir izgatavošanas mēnesis, nākamie četri XXXX – izgatavošanas gads.



DARBA SĀKUMS

- Svāri ir paredzēti produktu un sastāvdaļu svēršanai, gatavojot ēdienus.
- Atveriet bateriju nodalījumu, kas atrodas svaru aizmugurē. Noņemiet aizsargplēvi.
- Novietojiet svarus uz cietas horizontālas virsmas. Nenovietojiet svarus uz mīkstiem paklājiem. Ja svāri būs novietoti nelīdzņeni, displejā parādīsies uzraksts "UNST" vai "-".





SVĒRŠANA



- Nospiediet pogu TARE.
- Uzgaidiet dažas sekundes, displejā iedegsies "0 g" un parādīsies simboli , .
- Simbols  nozīmē, ka svāri ir nostabilizējušies un gatavi darbam.

- Simbols  nozīmē, ka svāri ir piefiksējuši svaru.
- Novietojiet produktu uz svāriem, kad būs redzami abi šie simboli.
- Svēršanas laikā simboli pazudīs, un līdzko simbols  atkal parādīsies displejā, tiks parādīts produkta svārs.

FUNKCIJA "TARE"

- Novietojiet trauku uz svāriem, displejā parādīsies tā svārs un degs simbols .
- Nospiediet pogu TARE, trauka svārs tiks nullēts, un displejā parādīsies "0".
- Ievietojiet traukā pirmo produktu. Pēc tam, kad displejā parādīsies simbols , parādīsies produkta svārs bez trauka svāra.
- Vēlreiz nospiediet pogu TARE, trauka ar pirmo sastāvdaļu svārs tiks nullēts, un displejā parādīsies "0".
- Pievienojiet nākamo produktu saskaņā ar recepti. Displejā parādīsies nākamā produkta svārs bez trauka un pirmā produkta svāra pēc tam, kad displejā parādīsies simbols .
- Atkārtojiet darbību tik reizes, cik nepieciešams.
-  - šis simbols parādās, ja trauka svārs pārsniedz 750 g.

MĒRVIENTĪBAS

- Svāriem noklusējumā iestatītā mērvienība ir grāmi (g). Lai mainītu to pret mārciņām : uncēm (lb:oz) vai mililitriem (ml), nospiediet pogu  tik reizes, cik nepieciešams.

AUTOMĀTISKĀ ATSLĒGŠANĀS

- Ja displejs rāda 0 vai citu pastāvīgu vērtību 3 minūtes laikā, svāri automātiski izslēdzas.

PĀRSLODZE

- Svaru pārslodzes gadījumā uz displeja parādīsies «EEE».

BĀTERIJAS MAIŅA

- Ja uz displeja parādīsies ziņojums «Lo», jānomaina baterija.

TĪRĪŠANA UN APKOPE

- Noslaukiet svārus ar mīkstu drānu un tīršanas līdzekli un nožāvējiet.
- Neizmantojiet organiskus šķīdinātājus, agresīvas ķīmiskas vielas un abrazīvus līdzekļus.

GLABĀŠANA

- Izpildiet sadaļas TĪRĪŠANA UN APKOPE norādījumus.
- Sekojiet līdzi, lai glabāšanas laikā uz svāriem nebūtu nekādu priekšmetu.
- Glabājiet svārus sausā, vēsā vietā.

RĪKOŠANĀS AR BĀTERIJU

- Baterija satur organismam kaitīgas vielas. Sekojiet, lai mazi bērni nevarētu piekļūt barošanas elementiem. Barošanas elementa norīšanas gadījumā steidzami jāgriežas pie ārsta.
- Veiciet regulāru baterijas nomaiņu. Izmantojiet viena tipa elementus.
- Bateriju nedrīkst no jauna uzlādēt vai reaktivēt ar dažādu līdzekļu palīdzību. Neizjauciet baterijas, nemetiet tās ugunī un neveidojiet kontaktu īssavienojumu.
- Izlādēta baterija var kļūt par ierīces darbības traucējuma iemeslu. Ja ierīce ilgu laiku netiek izmantota, izņemiet bateriju no ierīces.
- Nemietiet barošanas elementus ugunī. Sprādzienbīstami!
- Nav pieļaujama kontaktpaiļu saslēgšana.



Šis simbols uz izstrādājuma, iepakojuma un/vai pavaddokumentiem nozīmē, ka nolietotus elektro- vai elektroniskos izstrādājumus un baterijas nedrīkst izmest kopā ar parastajiem sadzīves atkritumiem. Tie ir jānodod specializētajos pieņemšanas punktos.

Lai iegūtu papildu informāciju par esošajām atkritumu savākšanas sistēmām, vērsieties vietējā pašvaldībā.

Pareiza utilizācija palīdzēs saglabāt vērtīgus resursus un novērst iespējamo negatīvo ietekmi uz cilvēku veselību un apkārtējās vides stāvokli, kas var rasties nepareizas rīkošanās ar atkritumiem rezultātā.

VARTOTOJO INSTRUKCIJA SAUGUMO PRIEMONĒS

- Prietaiso gedimams išvengti atidzīai perskaitykite šias instrukcijas prieš pirmąjį prietaiso naudojimą. Neteisingai naudojamas prietaiso gali sugesti.
- Naudoti tik buitiniai tikslai. Prietaiso nėra skirtas pramoniniam ir komerciniam naudojimui.
- Netepkite vidinio svarstyklų mechanizmo.
- Smūginė apkrova svarstyklėms yra neleistina.
- Neperkraukite svarstyklų.
- Naudoti tik patalpose. Nesinaudokite prietaiso esant aukštam drėgnumo lygiui.
- Nesistenkite savarankiškai remontuoti prietaiso arba pakeisti kokių nors detalių. Aptikę gedimus, kreipkitės į artimiausią techninės pardavėją.
- Jeigu gaminyje kai kurį laiką buvo laikomas žemesnėje nei 0°C temperatūroje, prieš įjungdami prietaisą palaikykite jį kambario temperatūroje ne mažiau kaip 2 valandas.
- Gamintojas pasilieka teisę be atskiro perspėjimo nežymiai keisti įrenginio konstrukciją išsaugant jo saugumą, funkcionalumą bei esmines savybes.

- Pagaminimo data nurodyta ant gaminio ir (arba) pakuotės, taip pat pridedamoje dokumentacijoje XX.XXXX formatu, kur pirmieji du simboliai „XX“ žymi pagaminimo mėnesį, o toliau einantys keturi simboliai „XXX“ žymi pagaminimo metus.







SVĖRIMASIS

DARBO PRADŽIA

- Svarstyklės skirtos sverti produktus ir jų sudedamąsias dalis ruošiant patiekalus.
- Atidarykite baterijų skyrių svarstyklių gale. Pašalinkite apsauginę plėvelę.
- Padėkite svarstyklės ant tvirto horizontalaus paviršiaus. Nedėkite svarstyklių ant minkštų kilimų. Jei svarstyklės stovės nelygiai, monitoriuje bus matomas užrašas „UnST“ ar „-“.

SVĖRIMAS





- Spauskite mygtuką „TARE“.
- Palaukite keletą sekundžių, kol monitoriuje bus matoma „0 g“ ir bus matomi simboliai , , .
-  simbolis reiškia, kad svarstyklės stabilios ir parengtos darbui.
-  simbolis reiškia, kad svarstyklės užfiksavo svorį.
- Padėkite produktą ant svarstyklių, kai įsižiėbs abu simboliai.
- Sveriant simboliai pradings, kai tik  simbolis bus matomas monitoriuje, bus nurodytas produkto svoris.

FUNKCIJA „TARE“

- Padėkite talpą ant svarstyklių, monitoriuje bus matomas jos svoris ir įsižiėbs  simbolis.



- Spauskite „TARE“ mygtuką, bus nustatytas 0 talpos svoris, monitoriuje bus matoma „0“ reikšmė.
- Įdėkite į talpą pirmąjį produktą. Tada, kai monitoriuje bus matomas  simbolis, bus pateiktas produkto svoris be talpos svorio.
- Vėl spauskite „TARE“ mygtuką, talpos svoris su produktu bus nustatytas „0“ reikšme ir monitoriuje bus matoma „0“ reikšmė.
- Įdėkite kitą produktą pagal receptą. Monitoriuje bus matomas kito produkto svoris be talpos ir pirmojo produkto svorio, kai monitoriuje pasirodys  simbolis.
- Pakartokite šį veiksmą tiek kartų, kiek reikia.
-  - šis simbolis pasirodo, jei talpos svoris viršija 750 gr.

MATAVIMO VIENETAI

- Pagal numatytąją reikšmę svarstyklės matavimo vienetu laikomas gramas (g). Norėdami pakeisti į svarus: uncijas (lb, oz),

mililitrus (ml), spauskite „“ mygtuką tiek kartų, kiek reikia.

AUTOMATINIS IŠSIJUNGIMAS

- Jeigu displėjus 3 minutės bėgyje rodo 0 ar kita pastovią reikšmę, svarstyklės automatiškai išsijungs.

PERKROVA

- Perkrovus svarstyklės displėjyje pasirodys perspėjimas „EEE“.

ELEMENTŲ KEITIMAS

- Kai displėjyje mirksi užrašas «Lo», reikia pakeisti elementus.

VALYMAS IR PRIEŽIŪRA

- Nuvalykite svarstyklės minkštu audiniu su valymo priemone ir išdžiovinkite.
- Nenaudokite organinių tirpiklių, agresyvių cheminių medžiagų ir šveitimo priemonių.

SAUGOJIMAS

- Atlikite visus „VALYMAS IR PRIEŽIŪRA“ skyriaus reikalavimus.
- Saugojimo metu nedėkite ant svarstyklių jokių daiktų.
- Laikykite svarstyklės sausoje vėsioje vietoje.

KAIP ELGTIS SU MAITINIMO ELEMENTAIS

- Maitinimo elemento sudėtyje yra organizmui žalingų medžiagų. Stebėkite, kad maži vaikai neturėtų prieigos prie maitinimo elementų. Jei kas nors prarytų maitinimo elementą, nedelsiant kreiptis į gydytoją.
- Reguliariai keiskite maitinimo elementą. Naudokite vieno tipo elementus.
- Maitinimo elemento negalima įkrauti iš naujo ar aktyvuoti įvairiomis priemonėmis, neišmontuokite jų, nemeskite į ugnį ir nesujunkite trumpuoju jungimu.
- Išsikrovęs maitinimo elementas gali tapti prietaiso gedimo priežastimi. Ilgai nenaudodami prietaiso, iš jo išimkite maitinimo elementus.
- Nemeskite maitinimo elementų į ugnį. Kyla sprogimo pavojus!
- Neleiskite, kad maitinimo elemento gnybtai būtų sujungti trumpuoju jungimu.



Šis simbolis ant gaminio, pakuotėje ir (arba) lydinčioje dokumentacijoje reiškia, kad naudojami elektriniai ir elektroniniai gaminiai bei baterijos neturėtų būti išmetami (išmestos) kartu su įprastinėmis buitinėmis atliekomis. Jus (jas) reikėtų atiduoti specializuotiems priėmimo punktam.

Norint gauti papildomos informacijos apie galiojančias atliekų surinkimo sistemas, kreipkitės į vietines valdžios institucijas.

Teisingai utilizuojant atliekas, sutaupysite vertingų išteklių ir apsaugosite žmonių sveikatą ir aplinką nuo neigiamo poveikio, galinčio kilti netinkamai apdorojant atliekas.

HASZNALATI UTASÍTÁS

FONTOS BIZTONSÁGI INTÉZKEDÉSEK

- A készülék használata előtt, a készülék károsodása elkerülése érdekében figyelmesen olvassa el a Használati utasítást. A helytelen kezelés a készülék károsodásához vezethet.
- Csak otthoni használatra, ne használja nagyzemmi célra.
- Ne olajozza a mérleg belső szerkezetét.
- Ne érje ütődés a mérleget.
- Ne terhelje túl a mérleget.
- Ne használja a készüléket házon kívül, vagy nedves körülmények közt.
- Ne próbálja önállóan megjavítani a készüléket. Ha rendellenesség fordul elő, forduljon a legközelebbi eladóval.
- Amennyiben a készüléket valamennyi ideig 0°C-nál tárolták, bekapcsolása előtt legalább 2 órán belül tartsa szobahőmérsékleten.
- A gyártónak jogában áll értesítés nélkül másodrendű módosításokat végezni a készülék szerkezetében, melyek alapvetően nem befolyásolják a készülék biztonságát, működőképességét, funkcionalitását.
- A gyártási idő XX.XXXX formátumban a terméken és/vagy a csomagoláson található, valamint a kísérő iratokban, ahol az első két «XX» számjel a gyártási hónapra, a következő «XXXX» számjel pedig a gyártási évre utal.





MÉRÉS

MŰKÖDÉS KEZDETE

- A mérleg az étel elkészítéséhez szükséges termékek és hozzávalók mérésére alkalmas.
- Nyissa fel a mérleg hátsó falán található elemtároló részleget. Távolítsa el a védőfóliát.
- Állítsa fel a mérleget szilárd, vízszintes felületre. NE használja a mérleget puha felületen. Ha a mérleg ferdén fog állni, a kijelzőn megjelenik a "UnSF" vagy "-" felirat.

MÉRÉS



- Nyomja meg a TARE gombot.
- Várjon néhány másodpercet, a kijelzőn kigyúl a „0 g” felirat és megjelennek a ,  jelek.
- A  jel arra utal, hogy a mérleg stabilizálódott és használatra kész.
- A  jel azt jelenti, hogy a mérleg a súlyértéket rögzítette.
- Helyezze a terméket a mérlegre, amikor mindkét jel világítani fog.
- Mérés közben a jelek eltűnnek, amikor a  jel ismét megjelenik a kijelzőn, megjelenik a termék súlya is.



TARE FUNKCIÓ

- Helyezze az edényt a mérlegre, a kijelzőn megjelenik a súlya, és világítani fog a  jel.



- Nyomja meg a TARE gombot, az edény súlyértéke lenulláz, a kijelzőn megjelenik a „0” szám.
- Helyezze az edénybe az első terméket. Miután a kijelzőn megjelenik a  jel, megjelenik a termék súlyértéke az edény súlya nélkül.



- Ismét nyomja meg a TARE gombot, az edény súlya az első hozzávaló súlyával együtt lenulláz, és a kijelzőn megjelenik a „0” szám.
- Adja hozzá a recept szerinti következő hozzávalót. Amikor a kijelzőn megjelenik a  jel, megjelenik a következő termék súlyértéke is az edény és az első termék súlya nélkül.
- Ismételve meg a műveletet ameddig csak szükséges.
- A  jel akkor jelenik meg, amikor az edény súlya meghaladja a 750 g.

MÉRÉSI EGYSÉGEK

- Eredetileg a mérleg gramm (g) mérési egységre van beállítva. Ha változtatni kíván a mérési egységen, például: font:uncia (lb:oz), milliliter (ml) mérési egységre, használja a  » gombot.

AUTOMATIKUS KIKAPCSOLÁS

- Amennyiben a kijelző 0 vagy egyéb állandó adatot mutat 3 percnél tovább, a mérő automatikusan kikapcsol.

TÚLTERHELÉS

- Túlterhelés esetén, a mérleg képernyőjén megjelenik az «EEE» írás.

ELEMCSERE

- Ha a képernyőn megjelenik a «Lo» jelzés – elemet kell cserélni.

TISZTÍTÁS ÉS KARBANTARTÁS

- Törölje meg a mérleget puha, tisztítószerezes törölkendővel, és szárítsa meg.
- Ne használjon szerves oldószert, agresszív kémiai szert, súrolószert.

TÁROLÁS

- Kövesse a TISZTÍTÁS ÉS KARBANTARTÁS rész lépéseit.
- Figyeljen arra, hogy tárolás közben semmilyen tárgy ne álljon a mérlegen.
- Száraz, hűvös helyen tárolja.

AZ ELEMÉK KEZELÉSE

- Az elem szervezetre káros anyagokat tartalmaz. Ügyeljen arra, hogy kisgyermeknek ne legyen hozzáférésük az elemekhez. Ha valaki lenyeli az elemet, azonnal forduljon orvoshoz.
- Rendszeresen cserélje az elemeket. Használjon egy és ugyanazon típusú elemeket.
- Az elem nem tölthető újra és nem reaktiválható különböző eszközök segítségével, ne szerelje szét, ne dobja tűzbe és előzze meg a rövidzárlat kialakulását.

- A lemerült elem a készülék meghibásodásához vezethet. Amennyiben hosszas ideig nem használja a mérleget, vegye ki az elemet a készülékből.
- Ne dobja tűzbe a tápegységeket. Robbanásveszély!
- A tápegységi kliepeknél zárlat kialakulása tilos.



Ez a jel a terméken, csomagoláson és/vagy kísérő dokumentumokon azt jelenti, hogy ezeket a használt villamos és elektronikus termékeket és elemeket tilos az általános háztartási hulladékkal kidobni. E tárgyakat speciális befogadó pontokban kell leadni.

A hulladékbefogadó rendszerrel kapcsolatos kiegészítő információért forduljon a helyi illetékes hatósághoz.

A megfelelő hulladékkezelés segít megőrizni az értékes erőforrásokat és megelőzheti az olyan esetleges negatív hatásokat az emberi egészségre és a környezetre, amelyek a nem megfelelő hulladékkezelés következtében felmerülhetnek fel.

RO GHID DE UTILIZARE MĂSURI DE SIGURANȚĂ

- Citiți cu atenție acest ghid înainte de folosirea aparatului în scopul prevenirii deteriorării în urma utilizării. Manipularea incorectă poate duce la deteriorarea aparatului.
- Este destinat doar pentru uz casnic. Aparatul dat nu este potrivit pentru uz industrial și comercial.
- Nu ungeți mecanismul interior al cântarului.
- Nu expuneți cântarul sarcinilor cu impact.
- Nu supraîncărcați cântarul.
- Nu utilizați în exterior sau în condiții de umiditate ridicată.
- Nu încercați să reparați aparatul de sine stătător. În caz de apariție a defectelor, adresați-vă la cel mai apropiat distribuitorul.
- Dacă aparatul a fost expus pentru un anumit timp la temperaturi mai joase de 0°C, înainte de conectare, trebuie să-l aduceți la temperatura camerei cel puțin în decurs de 2 ore.
- Producătorul își rezervă dreptul, fără informare suplimentară, să introducă modificări nesemnificative în construcția aparatului, care nu afectează cardinal siguranța, performanța și funcționalitatea acestuia.
- Data producerii este indicată pe produs și/sau ambalaj, precum și în documentația însoțitoare, în format XX.XXXX, unde primele două cifre "XX" reprezintă luna producerii, iar următoarele patru cifre "XXXX" reprezintă anul producerii.





CĂNTĂRIREA

ÎNCEPUTUL UTILIZĂRII

- Cântarul este destinat pentru cântărirea produselor și ingredientelor la prepararea mâncării.
- Deschideți compartimentul pentru baterii din spatele cântarului. Scoateți pelicula de protecție.
- Așezați cântarul pe o suprafață stabilă și orizontală. Nu puneți cântarul pe covoare moi. Dacă cântarul nu va fi așezat corect, pe ecran se va afișa inscripția "UnSt" sau "-".

CĂNTĂRIREA



- Apăsați butonul TARE.
- Așteptați câteva secunde, pe ecran se va afișa „0 g” și vor apărea simbolurile  și .
- Simbolul  înseamnă că stabilizarea cântarului s-a încheiat și el este gata de utilizare.
- Simbolul  înseamnă că greutatea a fost fixată de cântar.
- Așezați produsele pe cântar atunci când se vor ilumina ambele aceste simboluri.
- Simbolurile vor dispărea în timpul cântării, iar când pe ecran din nou va apărea numai simbolul , se va afișa greutatea produsului.



FUNCȚIA "TARE"

- Așezați vasul pe cântar, pe ecran va apărea greutatea lui și se va ilumina simbolul .



- Apăsați butonul TARE, greutatea vasului se va reseta la zero, pe ecran se va afișa valoarea „0”.
- Puneți în vas primul produs. După ce pe ecran va apărea simbolul , se va afișa greutatea produsului fără greutatea vasului.



- Apăsați din nou butonul TARE, greutatea vasului cu primul produs se va reseta la zero și pe ecran se va afișa valoarea „0”.
- Adăugați următorul produs conform rețetei. Pe ecran se va afișa greutatea următorului produs fără greutatea vasului și primului produs atunci când pe ecran va apărea simbolul .
- Repetați pașii de câte ori este nevoie.
-  - acest simbol apare dacă greutatea vasului depășește 750 g.

UNITĂȚI DE MĂSURĂ

- Cântarul este setat implicit să afișeze unitățile de măsură în grame (g). Pentru a le schimba în funți: uncii (lb:oz), mililitri, apăsați butonul  de câte ori este nevoie.

DECONECTARE AUTOMATĂ

- Dacă pe ecran este afișată cifra 0 sau oricare altă valoare constantă timp de 3 minute, cântarul se va deconecta automat.

SUPRASARCINA

- În caz de supraîncărcare a cântarului, pe ecran va apărea inscripția „EEE”.

ÎNLOCUIREA BATERIEI

- Dacă pe ecran a apărut inscripția „Lo”, este necesar de înlocuit bateria.

CURĂȚAREA ȘI ÎNGRIJIREA

- Ștergeți cântarul cu o pânză moale cu soluție de spălat și uscați-l.
- Nu folosiți solvenți organici, substanțe chimice agresive și soluții abrazive.

PĂSTRAREA

- Îndepliniți cerințele rubricii CURĂȚAREA ȘI ÎNGRIJIREA.
- Asigurați-vă că pe cântar nu va fi pus nici un obiect pe durata păstrării.
- Păstrați cântarul într-un loc uscat și răcoros.

MANIPULAREA BATERIILOR

- Bateriile conțin substanțe nocive pentru organism. Preveniți accesul copiilor mici la elementele de alimentare. Dacă cineva va înghiți un element de alimentare, adresați-vă imediat la medic.
- Înlocuiți cu regularitate bateriile. În acest scop, folosiți elemente de același tip.
- Bateriile nu pot fi reîncărcate sau reactivate cu ajutorul diferitor mijloace; nu le dezamblați, nu le aruncați în foc și nu le scurtcircuitați.
- Bateriile descărcate pot duce la deteriorarea aparatului. În caz de neutilizare de lungă durată a aparatului, scoateți bateria din aparat.
- Nu aruncați elementele de alimentare în foc. Pericol de explozie!
- Nu se permite scurtcircuitarea clemelor de alimentare.



Simbolul dat pe produs, ambalaj și/sau documentele însoțitoare înseamnă că aparatele electrice și electronice, și bateriile uzate nu trebuie aruncate împreună cu deșeurile menajere. Acestea trebuie duse la punctele de colectare specializate.

Adresați-vă la autoritățile locale pentru a obține informații suplimentare referitor la sistemele existente de colectare a deșeurilor.

Reciclarea corectă va contribui la păstrarea resurselor valoroase și la prevenirea posibilelor efecte negative asupra sănătății oamenilor și a mediului înconjurător, care ar putea apărea în rezultatul reciclării incorecte a deșeurilor.

INSTRUCȚIA OBSLUGI SRODKI BEZPIECZEŃSTWA

- Uważnie przeczytaj niniejszą instrukcję przed użyciem urządzenia, aby uniknąć awarii podczas użytkowania. Niewłaściwe postępowanie może doprowadzić do uszkodzenia wyrobu.
- Wykorzystywać wyłącznie do celów domowych. Nie jest urządzeniem do zastosowania w przemyśle ani nie jest przeznaczone do zastosowania w handlu.
- Nie smaruj wewnętrznego mechanizmu wagi.
- Wagę nie należy narażać na obciążenia udarowe.
- Nie należy przeciążać wagi.
- Nie używać na zewnątrz pomieszczeń lub w warunkach wysokiej wilgotności.
- Nie wolno próbować samodzielnie naprawiać urządzenia. W przypadku usterek należy skontaktować się z sprzedawcą.
- Jeśli urządzenie przez jakiś czas znajdowało się w temperaturze poniżej 0°C, przed włączeniem musi być przechowywane w temperaturze pokojowej nie krócej niż w ciągu 2 godzin.
- Producent zastrzega sobie prawo, bez dodatkowego powiadomienia, do wprowadzania drobnych zmian w konstrukcji wyrobu, które zupełnie nie wpływają na jego bezpieczeństwo, sprawność ani funkcjonalność.
- Data produkcji jest wskazana na wyrobie i/albo na opakowaniu, a także w dokumentacji towarzyszącej, w formacie XX.XXXX, gdzie pierwsze dwie liczby „XX” to miesiąc produkcji, następane cztery cyfry „XXXX” to rok produkcji.





WAŻENIE

POCZĄTEK PRACY

- Waga jest przeznaczona do ważenia produktów i składników podczas przygotowywania dań.
- Otwórz przedział baterii z tyłu wagi. Usuń folię ochronną.
- Ustaw wagę na twardej, poziomej powierzchni. Nie umieszczaj wagi na miękkich dywanach. Jeżeli waga będzie stać na nierównej powierzchni, na wyświetlaczu pojawi się napis "UnSt" lub "-".

WAŻENIE



- Naciśnij przycisk **TARE**.
- Odczekaj kilka sekund, na wyświetlaczu pojawi się napis "0 g" oraz pojawią się symbole  i .
- Symbol  oznacza, że waga jest ustabilizowana i gotowa do pracy.
- Symbol  oznacza, że waga ustaliła masę.
- Umieść produkt na wadze, gdy będą wyświetlane oba te symbole.

- Podczas ważenia symbole znikną, gdy symbol  ponownie pojawi się na wyświetlaczu, będzie wyświetlona masa produktu.



FUNKCJA "TARE"

- Postaw naczynie na wadze, na wyświetlaczu wyświetli się jego masa i zapali się symbol .



- Naciśnij przycisk "TARE", masa naczynia będzie wyzerowana, a na wyświetlaczu pojawi się wartość "0".
- Umieść w naczyniu pierwszy produkt. Gdy na wyświetlaczu pojawi się symbol , będzie wyświetlona masa produktu bez masy naczynia.



- Ponownie naciśnij przycisk "TARE", masa naczynia z pierwszym składnikiem będzie wyzerowana, a na wyświetlaczu pojawi się wartość "0".
- Dodaj następujący produkt z przepisu. Na wyświetlaczu pojawi się masa następnego produktu bez masy naczynia i pierwszego produktu wtedy, gdy na wyświetlaczu pojawi się symbol .
- Powtarzaj czynności wymaganą ilość razy.
-  - ten symbol pojawia się, jeśli masa pojemnika przekracza 750 g.

JEDNOSTKI MIARY

- Jednostką ustawioną domyślnie jest gram (g). Aby zmienić na funty: uncje (lb:oz), mililitry (ml), naciśnij przycisk  potrzebą ilość razy.

AUTOMATYCZNE WYŁĄCZANIE

- Jeśli waga nie używana, wyłącza się automatycznie po 3 minutach.

PRZECIĄŻENIE

- W przypadku przeciążenia wagi na wyświetlaczu pojawia się napis "EEE".

WYMIANA BATERII

- Jeśli na wyświetlaczu pojawił się komunikat: "Lo", należy wymienić baterie.

CZYSZCZENIE I KONSERWACJA

- Należy wagę wytrzeć miękką szmatką z użyciem detergentu i wysuszyć.
- Nie należy stosować rozpuszczalników organicznych, agresywnych substancji chemicznych i środków ściernych.

PRZECHOWYWANIE

- Spełniaj wymagania określone w sekcji CZYSZCZENIE I KONSERWACJA.
- Należy uważać, aby podczas przechowywania na wadze nie było żadnych przedmiotów.
- Przechowuj wagę w suchym i chłodnym miejscu.

OBCHODZENIE SIĘ Z BATERIĄ

- Bateria zawiera substancje szkodliwe dla organizmu. Dopilnuj, aby dzieci nie miały

dostępu do baterii. Jeśli ktoś połknie baterię, należy natychmiast skontaktować się z lekarzem.

- Regularnie wymieniaj baterię. Należy zastąpić je bateriami takiego samego typu.
- Baterii nie wolno ładować ani reaktywować za pomocą różnych środków, nie demontuj ich, nie wrzucaj do ognia oraz nie dopuszczaj, aby doszło do zwarcia.
- Zużyta bateria może spowodować uszkodzenie urządzenia. W przypadku długiej przerwy w korzystaniu z urządzenia należy wyjąć baterię z urządzenia.
- Nie wrzucaj baterii do ognia. Niebezpieczeństwo wybuchu!
- Niedopuszczalne jest zwarcie styków zasilania.



Ten symbol umieszczony na wyrobie, opakowaniu i/lub dołączonej dokumentacji oznacza, że zużytych urządzeń elektrycznych i elektronicznych oraz baterii nie należy wyrzucać wraz ze zwykłymi odpadami gospodarstwa domowego. Należy je oddawać do specjalnych punktów odbioru.

Aby uzyskać więcej informacji na temat istniejących systemów zbierania odpadów, należy skontaktować się z władzami lokalnymi. Prawidłowa utylizacja pomaga oszczędzać cenne zasoby i zapobiec ewentualnym negatywnym wpływom na zdrowie ludzi i stan środowiska naturalnego, które mogą powstać w wyniku niewłaściwego postępowania z odpadami.