

REDMOND

Термопот

RTP-805

Руководство по эксплуатации



Если вы не получили требуемое качество обслуживания в сервисе, обращайтесь в головной сервисный центр по контактным данным, указанным в условиях гарантийного обслуживания

RUS	7
UKR	18
KAZ	28

A1

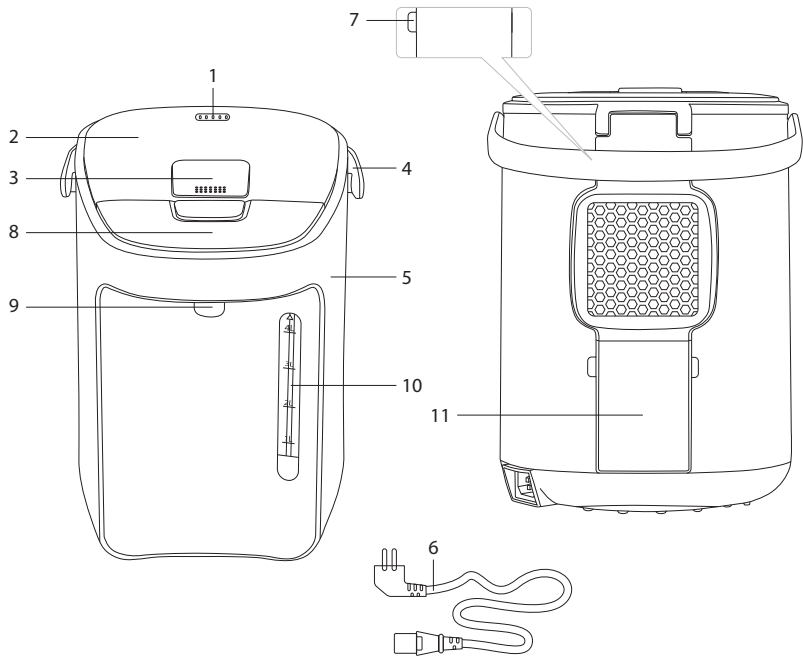

A2

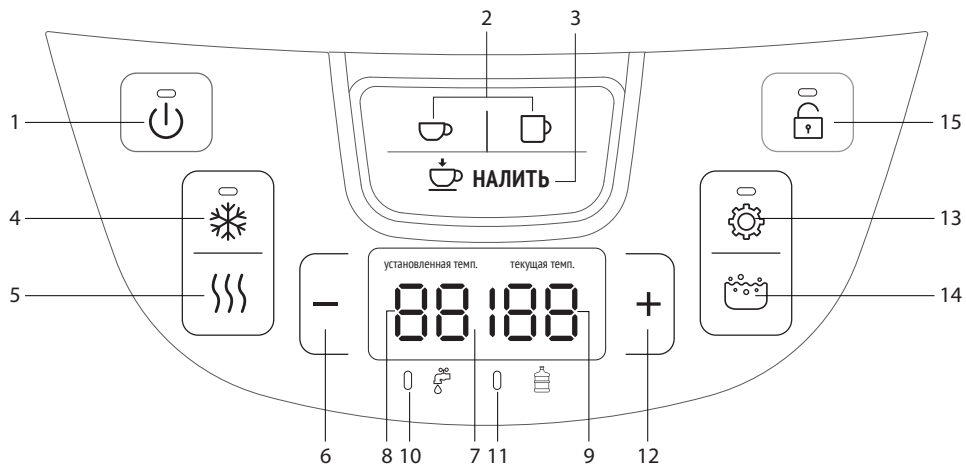

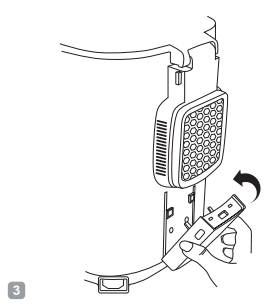
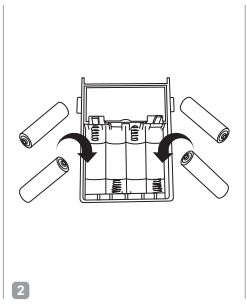
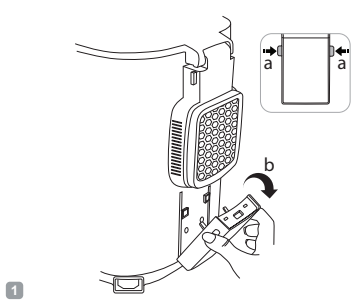

A3

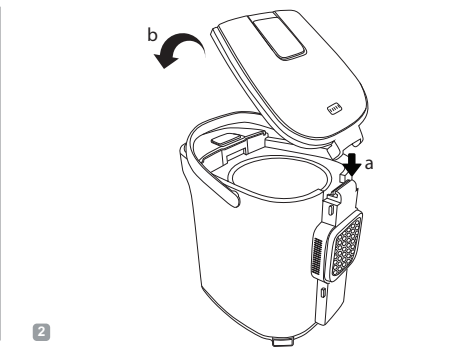
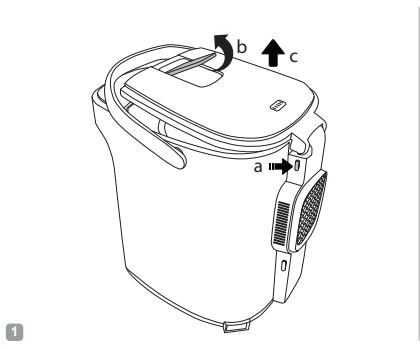

A4

СОДЕРЖАНИЕ

МЕРЫ БЕЗОПАСНОСТИ.....	7
Технические характеристики	10
Комплектация	10
Устройство прибора.....	10
Панель управления	10
I. ПЕРЕД НАЧАЛОМ ИСПОЛЬЗОВАНИЯ.....	11
II. ЭКСПЛУАТАЦИЯ ПРИБОРА	12
Поддержание заданной температуры воды.....	12
Ручная подача воды	12
Автоматическая подача воды	12
Изменение программных настроек приготовления	13
Режим охлаждения воды.....	13
Установка таймера	14
Функция автономной подачи воды	14
III. УХОД ЗА ПРИБОРОМ	14
Снятие и установка крышки прибора	14
Ежедневный уход	15
Очистка корпуса и крышки	15
Очистка резервуара для воды	15
Очистка от накипи	15
Хранение и транспортировка	15
IV. ПЕРЕД ОБРАЩЕНИЕМ В СЕРВИС-ЦЕНТР.....	15
V. ГАРАНТИЙНЫЕ ОБЯЗАТЕЛЬСТВА.....	16

УВАЖАЕМЫЙ ПОКУПАТЕЛЬ!

Благодарим Вас за то, что отдали предпочтение бытовой технике REDMOND.

REDMOND – это качество, надежность и неизменно внимательное отношение к потребностям клиентов. Надеемся, что вам понравится продукция компании и вы также будете выбирать наши изделия в будущем.

Термопот REDMOND RTP-805 – современный высокотехнологичный прибор для нагрева и кипячения воды.

Хотите узнать больше? Посетите наш сайт www.redmond.com/ru.

Здесь вы найдете актуальную информацию о предлагаемой технике REDMOND и ожидаемых новинках, сможете получить консультацию онлайн, а также заказать продукцию REDMOND и оригинальные аксессуары к ней в нашем интернет-магазине.

Служба поддержки пользователей REDMOND в России: 8-800-200-77-21 (звонок по России бесплатный).



Прежде чем использовать данное изделие, внимательно прочитайте руководство по эксплуатации и сохраните его в качестве справочника. Правильное использование прибора значительно продлит срок его службы.

Меры безопасности и инструкции, содержащиеся в данном руководстве, не охватывают все возможные ситуации, которые могут возникнуть в процессе эксплуатации прибора. При работе с устройством пользователь должен руководствоваться здравым смыслом, быть осторожным и внимательным.

МЕРЫ БЕЗОПАСНОСТИ

- Производитель не несет ответственности за повреждения, вызванные несоблюдением техники безопасности и правил эксплуатации изделия.
- Данный электроприбор предназначен для использования в бытовых условиях и может применяться в квартирах, загородных домах или в других подобных условиях непромышленной эксплуатации. Промышленное или любое другое нецелевое использование устройства будет считаться нарушением условий надлежащей эксплуатации изделия. В этом случае производитель не

несет ответственности за возможные последствия.

- Перед подключением устройства к электросети проверьте, совпадает ли ее напряжение с номинальным напряжением питания прибора (см. технические характеристики или заводскую табличку изделия).
- Используйте удлинитель, рассчитанный на потребляемую мощность прибора: несоответствие параметров может привести к короткому замыканию или возгоранию кабеля.
- Подключайте прибор только к розеткам, имеющим заземление, – это обязательное требование электробезопасности. Используя удлинитель, убедитесь, что он также имеет заземление.
- Выключайте прибор из розетки после использования, а также во время его очистки или перемещения. Извлекайте электрошнур сухими руками, удерживая его за штепсель, а не за провод.



ВНИМАНИЕ! Во время работы прибор нагревается! Будьте осторожны! Не касайтесь руками корпуса прибора во время его работы. Во избежание ожога горячим паром не наклоняйтесь над устройством при открывании крышки.

- Никогда не открывайте крышку в процессе кипячения.
- Используйте прибор только по назначению. Использование прибора в целях, отличающихся от указанных в данном руководстве, является нарушением правил эксплуатации.
- Нагревайте в приборе только воду, никогда не нагревайте в нем молоко или любые другие жидкости.
- Не протягивайте шнур электропитания в дверных проемах или вблизи источников тепла. Следите за тем, чтобы электрошнур не перекручивался и не перегибался, не соприкасался с острыми предметами, углами и кромками мебели.

STOP **ПОМНИТЕ:** случайное повреждение кабеля электропитания может привести к неполадкам, которые не соответствуют условиям гарантии, а также к поражению электротоком. При повреждении шнура питания его замену, во избежание опасности, должен производить изготовитель, сервисная служба или аналогичный квалифицированный персонал.

- Не устанавливайте прибор на мягкую и нетермостойкую поверхность, не накрывайте его во время работы: это может привести к нарушению работы и поломке устройства.
- Запрещена эксплуатация прибора на открытом воздухе: попадание влаги или посторонних предметов внутрь корпуса устройства может привести к его серьезным повреждениям.
- Перед очисткой прибора убедитесь, что он отключен от электросети и полностью остыл. Строго следуйте инструкциям по очистке прибора.

STOP **ЗАПРЕЩАЕТСЯ** погружать корпус прибора в воду!

- Прибор не предназначен для использования лицами (включая детей) с пониженными физическими, психическими или умственными способностями или при отсутствии у них опыта или знаний, если они не находятся под контролем или не проинструктированы об использовании данного прибора лицом, ответственным за их безопасность. Дети должны находиться под присмотром для недопущения игры с прибором.
- Запрещены самостоятельный ремонт прибора или внесение изменений в его конструкцию. Ремонт прибора должен производиться исключительно специалистом авторизованного сервис-центра. непрофессионально выполненная работа может привести к поломке прибора, травмам и повреждению имущества.

STOP **ВНИМАНИЕ!** Запрещается эксплуатация прибора при любых неисправностях.

Технические характеристики

Модель.....	RTP-805
Мощность.....	1900 Вт
Напряжение.....	220-240 В, 50 Гц
Защита от поражения электротоком.....	класс I
Защита от перегрева.....	есть
Объем.....	5 л
Режимы работы:	
• кипячение	
• нагрев без кипячения	
• подогрев (45-90°C с шагом 5°C)	
• охлаждение	
Тип управления.....	сенсорный
Функция автономной подачи воды.....	есть
Нагревательный элемент.....	дисковый
Охлаждающий вентилятор.....	скрытый
Материал корпуса.....	пластик
Материал резервуара для воды.....	нержавеющая сталь
Крышка.....	съёмная
Дисплей.....	светодиодный
Подача и блокировка подачи воды.....	автоматическая/ручная
Автоотключение:	
• при отсутствии воды	
• при перегреве	
Габаритные размеры.....	315 × 238 × 217 мм
Вес нетто.....	2,7 кг
Длина электрошнура.....	0,65 м

Комплектация



Термопот.....	1 шт.
Электрошнур.....	1 шт.
Руководство по эксплуатации.....	1 шт.
Сервисная книжка.....	1 шт.









Производитель имеет право на внесение изменений в дизайн, комплектацию, а также в технические характеристики изделия в ходе совершенствования своей продукции без дополнительного уведомления об этих изменениях. В технических характеристиках допускается погрешность ±10%.

Устройство прибора (схема А1, стр. 3)

1. Отверстие для выхода пара
2. Крышка
3. Защелка крышки
4. Ручка для переноски
5. Корпус прибора
6. Съёмный электрошнур
7. Кнопка отсоединения крышки
8. Панель управления с дисплеем
9. Носик
10. Градуированная шкала уровня воды
11. Съёмный отсек для батарей питания

Панель управления (схема А2, стр. 4)

1. Кнопка  с индикатором – включение/выключение прибора
2. Кнопки  и  – автоматическая подача воды

3. Кнопка «НАЛИТЬ» – ручная подача воды
4. Кнопка  с индикатором – режим охлаждения воды
5. Кнопка  – режим поддержания заданной температуры воды
6. Кнопка  – уменьшение температуры нагрева
7. Дисплей
8. Цифровой индикатор установленной температуры
9. Цифровой индикатор текущей температуры
10.  – индикатор нефilterованной воды
11.  – индикатор фильтрованной воды
12. Кнопка  – увеличение температуры нагрева
13. Кнопка  с индикатором – установка таймера
14. Кнопка  – включение/отключение предварительного кипячения воды
15. Кнопка  с индикатором – разблокировка системы подачи воды

I. ПЕРЕД НАЧАЛОМ ИСПОЛЬЗОВАНИЯ

Аккуратно достаньте изделие и его комплектующие из коробки. Удалите все упаковочные материалы и рекламные наклейки.



Обязательно сохраните на месте предупреждающие наклейки, наклейки-указатели (при наличии) и табличку с серийным номером изделия на его корпусе!

После транспортировки или хранения при низких температурах необходимо выдержать прибор при комнатной температуре не менее 2 часов перед включением.

STOP









Не наливайте воду непосредственно из-под крана, чтобы она не попала на электрические контакты внутри корпуса прибора. Это может привести к поломке.

ВНИМАНИЕ! Прибор предназначен только для нагревания и кипячения воды.

1. Полностью размотайте шнур электропитания. Протрите корпус изделия влажной тканью и дайте ему просохнуть. Для удаления возможных посторонних запахов и дезинфекции прибора при первом использовании рекомендуем несколько раз вскипятить и слить воду.
2. Установите прибор на твердую ровную сухую горизонтальную поверхность. При установке следите за тем, чтобы выходящий при кипении пар не попадал на обои, декоративные покрытия, электронные приборы и другие предметы, которые могут пострадать от повышенной влажности и температуры.
3. Размотайте электрошнур на нужную длину. При необходимости используйте удлинитель подходящей мощности (не менее 2,5 кВт).
4. Нажмите на защелку крышки, и, потянув ее вверх, откройте крышку.
5. Аккуратно налейте в прибор холодную воду из кувшина или другого сосуда. Уровень воды не должен превышать отметку MAX. Если наполнить резервуар водой выше максимальной отметки, то при закипании возможно разбрызгивание кипятка. Слишком малое количество воды может привести к перегреву прибора.
6. Закройте крышку прибора до щелчка.

II. ЭКСПЛУАТАЦИЯ ПРИБОРА

Поддержание заданной температуры воды

1. Подключите прибор к электросети, прозвучит звуковой сигнал, на дисплее отобразится текущая температура воды в термопote, индикатор кнопки  будет мигать.
2. Нажмите кнопку , загорится индикатор кнопки, индикатор кнопки  будет гореть постоянно.
3. Кнопкой  выберите нагрев с предварительным кипячением (индикатор  – рекомендуется при использовании нефильтрованной воды) или нагрев без предварительного кипячения (индикатор  – рекомендуется при использовании фильтрованной воды).
4. С помощью кнопок  и  установите желаемую температуру воды (в диапазоне 45-90°C, с шагом 5°C), индикатор установленной температуры будет мигать. Не нажимайте кнопки панели управления, пока индикаторы установленной температуры и нефильтрованной воды не начнут гореть постоянно.



i Желаемую температуру воды можно изменить на любом этапе работы программы.

Если текущая температура воды в термопote выше установленной, прозвучат пять коротких звуковых сигналов. Режим поддержания заданной температуры включится, когда вода остынет до выбранного значения.

5. Начнется процесс нагрева воды, процесс нагрева будет отображаться на цифровом индикаторе текущей температуры.





6. После закипания воды (при выборе нагрева с предварительным кипячением) либо после достижения установленной температуры (при выборе нагрева без предварительного кипячения) термопот подаст пять коротких звуковых сигналов.
7. Если был выбран нагрев без предварительного кипячения, режим поддержания заданной температуры воды включится по окончании нагрева до заданной температуры.
8. Если был выбран нагрев с предварительным кипячением, режим поддержания заданной температуры включится, когда температура воды в термопote опустится до установленного значения.
9. Чтобы выключить термопот, нажмите кнопку , прозвучит звуковой сигнал, все индикаторы и дисплей погаснут.



Ручная подача воды

1. Установите чашку под носик термопota.
2. Нажмите кнопку , чтобы разблокировать подачу воды, загорится индикатор кнопки.
3. Нажмите и удерживайте кнопку «НАЛИТЬ» до тех пор, пока не наполните чашку.
4. Через 10 секунд после окончания подачи воды блокировка включится автоматически, индикатор кнопки  погаснет.
5. Чтобы заблокировать подачу воды вручную (до того, как она включится автоматически) нажмите кнопку , прозвучит звуковой сигнал, индикатор кнопки погаснет.

Автоматическая подача воды



1. Установите чашку под носик термопota.

2. Нажмите кнопку , чтобы разблокировать подачу воды, загорится индикатор кнопки.
3. Нажмите кнопку  (приблиз. 150 мл) или  (приблиз. 250 мл), начнется процесс подачи воды.
4. Подача воды прекратится по достижении запрограммированного объема.
5. Чтобы прервать подачу воды, повторно нажмите кнопку  или .

i Автоматическую подачу воды также можно прервать нажатием на кнопку  «НАЛИТЬ» или .



Изменение программных настроек приготовления

Вы можете регулировать объем автоматической подачи воды и сохранять собственные настройки вместо заводских. Для этого:

1. Нажмите кнопку , чтобы разблокировать подачу воды, загорится индикатор кнопки.
2. Нажмите и удерживайте кнопку  или , начнется процесс подачи воды.
3. Когда будет достигнут необходимый объем, отпустите кнопку.

При следующем запуске настроенной программы процесс подачи воды автоматически прекратится после достижения запрограммированного вами объема.







Вы также можете вернуть заводские настройки. Для этого:

1. Когда система подачи воды заблокирована (индикатор кнопки  не горит), нажмите и удерживайте кнопку , пока не прозвучит звуковой сигнал.





2. Прибор снова будет работать в соответствии с заводскими настройками.

Режим охлаждения воды

Режим рекомендуется использовать для ускоренного остывания воды до необходимой температуры.

1. Нажмите кнопку , индикатор кнопки начнет мигать.
2. С помощью кнопок  и  установите желаемую температуру воды (в диапазоне 45-90°C, с шагом 5°C).
3. Не нажимайте кнопки панели управления, пока не прозвучат пять коротких звуковых сигналов, начнется процесс охлаждения воды.
4. Во время работы режима на месте цифрового индикатора текущей температуры будет отображаться , индикатор кнопки  будет гореть постоянно.
5. Чтобы прервать режим охлаждения воды, нажмите кнопку , индикатор кнопки погаснет. При повторном нажатии на кнопку  процесс охлаждения до установленной температуры возобновится.

i Если текущая температура воды в термопоте выше установленной температуры, для включения режима охлаждения просто нажмите кнопку .

Если текущая температура воды в термопоте ниже или равна установленной температуре, режим охлаждения запущен не будет, прозвучат пять звуковых сигналов. В этом случае, если необходимо еще сильнее охладить воду, сначала нажмите кнопку , кнопками  и  установите желаемую температуру воды и нажмите кнопку .

6. После охлаждения воды индикатор кнопки ☼ погаснет, цифровой индикатор текущей температуры вернется к отображению температуры воды в термопоте.

Установка таймера

Снизить затраты электроэнергии вам поможет таймер на включение.

1. Для установки таймера в режиме ожидания нажмите кнопку ⚙️, индикатор кнопки начнет мигать, на цифровом индикаторе начнет мигать значение времени в часах.
2. С помощью кнопок — и + установите значение таймера в диапазоне от 1 до 12 часов с шагом в 1 час.
3. Установите необходимый режим работы термопота в соответствие с разделами «Поддержание заданной температуры воды» и «Режим охлаждения воды».
4. После того как вы настроите необходимый режим работы, таймер начнет обратный отсчет. На дисплее будет отображаться установленная температура воды и значение таймера, индикаторы кнопок ⏸️ и ⚙️ будут гореть постоянно.
5. Когда таймер обнулится, индикатор кнопки ⚙️ погаснет, термопот начнет работу в выбранном режиме. Цифровой индикатор текущей температуры вернется к отображению температуры воды в термопоте.

Функция автономной подачи воды

Налить воду из термопота можно даже тогда, когда он отключен от сети электропитания. Для этого установите элементы питания (не входят в комплект) в соответствующий отсек и подсоедините

его к термопоту, как показано на рис. А3, стр. 5. Подача воды осуществляется таким же образом, как и при подключении к электросети.



При установке элементов питания руки и устройство должны быть сухими.

III. УХОД ЗА ПРИБОРОМ

Перед очисткой отсоедините прибор от электросети. Снимите крышку прибора, слейте воду через левый борт (значок ▲ на корпусе) и дайте ему полностью остыть.



ЗАПРЕЩАЕТСЯ помещать корпус прибора под струю воды или погружать его в воду, а также использовать для очистки прибора любые химически агрессивные или другие вещества, не рекомендованные для применения с предметами, контактирующими с пищей.

ЗАПРЕЩАЕТСЯ сливать воду через панель управления или заднюю часть. Не допускайте попадания воды в гнездо шнура электропитания.

ВНИМАНИЕ! Перед повторным использованием прибора убедитесь, что электрические контакты совершенно сухие!

Снятие и установка крышки прибора (схема А4, стр. 5)

Нажмите на защелку крышки и потяните ее вверх. Откройте крышку на 45°, нажмите кнопку снятия крышки на задней стороне термопота и отсоедините крышку.

Чтобы установить крышку на место, вставьте металлическую ось на задней стороне крышки в образовавшийся паз на корпусе,

держа крышку под углом 45°. Не прилагая усилий, проверьте, закреплена ли крышка.

Ежедневный уход

Рекомендуется ежедневно полностью выливать остатки воды, иначе ее вкус при доливе будет ухудшаться, а вероятность появления накипи на стенках резервуара увеличится. Слив воду, протрите стенки резервуара чистой салфеткой для удаления накипи.

Очистка корпуса и крышки

Периодически очищайте корпус прибора и крышку влажной мягкой тканью. Сильные загрязнения удаляйте с использованием мягких моющих средств. Перед началом эксплуатации полностью просушите прибор.

Очистка резервуара для воды

Очищайте резервуар для воды при помощи влажной губки. Не используйте обычные моющие средства: они могут оставить неприятный запах и испортить вкус воды.

Очистка от накипи

В процессе эксплуатации, в зависимости от состава используемой воды, на нагревательном элементе и внутренних стенках прибора возможно образование налета и накипи. Для их удаления используйте специальные неабразивные вещества для очистки и удаления накипи с кухонной техники. Следуйте указаниям производителя чистящего средства. После очистки вылейте раствор и тщательно промойте резервуар холодной

водой. Протрите резервуар для воды влажной тканью. Для удаления неприятного запаха чистящего вещества налейте в резервуар воды до максимальной отметки, прокипятите ее и слейте.

Хранение и транспортировка

Перед хранением и повторной эксплуатацией очистите и полностью просушите все части прибора. Храните прибор в сухом вентилируемом месте вдали от нагревательных приборов и попадания прямых солнечных лучей.

При транспортировке и хранении запрещается подвергать прибор механическим воздействиям, которые могут привести к повреждению прибора и/или нарушению целостности упаковки.

Необходимо беречь упаковку прибора от попадания воды и других жидкостей.

IV. ПЕРЕД ОБРАЩЕНИЕМ В СЕРВИС-ЦЕНТР

Неисправность	Возможная причина	Способ устранения
Прибор не включается	Отсутствует электропитание	Убедитесь, что прибор подключен к исправной розетке. Проверьте наличие напряжения в электросети
На дисплее появилось сообщение «E1», «E3» или «E7»	Системная ошибка	Отключите прибор от электросети, через 5 минут подключите его снова. Если это не помогло, обратитесь в сервисный центр

Неисправность	Возможная причина	Способ устранения
На дисплее появилось сообщение «E4» или «E6»	В резервуаре нет или недостаточно воды. Прибор перегрелся, сработала защита от перегрева	Отключите прибор от электросети, дайте ему остыть и долейте в резервуар холодную воду. Подключите прибор к сети электропитания повторно
На дисплее появилось сообщение «E5»	Системная ошибка, возможен выход из строя платы управления	Отключите прибор от электросети, дайте ему остыть. Включите прибор в электросеть снова. Если это не помогло, обратитесь в сервисный центр
Вода выливается из прибора	Резервуар наполнен выше отметки «МАХ»	Снимите крышку, дайте воде остыть и вылейте излишки из резервуара
Вода плохо льется из дозатора или не льется совсем	Включена блокировка подачи воды	Снимите блокировку подачи воды
	Отсутствует электропитание	Убедитесь, что прибор подключен к исправной розетке. Проверьте наличие напряжения в электросети
	Иссякли элементы питания	Замените элементы питания
Во время кипячения слышен громкий звук	Минеральные отложения или посторонние включения в резервуаре для воды	Выполните очистку резервуара от накипи (см. «Уход за прибором»)
	На стенках резервуара для воды образовалась накипь	



В случае если неисправность устранить не удалось, обратиться в авторизованный сервисный центр.

V. ГАРАНТИЙНЫЕ ОБЯЗАТЕЛЬСТВА

На данное изделие предоставляется гарантия сроком на 12 месяцев с момента его приобретения. В течение гарантийного периода изготовитель обязуется устранить путем ремонта, замены деталей или замены всего изделия любые заводские дефекты. Гарантия вступает в силу только в том случае, если дата покупки подтверждена печатью магазина и подписью продавца на оригинальном гарантийном талоне. Настоящая гарантия признается лишь в том случае, если изделие применялось в соответствии с руководством по эксплуатации, не ремонтировалось, не разбиралось и не было повреждено в результате неправильного обращения с ним, а также сохранена полная комплектность изделия. Данная гарантия не распространяется на естественный износ изделия и расходные материалы (батареи питания и т. д.).

Срок службы изделия и срок действия гарантийных обязательств на него исчисляются со дня продажи или с даты изготовления изделия (в случае, если дату продажи определить невозможно).

Дату изготовления прибора можно найти в серийном номере, расположенном на идентификационной наклейке на корпусе изделия. Серийный номер состоит из 13 знаков. 6-й и 7-й знаки обозначают месяц, 8-й — год выпуска устройства.

0	0	0	0	0	1	1	2	3	3	3	3	3
---	---	---	---	---	---	---	---	---	---	---	---	---

- 1 – месяц производства (01 – январь, 02 – февраль ... 12 – декабрь)
- 2 – год производства (1 – 2011 г., 2 – 2012 г. ... 0 – 2020 г.)
- 3 – серийный номер модели

Производителем установлен срок службы прибора – 3 года со дня его приобретения. Срок действителен при условии, что эксплуатация изделия производится в соответствии с данным руководством и применимыми техническими стандартами.

Упаковку, руководство пользователя, а также сам прибор необходимо утилизировать в соответствии с местной программой по переработке отходов. Не выбрасывайте такие изделия вместе с обычным бытовым мусором.



Перед початком використання уважно прочитайте інструкцію з експлуатації і збережіть її як довідник. Правильне використання приладу значно продовжить термін його служби.

Заходи безпеки та інструкції, що містяться в цьому посібнику, не охоплюють всі можливі ситуації, які можуть виникнути в процесі експлуатації приладу. Під час використання пристрою користувач повинен керуватися здоровим глуздом, бути обережним і уважним.

ЗАХОДИ БЕЗПЕКИ

- Виробник не несе відповідальності за пошкодження, спричинені недотриманням вимог щодо техніки безпеки та правил експлуатації виробу.
- Даний електроприлад призначений для використання в побутових умовах і може застосовуватися в квартирах, замських будинках або в інших подібних умовах непромислової експлуатації. Промислове або будь-яке інше нецільове використання пристрою вважатиметься порушенням умов належної експлуатації виробу. У цьому випадку виробник не несе відповідальності за можливі наслідки.

STOP

- Перед підключенням пристрою до електромережі перевірте, чи збігається її напруга з номінальною напругою живлення приладу (див. технічні характеристики або заводську табличку виробу).
 - Використовуйте подовжувач, розрахований на споживану потужність приладу: невідповідність параметрів може призвести до короткого замикання або займання кабелю.
 - Підключайте прилад лише до розеток, що мають заземлення, – це обов'язкова вимога електробезпеки. Використовуючи подовжувач, переконайтеся, що він також має заземлення.
 - Вимикайте прилад із розетки після використання, а також під час його очищення або переміщення. Витягуйте електрошнур сухими руками, утримуючи його за штепсель, а не за дрiт.
- УВАГА!** Під час роботи прилад нагрівається! Будьте обережні! Не торкайтеся руки корпусу приладу у процесі його експлуатації. Щоб уникнути опіку гарячою парою,*

не нахилийтеся над пристроєм під час відкриття кришки.

- Ніколи не відкривайте кришку в процесі кип'ятіння.
- Використовуйте прилад лише за призначенням. Використання приладу в цілях, що відрізняються від вказаних у даній інструкції, є порушенням правил експлуатації.
- Нагрівайте в приладі тільки воду, ніколи не нагрівайте в ньому молоко або будь-які інші рідини.
- Не протягуйте шнур електроживлення в дверних отворах або поблизу джерел тепла. Стежте за тим, щоб електрошнур не перекручувався та не перегинався, не стикався з гострими предметами, кутами й краями меблів.

STOP

***ПАМ'ЯТАЙТЕ:** випадкове пошкодження кабелю електроживлення може призвести до неполадок, які не відповідають умовам гарантії, а також до ураження електрострумом. Пошкоджений електрокабель*

потребує термінової заміни в сервіс-центрі.

- Не встановлюйте прилад на м'яку й нетерmostійку поверхню, не накривайте його під час роботи: це може призвести до порушення роботи та поломки пристрою.
- Заборонено експлуатацію приладу на відкритому повітрі: потрапляння вологи до контактної групи або сторонніх предметів всередину корпусу пристрою може призвести до його серйозних пошкоджень.
- Перед очищенням приладу переконайтеся, що він відключений від електромережі й повністю охолов. Чітко дотримуйтеся інструкцій щодо очищення приладу.

STOP

***ЗАБОРОНЯЄТЬСЯ** занурювати корпус приладу у воду!*

- Даний прилад не призначений для використання людьми (в тому числі дітьми), в яких є фізичні,

нервові або психічні відхилення або брак досвіду та знань, за винятком випадків, коли за такими особами здійснюється нагляд або проводиться їхній інструктаж щодо використання даного приладу особою, що відповідає за їхню безпеку. Необхідно наглядати за дітьми, щоб не допустити їхніх ігор із приладом, його комплектуючими, а також заводською упаковкою. Очищення й обслуговування пристрою не мають виконувати діти без нагляду дорослих.

- Заборонено самостійний ремонт приладу або внесення змін до його конструкції. Ремонт приладу має здійснюватися винятково фахівцем авторизованого сервіс-центру. Некваліфіковано виконана робота може призвести до поломки приладу, травм і пошкодження майна.



УВАГА! Заборонено використання приладу за будь-яких несправностей.

Технічні характеристики

Модель.....	RTP-805
Потужність.....	1900 Вт
Напруга.....	220-240 В, 50 Гц
Захист від ураження електричним струмом.....	клас I
Захист від перегріву.....	Є
Об'єм.....	5 л
Режими роботи:	
• кип'ятіння	
• нагрівання без кип'ятіння	
• підігрівання (45-90°C з кроком 5°C)	
• охолодження	
Тип управління.....	сенсорний
Функція автономної подачі води.....	Є
Нагрівальний елемент.....	дисковий
Охолоджувальний вентилятор.....	схований
Матеріал корпусу.....	пластик
Матеріал резервуара для води.....	нержавіюча сталь
Кришка.....	знімна
Дисплей.....	світлодіодний
Подавання та блокування	
подавання води.....	автоматичне/ручне
Автовимкнення:	
• за відсутності води	
• у разі перегрівання	
Габаритні розміри.....	315 × 238 × 217 мм
Вага нетто.....	2,7 кг
Довжина електрошнура.....	0,65 м

Комплектація



Термопот.....	1 шт.
Електрошнур.....	1 шт.
Інструкція з експлуатації.....	1 шт.
Сервісна книжка.....	1 шт.









Виробник має право на внесення змін до дизайну, комплектації, а також до технічних характеристик виробу під час вдосконалення своєї продукції без додаткового повідомлення про ці зміни. У технічних характеристиках допускається похибка $\pm 10\%$.

Будова приладу (схема А1, стор. 3)

1. Отвір для виходу пари
2. Кришка
3. Засувка кришки
4. Ручка для перенесення
5. Корпус приладу
6. Знімний електрошнур
7. Кнопка від'єднання кришки
8. Панель управління з дисплеєм
9. Носик
10. Градуйована шкала рівня води
11. Знімний відсік для батарей живлення

Панель управління (схема А2, стор. 4)

1. Кнопка  з індикацією – увімкнення/вимкнення приладу
2. Кнопки  і  – автоматична подача води

3. Кнопка «НАЛИТЬ» – ручна подача води
4. Кнопка  з індикацією – режим охолодження води
5. Кнопка  – режим підтримання заданої температури води
6. Кнопка  – зменшення температури нагріву
7. Дисплей
8. Цифровий індикатор встановленої температури
9. Цифровий індикатор поточної температури
10.  – індикатор нефільтрованої води
11.  – індикатор фільтрованої води
12. Кнопка  – збільшення температури нагріву
13. Кнопка  з індикацією – установка таймера
14. Кнопка  – ввімкнення/відключення попереднього кип'ятіння води
15. Кнопка  з індикацією – розблокування системи подачі води

I. ПЕРЕД ПОЧАТКОМ ВИКОРИСТАННЯ

Акуратно дістаньте виріб і його комплектуючі з коробки. Вида-літь усі пакувальні матеріали та рекламні наклейки.



Обов'язково збережіть на місці застережні наклейки, наклейки-показчики (за наявності) і табличку з серійним номером виробу на його корпусі!

Після транспортування або зберігання за низьких температур необхідно витримати прилад за кімнатної температури не менше ніж 2 години перед увімкненням.

1. Повністю розмотайте мережевий шнур. Протріть корпус приладу вологою тканиною, потім витріть досуха. Для видалення можливих сторонніх запахів і дезінфекції приладу під час першого використання рекомендуємо кілька разів закипятити та злити воду.
2. Встановіть прилад на тверду рівну суху горизонтальну поверхню. Встановлюючи його, стежте за тим, щоб пара, що виходить під час кипіння, не потрапляла на шпалери, декоративні покриття, електронні прилади й інші предмети, які можуть пошкодитися через підвищену вологість і температуру.
3. Розмотайте електрошнур на потрібну довжину. За необхідності використовуйте подовжувач відповідної потужності (не менше ніж 2,5 кВт).
4. Натисніть на засувку кришки, і, потягнувши її вгору, відкрийте кришку.
5. Акуратно налейте в прилад холодну воду з глека або іншої посудини. Рівень води не має перевищувати позначку MAX. Якщо наповнити резервуар водою вище за максимальну позначку, то під час закипання можливе розбризкування окропу. Дуже мала кількість води може призвести до перегрівання приладу.

STOP









Не наливайте воду безпосередньо з-під крану, щоб вона не потрапила на електричні контакти усередині корпусу приладу. Це може призвести до поломки.

***УВАГА!** Прилад призначений лише для нагрівання і кип'ятіння води.*

6. Закрийте кришку приладу до клацання.

II. ЕКСПЛУАТАЦІЯ ПРИЛАДУ

Підтримання заданої температури води





1. Підключіть прилад до електромережі, пролунає звуковий сигнал, на дисплеї відобразиться поточна температура води в термопоті, індикатор кнопки  буде блимати. Прилад знаходиться в режимі очікування.
2. Натисніть кнопку , спалахне індикатор кнопки, індикатор кнопки  буде горіти постійно.
3. Кнопкою  виберіть нагрів з попереднім кип'ятінням (індикатор  – рекомендується при використанні нефільтрованої води) або нагрів без попереднього кип'ятіння (індикатор  – рекомендується при використанні фільтрованої води).
4. За допомогою кнопок  і  встановіть бажану температуру води (в діапазоні 45-90°C, з кроком 5°C), індикатор встановленої температури буде блимати. Не натискайте кнопки панелі управління, поки індикатори встановленої температури і нефільтрованої води не почнуть горіти постійно.





Бажану температуру води можна змінити на будь-якому етапі роботи програми.

Якщо поточна температура води в термопоті вище встановленої, прозвучать п'ять коротких звукових сигналів. Режим підтримки заданої температури включиться, коли вода охолоне до обраного значення.



5. Почнеться процес нагріву води, процес нагріву буде відображатися на цифровому індикаторі температури.

6. Після закипання води (при виборі нагріву з попереднім кип'ятінням) або після досягнення встановленої температури (при виборі нагріву без попереднього кип'ятіння) термопот подасть п'ять коротких звукових сигналів.
 7. Якщо був обраний нагрів без попереднього кип'ятіння, режим підтримки заданої температури води включиться після закінчення нагріву до заданої температури.
 8. Якщо був обраний нагрів з попереднім кип'ятінням, режим підтримки заданої температури включиться, коли температура води в термопоті опуститься до встановленого значення.
 9. Щоб вимкнути прилад, натисніть кнопку , пролунає звуковий сигнал, всі індикатори і дисплей згаснуть.
2. Натисніть кнопку , щоб розблокувати подачу води, спалахне індикатор кнопки.
 3. Натисніть кнопку  (приблиз. 150 мл) або  (приблиз. 250 мл), почнеться процес подачі води.
 4. Подача води припиниться після досягнення запрограмованого обсягу.
 5. Щоб перервати подачу води, повторно натисніть кнопку  або .



 Автоматичну подачу води також можна перервати натисанням на кнопку , «НАЛИТЬ» або .

Змінення програмних налаштувань приготування



Ви можете регулювати обсяг автоматичної подачі води і зберігати власні налаштування замість заводських. Для цього:

1. Натисніть кнопку , щоб розблокувати подачу води, спалахне індикатор кнопки.
 2. Натисніть і утримуйте кнопку  или , почнеться процес подачі води.
 3. Коли буде досягнутий необхідний обсяг, відпустіть кнопку.
- При наступному запуску налаштованої програми процес подачі закінчиться автоматично після досягнення запрограмованого вами об'єму.

Ви також можете повернути заводські налаштування. Для цього:

1. Коли система подачі води заблокована (індикатор кнопки  не горить), натисніть і утримуйте кнопку , поки не пролунає звуковий сигнал.
2. Прилад працюватиме з заводськими налаштуваннями.

Ручна подача води

1. Встановіть чашку під носик термопота.
2. Натисніть кнопку , щоб розблокувати подачу води, спалахне індикатор кнопки.
3. Натисніть і утримуйте кнопку «НАЛИТЬ» до тих пір, поки не наповнить чашку.
4. Через 10 секунд після закінчення подачі води блокування подачі води включиться автоматично, індикатор кнопки  згасне.
5. Щоб заблокувати подачу води вручну (до того, як вона включиться автоматично) натисніть кнопку , пролунає звуковий сигнал, індикатор кнопки згасне.

Автоматична подача води

1. Встановіть чашку під носик термопота.

Режим охолодження води

Режим рекомендується використовувати для прискореного охолодження води до необхідної температури.

1. Натисніть кнопку ❄️, індикатор кнопки почне блимати.
2. За допомогою кнопок — і + встановіть бажану температуру води (в діапазоні 45-90°C, з кроком 5°C).
3. Не натискайте кнопки панелі управління, поки не прозвучать п'ять коротких звукових сигналів, почнеться процес охолодження води.
4. Під час роботи режиму на місці цифрового індикатора температури буде відображатися [] , індикатор кнопки ❄️ буде горіти постійно.
5. Щоб перервати режим охолодження води, натисніть кнопку ❄️, індикатор кнопки згасне. При повторному натисканні на кнопку ❄️ процес охолодження до встановленої температури відновиться.

i Якщо поточна температура води в термопоти вище встановленої температури, для включення режиму охолодження просто натисніть кнопку ❄️.

Якщо поточна температура води в термопоті нижче або дорівнює встановленій температурі, режим охолодження запущений не буде, прозвучать п'ять звукових сигналів. У цьому випадку, якщо необхідно ще сильніше охолодити воду, спочатку натисніть кнопку } } } , кнопками — і + встановіть бажану температуру води і натисніть кнопку ❄️.

6. Після охолодження води індикатор кнопки ❄️ згасне, цифровий індикатор температури повернеться до відображення температури води в термопоти.

Установка таймера

Знизити витрати електроенергії вам допоможе таймер на включення.

1. Для установки таймера в режимі очікування натисніть ⚙️, індикатор кнопки почне блимати, на цифровому індикаторі почне блимати значення часу в годиннику.
2. За допомогою кнопок — і + встановіть значення таймера в діапазоні від 1 до 12 годин з кроком в 1 годину.
3. Встановіть необхідний режим роботи термопота у відповідності з розділами «Підтримання заданої температури води» і «Режим охолодження води».
4. Після того як ви налаштуєте необхідний режим роботи, таймер почне зворотний відлік. На дисплеї буде відображатися встановлена температура води і значення таймера, індикатори кнопок ⏸️ і ⚙️ будуть горіти постійно.
5. Коли таймер обнулиться, індикатор кнопки ⚙️ згасне, термопот почне роботу в обраному режимі. Цифровий індикатор температури повернеться до відображення температури води в термопоти.

Функція автономної подачі води

Налити воду з термопота можна навіть тоді, коли він відключений від мережі електроживлення. Для цього встановіть Елементи живлення (не входять в комплект) у відповідний відсік і

під'єднайте його до термопота, як показано на рис. А3, стор.5. Подача води здійснюється таким же чином, як і при підключенні до електромережі.



Під час встановлення елементів живлення руки та пристрій мають бути сухими.

III. ДОГЛЯД ЗА ПРИЛАДОМ

Перед очищенням від'єднайте прилад від електромережі. Зніміть кришку приладу, злийте воду через лівий борт (значок ▲ на корпусі) і дайте йому повністю охолонути.



ЗАБОРОНЯЄТЬСЯ поміщати прилад під струмінь води або занурювати його у воду. Не використовуйте під час очищення губки з абразивним покриттям і будь-які хімічно агресивні або інші речовини, не рекомендовані для застосування з предметами, що контактують з їжею.

ЗАБОРОНЯЄТЬСЯ зливати воду через панель управління або задню частину. Не допускайте потрапляння води в гніздо шнура електроживлення.

УВАГА! Перед повторним використанням приладу переконайтеся, що електричні контакти абсолютно сухі!

Зняття та встановлення кришки приладу

(схема А4, стор. 5)

Натисніть на засувку кришки, і, потягнувши її вгору, відкрийте кришку на 45°. Натисніть кнопку зняття кришки на задньому боці термопота та від'єднайте кришку.

Щоб встановити кришку на місце, вставити металеву вісь на задній стороні кришки в утворився паз на корпусі, тримаючи кришку під кутом 45°. Не докладаючи зусиль, перевірте, чи закріплена кришка.

Щоденний догляд

Рекомендується щодня повністю виливати залишки води, інакше її смак після доливання погіршуватиметься, а ймовірність появи накипу на стінках резервуара збільшиться. Зливши воду, протріть стінки резервуара чистою серветкою для видалення накипу.

Очищення корпусу та кришки

Періодично очищуйте корпус приладу і кришку вологою якою тканиною. Великі забруднення видаляйте з використанням м'яких мийних засобів. Перед початком експлуатації повністю просушіть прилад.

Очищення резервуара для води

Очищуйте резервуар для води за допомогою вологої губки. Не використовуйте звичайні мийні засоби: вони можуть залишити неприємний запах і зіпсувати смак води.

Очистка від накипу

У процесі експлуатації, залежно від складу використовуваної води, на нагрівальному елементі та внутрішніх стінках приладу можливе утворення нальоту й накипу. Для їхнього видалення використовуйте спеціальні неабразивні речовини для очищення та видалення накипу з кухонної техніки. Дотримуйтеся інструкції на упаковці очищувального засобу. Після очищення

випийте розчин і ретельно промийте резервуар холодною водою. Протріть резервуар для води вологою тканиною для видалення всіх слідів розчину та накипу. Для видалення неприємного запаху очисної речовини налейте в резервуар воду до максимальної позначки, прокипятіть її та злийте.

Зберігання та транспортування

Перед зберіганням і повторною експлуатацією очистьте й повністю просушіть усі частини приладу. Зберігайте прилад у сухому вентильованому місці подалі від нагрівальних приладів і прямих сонячних променів.

Під час транспортування та зберігання забороняється піддавати прилад механічному впливу, який може призвести до пошкодження пристрою та/або порушення цілісності упаковки.

Необхідно берегти упаковку приладу від потраплення води й інших рідин.

IV. ПЕРЕД ЗВЕРНЕННЯМ ДО СЕРВІС-ЦЕНТРУ

Несправність	Можлива причина	Спосіб усунення
Прилад не вмикається	Немає електроживлення	Підключіть прилад до справної електророзетки. Перевірте наявність напруги в електромережі
Вода не нагрівається, на дисплеї з'явилося повідомлення «E1», «E3» або «E7»	Системна помилка	Відключіть прилад від електромережі та дайте йому охолонути. Якщо після повторного підключення помилка залишиться, зверніться до сервіс-центру

Несправність	Можлива причина	Спосіб усунення
Вода не нагрівається, на дисплеї з'явилося повідомлення «E4» або «E6»	У резервуарі немає води. Прилад перегрівся, спрацював захист від перегріву	Відключіть прилад від електромережі, дайте йому охолонути і долийте в резервуар холодною водою. Підключіть прилад до електромережі повторно
Вода не нагрівається, на дисплеї з'явилося повідомлення «E5»	Системна помилка, можливий вихід з ладу плати управління	Відключіть прилад від електромережі та дайте йому охолонути. Якщо після повторного підключення помилка залишиться, зверніться до сервіс-центру
Вода виливається з приладу	Резервуар наповнено вище за позначку «MAX»	Зніміть кришку, дайте воді охолонути та вилийте надлишки води з резервуара
Вода погано летить з дозатора або не летить зовсім	Увімкнено блокування подавання води	Зніміть блокування подавання води
	Немає електроживлення	Підключіть прилад до справної електророзетки. Перевірте наявність напруги в електромережі
	Ємність елементів живлення вичерпалася	Замініть елементи живлення
Під час кип'ятіння чуто гучний звук	На стінках резервуара для води утворився накип	Мінеральні відкладення або сторонні увімкнення в резервуарі для води
		Виконайте очищення резервуара від накипу (див. «Догляд за приладом»)



У разі, якщо несправність усунути не вдалося, зверніться до авторизованого сервісного центру.

V. ГАРАНТІЙНІ ЗОБОВ'ЯЗАННЯ

На цей виріб надається гарантія строком на 12 місяців з моменту його придбання. Впродовж гарантійного періоду виробник зобов'язується усунути шляхом ремонту, заміни деталей або заміни усього виробу будь-які заводські дефекти. Гарантія набуває чинності тільки у тому випадку, якщо дата купівлі підтверджена печаткою магазину і підписом продавця на оригінальному гарантійному талоні. Справжня гарантія признається лише у тому випадку, якщо прилад застосовувався відповідно до інструкції з експлуатації, не ремонтувався, не розбирався і не був пошкоджений в результаті неправильного поводження з ним, а також збережена повна комплектність виробу. Ця гарантія не поширюється на природний знос виробу і витратні матеріали (батареї живлення і т.д.). Термін служби виробу і термін дії гарантійних зобов'язань на нього обчислюються з дня продажу або з дати виготовлення виробу (у разі, якщо дату продажу визначити неможливо).

Дату виготовлення приладу можна знайти в серійному номері, що розташований на ідентифікаційній наклейці на корпусі виробу. Серійний номер складається з 13 знаків. 6-й і 7-й знаки позначають місяць, 8-й – рік випуску пристрою.

0	0	0	0	0	1	1	2	3	3	3	3	3
---	---	---	---	---	---	---	---	---	---	---	---	---

1 – місяць виробництва (01 – січень, 02 – лютий ... 12 – грудень)

2 – рік виробництва (1 – 2011 р., 2 – 2012 р. ... 0 – 2020 р.)

3 – серійний номер моделі

Встановлений виробником термін служби приладу складає 3 роки з дня його придбання за умови, що експлуатація виробу

здійснюється відповідно до цієї інструкції і застосовних технічних стандартів.

Упаковку, посібник користувача, а також сам прилад необхідно утилізувати відповідно до місцевої програми по переробці відходів. Не викидайте такі вироби разом із звичайним побутовим сміттям.



Пайдаланар алдында пайдалану бойынша нұсқаулықты мұқият оқып шығыңыз да, оны анықтамалық ретінде сақтап қойыңыз. Аспапты дұрыс пайдалану оның қызметінің мерзімін ұзартады.

Бұл нұсқаулықтағы қауіпсіздік шаралары мен нұсқаулар құралды қолдану кезінде туындауы мүмкін барлық жағдайларды қамтымайды. Бұл құрылғымен жұмыс кезінде қолданушы ақылға сүйеніп, абай әрі мұқият болуы тиіс.

САҚТАНУ ШАРАЛАРЫ

- Өндіруші қауіпсіздік техникасының талаптарын және бұйымды пайдалану ережелерін сақтамаудан туындаған зақымдар үшін жауап бермейді.
- Бұл электр аспап тұрмыстық жағдайларда қолдан-арналған құрылғы болып табылады және пәтерлерде, қала сыртындағы үйлерде немесе өнеркәсіптік емес пайдаланудың басқа жағдайларында қолданыла алады. Құрылғыны өнеркәсіптік немесе кез келген басқа мақсатсыз пайдалану бұйымды дұрыс пайдалану шарттарын бұзу болып табылады. Бұл жағдайда өндіруші ықтимал салдарлар үшін жауап бермейді.

STOP

- Құрылғыны электр желісіне қосар алдында оның кернеуі аспаптың номиналды кернеуіне сәйкес келетінін тексеріңіз (бұйымның техникалық сипаттамалары немесе зауыттық кестесін қараңыз).
 - Аспаптың тұтынатын қуатына есептелген ұзартқыш қолданыңыз: параметрлердің сәйкессіздігі қысқа тұйықталуға немесе кабельдің жануына әкеліп соқтыруы мүмкін.
 - Аспапты тек жерлендіретін розеткілерге ғана қосыңыз, – бұл электр қауіпсіздігінің міндетті талабы. Ұзартқышты қолдана отырып, оның жерлендіретініне көз жеткізіңіз.
 - Аспапты қолданған соң, сонымен қатар оны тазалаған немесе тасымалдаған кезде розеткіден өшіріңіз. Электр бауын сымынан емес, штепселінен ұстап тұрып, құрғақ қолмен шығарыңыз.
- НАЗАР АУДАРЫҢЫЗ!** Жұмыс кезінде аспап қызады! Абай болыңыз! Аспап корпусына жұмыс істеп тұрғанда қол тигізбеңіз.

Ыстық будан күйіп қалмау үшін қақпақты ашқанда құрылғы үстіне еңкеймеңіз.

- Қайнау үрдісі кезінде қақпақты ешқашан ашушы болмаңыз.
- Аспапты тек мақсатына қарай қолданыңыз. Аспапты осы нұсқаулықта көрсетілгендерден ерекшеленетін мақсаттарда пайдалану пайдалану ережелерін бұзу болып табылады.
- Жабдықта тек суды ғана ысытыңыз, жабдықта сүт немесе басқа сұйықтық түрлерін ешқашан ысытпаңыз.
- Электр қоректендіру бауын есік қуыстарында немесе жылу көздерінің жанында тартпаңыз. Электр бауының бұралмағанын және иілмегенін, үшкір заттарға, бұрыштар мен жиһазға тимегенін қадағалаңыз.

STOP

ЖАДЫҢЫЗДА БОЛСЫН: *электр қоректендіру кабелі зақымдалуы кепілдік шарттарына сәйкес келмейтін ақауларға, сонымен қатар электр тоғына ұрынуға әкеліп*

соқтыруы мүмкін. Зақымдалған электр кабелі сервис-орталықта жедел ауыстыруды талап етеді.

- Азық салынған табақты жұмсақ және ыстыққа төзбейтін бетке орнатпаңыз, оны жұмыс кезінде жаппаңыз, бұл құрылғының жұмысының бұзылуына және сынуына әкеліп соқтыруы мүмкін.
- Аспапты ашық ауада пайдалануға тыйым салынады: құрылғы корпусының ішіне су немесе бөгде заттардың түсуі оны қатты зақымдауы мүмкін.
- Аспапты тазалар алдында оның электр желісінен өшіріліп, толық суығанына көз жеткізіңіз. Аспапты тазалау бойынша нұсқауларды қатаң ұстаныңыз.
- **Аспап тіреуіш және корпусын суға батыруға ТЫЙЫМ САЛЫНАДЫ!**
- Бұл аспап физикалық, жүйке немесе психикалық ауытқулары бар немесе тәжірибесі мен білімі

жетіспейтін адамдардың (оның ішінде балалардың) қолдануына арналмаған, мұндай тұлғалар қадағаланып, олардың қауіпсіздігі үшін жауап беретін тұлға осы аспапты қолдануға қатысты нұсқау жасалған жағдайлардан басқа. Балалардың аспаппен, оның жинақтаушыларымен, сонымен қатар зауыттық орамымен ойнауына жол бермеу мақсатында қадағалап отыру қажет. Құрылғыны тазалау және қызмет көрсетуді балалар ересектердің қарауынсыз жасамауы тиіс.

- Аспапты өздігіңізбен жөндеуге немесе құрылымына өзгеріс енгізуге тыйым салынады. Қызмет көрсету және жөндеу бойынша барлық жұмыстарды авторландырылған сервис-орталық жасауы керек. Біліксіз жасалған жұмыс аспаптың бұзылуына, жарақат пен мүлік зақымдануына әкеліп соқтыруы мүмкін.



НАЗАР АУДАРЫҢЫЗ! Аспапты кез келген ақауларда пайдалануға тыйым салынады.

Техникалық сипаттамалары

Үлгі	RTP-805
Қуаты.....	1900 Вт
Кернеу.....	220-240 В, 50 Гц
Электр тоғымен зақымданудан қорғау.....	I дәреже
Қызып кетуден сақтау.....	бар
Көлемі.....	5 л

Жұмыс істеу тәртібі:

- қайнату
- қайнатусыз ысыту
- (45-90°C, 5°C қадамымен) қыздыру
- салқындату

Басқару түрі.....	сенсорлы
Автономды су беру функциясы.....	бар
Ысыту элементі.....	дискілі
Салқындатушы желдеткіші	жасырын
Корпус материалы	пластик
Суға арналған резервуар материалы.....	тат баспайтын болат
Қақпақ	алмалы
Дисплей.....	жарықтық диодты
Суды беру және тежеу.....	автоматтандырылған/ қолмен
Автошіру:	

- су болмағанда
- қызған кезде

Габаритті өлшемдер	315 × 238 × 217 мм
Таза салмақ.....	2,7 кг
Электр бау ұзындығы.....	0,65 м

Жинақ

Термопот.....	1 шт.
Электр қоректендіру бауы.....	1 шт.
Пайдалану бойынша нұсқаулық.....	1 шт.
Сервистік кітапша.....	1 шт.











Өндіруші осындай өзгерістер туралы қосымша хабарламастан өз өнімін жетілдіру барысында оның дизайны, жинағы, сонымен қатар бұйымның техникалық сипаттамаларына өзгеріс енгізуге құқылы. Техникалық сипаттамаларда $\pm 10\%$ қателікке жол беріледі.

Аспаптың құрылымы (A1 сурет, 3 бет)

1. Будың шығу тесігі
2. Қақпақ
3. Қақпақ қақпағы
4. Тасымалдауға арналған тұтқа
5. Корпус
6. Жалғанбалы электр сымы
7. Қақпақты ашу тетігі
8. Дисплеймен бірге басқару тақтасы
9. Мұрны
10. Су деңгейі өлшеуіш шкаласы
11. Қуат батареяларына арналған алмалы-салмалы бөлік

Басқару тақтасы (A2 сурет, 4 бет)

1. Индикациясымен  батырмасы – құралды қосу/өшіру

2.  және  батырмалары – автоматты су беру
3. «НАЛИТЬ» батырмасы – қолмен су беру
4. Индикациясымен  батырмасы – суды салқындату режимі
5.  батырмасы – берілген су температурасын сақтау режимі
6.  батырмасы – жылыту температурасының азаюы
7. Дисплей
8. Белгіленген температураның сандық индикаторы
9. Ағымдағы температураның сандық көрсеткіші
10.  – сүзілмеген су индикаторы
11.  – сүзілген су индикаторы
12.  батырмасы – қыздыру температурасының ұлғаюы
13. Индикациясымен  батырмасы – таймерді орнату
14.  батырмасы – суды алдын ала қайнатуды қосу/өшіру
15. Индикациясымен  батырмасы – су беру жүйесін құлпын ашу

I. АЛҒАШҚЫ ҚОСАР АЛДЫНДА

Бұйым мен оның құрамдастарын қорاپтан абайлап шығарыңыз. Барлық орау материалдары мен жарнамалық жапсырмаларды алып тастаңыз.









Корпустағы ескертетін жапсырма, жапсырма-көрсеткіш (бар болса) және бұйымның сериялық нөмірі бар кестешені орнында міндетті түрде сақтаңыз!

Тасымалдау немесе төмен температураларда сақтаған соң аспапты қосар алдында кем дегенде 2 сағатқа бөлме температурасында ұстау керек.

1. Желілік сымды толықтай тарқатыңыз. Құралдың корпусын ылғалды матамен сүртіңіз де құрғатыңыз. Басқа да бөтен иістерді жою және залалсыздандыру үшін алғаш рет пайдаланғанда суды бірнеше рет қайнатып, төгіп тастауды ұсынамыз.
 2. Аспапты шығатын ыстық бу тұсқағаз, декоративті жабындылар, электрондық аспаптар мен жоғары ылғалдылық пен температурадан зардап шегуі мүмкін басқа заттарға немесе материалдарға тимейтіндей қатты тегіс көлденең бетке орнатыңыз.
 3. Электр сымын қажетті ұзындығына дейін шұбатыңыз. Қажет болған жағдайда сәйкес қуаттылығы бар сымды пайдаланыңыз (2,5 кВт аз емес).
 4. Қақпақтың қақпағын басыңыз және оны жоғары созып, қақпақты ашыңыз.
 5. Аспапқа мұқият түрде суық суды құмырадан немесе басқа ыдыс көзінен құйыңыз. Судың деңгейі MAX белгішесінен әрі қарай аспау керек. Егер сыйымдылықты сумен максималды белгішеден жоғарыға қарай толтырса, онда қайнау кезінде судың шашырап төгілуі мүмкін. Судың өте аз мөлшері де аспаптың шектен тыс қызынуына әкеп соғады.
- STOP** Аспап ішіндегі электрлік байланысқа түсіп кетпеуі үшін суды тікелей су құбырынан құймаңыз. Бұл аспаптың тез сынуына әкеледі.
- НАЗАР АУДАРЫҢЫЗ!* Аспап тек суды қайнату мен ысытуға ғана арналған.
6. Аспаптың қақпағын ілінгенше жабыңыз.



II. АСПАПТЫ ПАЙДАЛАНУ

Берілген су температурасын сақтау режимі

1. Аспапты электроторапқа қосыңыз, дыбыс сигналы естіледі, дисплейде термопотадағы ағымдағы су температурасы көрінеді,  батырмасының индикаторы жыпылықтайтын болады. Құрылғы күту режимінде.
 2.  батырмасын басып, батырмасын индикаторы жанады,  батырмасының индикаторы буде горіти постійно.
 3.  алдын ала қайнату арқылы қыздыруды ( индикаторы – сүзілмеген суды пайдалану кезінде ұсынылады) немесе алдын ала қайнатусыз қыздыруды таңдаңыз ( индикаторы – сүзілген суды пайдалану кезінде ұсынылады).
 4. — және + түймелерінің көмегімен қажетті су температурасын орнатыңыз (45-90°C диапазоны, 5°C қадамымен) белгіленген температура индикаторы жыпылықтайды. Орнатылған температура мен сүзілмеген су көрсеткіштері үнемі жанғанша басқару панелінің түймелерін баспаңыз.
- i** Қажетті су температурасын бағдарлама жұмысының кез келген кезеңінде өзгертуге болады.
- Егер термопотадағы судың ағымдағы температурасы орнатылғаннан жоғары болса, бес қысқа дыбыстық белгі орындалады. Берілген температураны ұстап тұру режимі су таңдалған мәнге дейін суытқанда қосылады.*
5. Суды қыздыру процесі басталады, қыздыру процесі ағымдағы температураның сандық индикаторында көрсетіледі.





6. Суды қайнатқаннан кейін (алдын ала қайнату арқылы қыздыруды таңдаған кезде) немесе белгіленген температураға жеткеннен кейін (алдын ала қайнатпай қыздыруды таңдаған кезде) термопот бес қысқа дыбыстық белгі береді.
7. Егер алдын ала қайнатусыз қыздыру таңдалса, берілген су температурасын ұстап тұру режимі берілген температураға дейін қыздыру аяқталғаннан кейін қосылады.
8. Егер алдын ала қайнату арқылы қыздыру таңдалса, берілген температураны ұстап тұру режимі термопотадағы су температурасы белгіленген мәнге дейін түсірілгенде қосылады.
9. Аспапты өшіру үшін,  батырмасын басып, дыбыс сигналы естіледі, барлық индикаторлар мен дисплей өшіріледі.



Қолмен су беру

1. Термопоттың мұрын астына тостағанды орнатыңыз.
2. Су беруді ашу үшін  түймесін басыңыз, батырмасын индикаторы жанады.
3. Тостағанды толтырғанға дейін «НАЛИТЬ» түймесін басып, ұстап тұрыңыз.
4. 10 секундтан кейін су беруді бұғаттау автоматты түрде іске қосылады,  түйменің индикаторы өшіріледі.
5. Су беруді қолмен құлыптау үшін (автоматты түрде қосылғанға дейін)  түймесін басыңыз, дыбыс сигналы естіледі, батырмасының индикаторы өшеді.

Автоматты су беру



1. Термопоттың мұрын астына тостағанды орнатыңыз.

2. Су беруді ашу үшін  түймесін басыңыз, батырмасын индикаторы жанады.
3.  (шамамен. 150 мл) немесе  (шамамен. 250 мл), су беру процесі басталады.
4. Бағдарламаланған көлемге жеткенде су беру тоқтатылады.
5. Су беруді тоқтату үшін  немесе  түймесін қайта басыңыз.

 Автоматты түрде су беруді , «Налить» немесе  батырмасын басу арқылы тоқтатуға болады.



Дайындаудың бағдарламалық баптауларын өзгерту

Сіз автоматты су беру көлемін реттеуге болады, зауыттық баптауларының орнына өзіңіздің баптауларыңызды сақтай аласыз. Ол үшін:

1. Су беруді ашу үшін  түймесін басыңыз, батырмасын индикаторы жанады.
2.  немесе  батырмасын басып, ұстап тұрыңыз, су беру процесі басталады.
3. Қажетті көлемге жеткенде, түймесін босатыңыз.

Келесі жолы сіз реттеген бағдарлама іске қосылғанда, сіз бағдарламалаған көлемге жеткеннен кейін дайындау үрдісі автоматты түрде тоқталады.

Сіз сондай-ақ зауыттық баптауларды да қайтара аласыз. Ол үшін:

1. Су беру жүйесі құлыпталған кезде ( батырмасының индикаторы жанбайды), дыбыс сигналы естілгенге дейін  түймесін басып тұрыңыз.

2. Құрылғы зауыттық баптауларына сәйкес жұмыс істейтін болады.

Суды салқындату режимі

Режимді қажетті температураға дейін тез суыту үшін пайдалану ұсынылады.

1. ❄️ батырмасын басып, батырмасын индикаторы жыпылықтай бастайды.
2. — және + түймелерінің көмегімен қажетті су температурасын орнатыңыз (45-90°C диапазоны, 5°C қадамымен).
3. Бес қысқа дыбыс сигналы естілгенге дейін басқару панелі түймелерін баспаңыз, суды салқындату процесі басталады.
4. Ағымдағы температураның сандық индикаторы орнында режим жұмыс істеп тұрған кезде  көрсетіледі, ❄️ батырмасын индикаторы үнемі түспен жанады.
5. Су салқындату режимін тоқтату үшін ❄️, батырмасының индикаторы өшеді. ❄️ батырмасын қайталап басқан кезде белгіленген температураға дейін салқындату процесі қайта басталады.

i Егер термопотадағы судың ағымдағы температурасы белгіленген температурадан жоғары болса, салқындату режимін қосу үшін ❄️ түймесін басыңыз.





Егер термопотадағы судың ағымдағы температурасы белгіленген температурадан төмен немесе тең болса, салқындату режимі іске қосылмаған болса, бес дыбыс сигналы дыбысталады. Бұл жағдайда суды одан да күшті салқындату қажет болса, алдымен  батырмасын, — және + түйме-

лерімен қалаған су температурасын орнатып, ❄️ түймелерін басыңыз.

6. Су салқындағаннан кейін ❄️ батырмасының индикаторы өшеді, ағымдағы температураның сандық индикаторы термопотадағы су температурасының бейнеленуіне оралады.

Таймерді орнату

Электр қуатын азайту таймерді қосуға көмектеседі.

1. Құту режимінде Таймерді орнату үшін  түймесін басыңыз, батырмасын индикаторы жыпылықтай бастайды, сандық индикаторда сағаттағы уақыт мәні жыпылықтайды.
2. — және + түймелері арқылы таймер мәнін 1 сағатқа қадаммен 1-ден 12 сағатқа дейінгі ауқымда орнатыңыз.
3. Термопоттың қажетті жұмыс режимін «Берілген су температурасын сақтау режимі» және «Суды салқындату режимі» бөлімдеріне сәйкес орнатыңыз.
4. Қажетті жұмыс режимін орнатқаннан кейін, таймер кері санауды бастайды. Дисплейде орнатылған су температурасы мен таймердің мәні көрсетіледі,  және  түймелерінің индикаторлары үнемі жанады.
5. Таймер бұрылғанда,  өшеді, термопот таңдалған режимде жұмыс істей бастайды. Ағымдағы температураның сандық индикаторы термопотадағы су температурасының бейнеленуіне оралады.

Автономды су беру функциясы

Термопоттан суды электр қорегі желісінен ажыратылған кезде де құюға болады. Ол үшін қорек элементтерін (жиынтыққа

кірмейді) тиісті бөліктерге орнатыңыз және оны суреттегі көрсетілгендей термотқа қосыңыз. **A3**, бет 5. Суды беру электр желісіне қосылған сияқты жүзеге асырылады.



Коректендіру элементтерін орнату кезінде қолдарыңыз және құрылғы құрғақ болуы тиіс.

III. АСПАПТЫҢ КҮТІМІ

Құралды тазалауға кіріспес бұрын, оның электр желісінен ажыратылғанына көз жеткізіңіз. Аспаптың қақпағын ашыңыз, суды сол жақ (корпуста ▲ белгішесі) жақтауы арқылы төгіп, оның толық суынуына жағдай жасаңыз.

STOP

Аспапты тазалағанда қатты майлықты немесе губканы, абразивті пастаны пайдалануға ТЫЙЫМ САЛЫНАДЫ. Сонымен қатар, кез келген химиялық агрессивті немесе асқаритетін заттар үшін қолдануға кеңес берілмеген басқа заттарды пайдалануға болмайды.

Басқару тақтасы арқылы немесе артқы бөлігінен суды төгуге рұқсат етілмейді. Электр қуатын сымының ұясына судың түсіп кетпеуін қадағалаңыз.

НАЗАР АУДАРЫҢЫЗ! Аспаптың қайта пайдаланар алдында электр түйіспелердің құрғақтығына көз жеткізіңіз!

Аспаптың қақпағын ашу және орнату (A4 сурет, 5 бет)

Қақпақтың қақпағын басыңыз және оны жоғары созып, 45° қақпақты көтеріп ашыңыз. Термопоттың артқы жағында қақпақты ашу тетігін басыңызда қақпақты бөліп алып тастаңыз.

Қақпақты орнына орнату үшін, металл осьті қақпақтың артқы жағында корпуста пайда болған пазға салыңыз, 45° бұрышта қақпақты ұстап тұрып. Күш салмай қақпақтың жабылғандығына көз жеткізіңіз.

Күнделікті күтім

Күнделікті судың қалған қалдығын төгіп тастау ұсынылады, себебі оның дәмі суды үстемелеп қую кезінде бұзылады, ал сыйымдылықтың қабырғаларында қайнатпалар жинала береді. Суды төгіп, сыйымдылықтың қабырғасын қайнатпаны сүртуге арналған таза салфеткамен сүртіп алыңыз.

Корпус пен қақпақты тазарту

Корпус пен қақпақ ара-тұра дымқыл жұмсақ матамен тазартып отырыңыз. Пайдаланар алдында корпус пен қақпақ толық суытыңыз. Өте қатты ластанғанды арнайы жұмсақ жуғыш құралының көмегімен жуып тастаңыз. Пайдаланар алдында аспапты толық кептіріңіз.

Суға арналған сыйымдылықты тазарту

Суға арналған сыйымдылықты тазартыңыз. Әдеттегі жуғыш заттарды қолданбаңыз: олар жағымсыз иіс қалдырып, судың дәмін бұзып жіберуі мүмкін.

Кірді кетіру үшін

Пайдалану барысында, қолданылатын судың құрамына байланысты аспаптың ішкі қабырғаларында, қыздыру элементінде қақ тұруы мүмкін. Оларды кетіру үшін ас үй техникасына арналған тазалау және қақ кетіруге арналған арнайы қырмайтын заттарды қолданыңыз. Су сақтайтын орын резервуар тазалар

алдында оны толық суытыңыз. Тазалау құралының орамындағы нұсқауларды ұстаныңыз. Тазалаған соң ерітіндіні төгіп тастап, су сақтайтын орын резервуар суық сумен мұқият жуып жіберіңіз. Ерітінді мен қақтың барлық іздерін жою үшін су сақтайтын орын резервуар дымқыл матамен сүртіңіз. Жағымсыз иісті жою үшін тазартқыш затты сыйымдылыққа салып, максималды белгіге дейін су құйып, қайнатып, төгіп тастаңыз.

Сақтау және тасымалдау

Сақтау және қайта пайдаланудың алдында құралдың барлық бөліктерін тазалап, түгел құрғатыңыз. Құралды құрғақ желденетін жерде жылыту аспаптарынан алыс және тікелей күн сәулелерден алыс сақтаңыз.

Тасымалдау және сақтау кезінде құралдың зақымдануына және/немесе ораманың бүтіндігіне әкелуі мүмкін құралды механикалық әсерлерге ұшарытуға тыйым салынады.

Құралдың орамасын су мен басқа да сұйықтықтардан сақтау қажет.

IV. СЕРВИС-ОРТАЛЫҚҚА ЖОЛЫҒАР АЛДЫНДА

Ақау	Ықтимал себеп	Жою тәсілі
Термопаты қосылмайды	Электр қоректендіру жоқ	Құралды жұмыс істеп тұрған розеткаға қосыңыз. Электр желісінде тоқтың тұрақты кернеуін тексеріңіз

Ақау	Ықтимал себеп	Жою тәсілі
Су ұсымайды, дисплейде «Е1», «Е3» немесе «Е7» хабарламасы пайда болды	Жүйелік қате	Аспапты электр көзінен алып тастаңыз, бірнеше минут бойы күтіңіз. Егер қайта қосу кезінде қате сақталынатын болса, онда қызмет көрсету орталығына жүгініңіз
Су ұсымайды, дисплейде «Е5» хабарламасы пайда болды	Жүйелік қате, басқарма ақысы істен шығуы мүмкін	Аспапты электр көзінен алып тастаңыз, оны толық суытыңыз және резервуарға суық су құйыңыз. Электр желісіне құралды қайтып қосыңыз
Су ұсымайды, дисплейде «Е4» немесе «Е6» хабарламасы пайда болды	Сыйымдылықта су жоқ, ысытқыш элементі шамадан тыс қызынып кетті	Қақпақты ашыңыз, суға суын беріңіз және сыйымдылықтан судың артық мөлшерін төгіп тастаңыз
Су аспаптан төгіледі	Сыйымдылық «МАХ» белгісінен жоғары толған	Суды жіберу блогын ашыңыз
	Суды жіберу блогы қосылған	Құралды жұмыс істеп тұрған розеткаға қосыңыз. Электр желісінде тоқтың тұрақты кернеуін тексеріңіз
	Электр қоректендіру жоқ	Коректендіру элементтерін ауыстырыңыз
Су мөлшерлегіштен нашар құйылады немесе мүлдем құйылмайды	Коректендіру элементтерінің ыдысы таусылған	Минералды шөгінділер немесе басқа да бөтен қосылыстар сүзігінің ішінде емес суға арналған сыйымдылықтың ішінде жүр
	Қайнату кезінде қат ты дыбыс шығады	Қақтан сыйымдылықты тазартыңыз («Аспаптың күтімі» бөліміне сәйкес)
	Қайнату кезінде қат ты дыбыс шығады	Суға арналған сыйымдылық қабырғасында қақ тұрып қалған

i Егер қателікті дұрыстай алмасаңыз, авторизацияланған сервистік орталыққа жүгініңіз.

V. КЕПІЛДІК МІНДЕТТЕМЕЛЕР

Осы бұйымға сатып алынған сәттен 12 ай мерзіміне кепілдік беріледі. Кепілдік кезеңі ішінде дайындаушы жөндеу, бөлшектерді ауыстыру немесе барлық бұйымды ауыстыру жолымен кез келген зауыттық ақауларды жоюға міндеттенеді. Кепілдік тек сатып алу күні түпнұсқалық кепілдік талонында дүкен мөрімен және сатушы қолымен расталған жағдайда ғана күшіне енеді. Осы кепілдік тек бұйым пайдалану бойынша нұсқаулыққа сәйкес қолданылған, жөнделмеген, бұзылмаған және онымен дұрыс жұмыс істеу нәтижесінде зақымданбаған, сонымен қатар бұйымның толық жинағы сақталған жағдайда танылады. Осы кепілдік бұйымның табиғи тозуына және шығын материалдарына таралмайды (қоректену батареяларына және т. б.).

Бұйымның қызмет мерзімі мен кепілдік міндеттемелердің жарамдылық мерзімі өндірілген кезден бастап немесе бұйым жасалған кезден бастап есептеледі (егер сатылған күнін анықтау мүмкін болмаса).

Аспаптың өндірілген кезі бұйым корпусындағы сәйкестендіру жапсырмасында орналасқан сериялық нөмірден табуға болады. Сериялық нөмір 13 белгіден тұрады. 6-ші және 7-шы белгілер айды, 8-ші — құрылғы шыққан жылды білдіреді.

0	0	0	0	0	1	1	2	3	3	3	3	3
---	---	---	---	---	---	---	---	---	---	---	---	---

1 — өндірілген айы (01 — қаңтар, 02 — ақпан ... 12 — желтоқсан)

2 — өндірілген жылы (1 — 2011 ж., 2 — 2012 ж. ... 0 — 2020 ж.)

3 — үлгінің сериялық нөмірі

Өндірушінің белгілеген құралдың қызмет ету мерзімі бұйымды пайдалану қолданылатын техникалық стандарттар және осы нұсқаулыққа сәйкес жүзеге асырылу шарттарында сатып алынған күннен бастап 3 жылды құрайды.

Орам, пайдаланушы нұсқаулығы, сондай-ақ құралдың өзін қалдықтарды қайта өңдеу бойынша жергілікті бағдарламаға сәйкес утилизациялау керек. Мұндай бұйымдарды қарапайым тұрмыстық қоқыспен бірге лақтырмаңыз.





Производитель: «Пауэр Пойнт Инк. Лимитед» №1202 Хай Юн Гэ (В1) Лин Хай Шан Чжуан Сямейлин Футьян, Шеньжень, Китай, 518049.

Виробник: «Пауер Пойнт Инк. Лімітед» № 1202 Хай Юн Ге (В1) Лін Хай Шан Чжуан Сямейлін Футьян. Шеньжень. Китай 518049.

Импортер в РФ: ООО «ОРЛИС», 192019, г. Санкт-Петербург, ул. Седова, д. 11, офис 613.

Імпортер в Україні: ТОВ ПІІ «АСБІС-УКРАЇНА», 03061, м. Київ, вул. Газова, будинок 30.

Importer (EU): SIA "SPILVA TRADING", Jelgava, Meiju cels 43-62, LV-3007.

© REDMOND. Все права защищены. 2019

Воспроизведение, передача, распространение, перевод или другая переработка данного документа или любой его части без предварительного письменного разрешения правообладателя запрещены.

www.redmond.company
www.multivarka.pro
www.store.redmond.company
www.smartredmond.com
Made in China

RTP-805-CIS-UM-1