

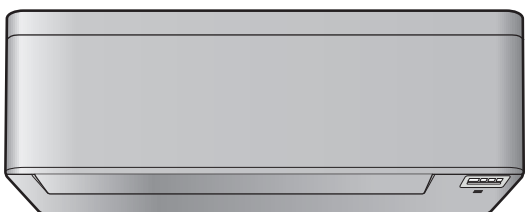

Руководство по применению для пользователя

Комнатный кондиционер производства компании Daikin



CTXA15A2V1BW
FTXA20A2V1BW
FTXA25A2V1BW
FTXA35A2V1BW
FTXA42A2V1BW
FTXA50A2V1BW

CTXA15A2V1BS
FTXA20A2V1BS
FTXA25A2V1BS
FTXA35A2V1BS
FTXA42A2V1BS
FTXA50A2V1BS

CTXA15A2V1BT
FTXA20A2V1BT
FTXA25A2V1BT
FTXA35A2V1BT
FTXA42A2V1BT
FTXA50A2V1BT

Руководство по применению для пользователя
Комнатный кондиционер производства компании Daikin

русский

Содержание

1	Общая техника безопасности	2
1.1	Информация о документации.....	2
1.1.1	Значение предупреждений и символов	2
1.2	Пользователю	3
2	Информация о документации	3
2.1	Информация о настоящем документе	3
2.2	Краткий справочник пользователя.....	4
3	О системе	4
3.1	Внутренний блок	4
3.2	Информация об интерфейсе пользователя.....	5
3.2.1	Компоненты: интерфейс пользователя.....	5
3.2.2	Состояние: ЖКД интерфейса пользователя.....	5
3.2.3	Управление интерфейсом пользователя.....	6
4	Приступая к эксплуатации...	6
4.1	Общее представление: приступая к эксплуатации.....	6
4.2	Настенное крепление интерфейса пользователя	6
4.3	Вставка батареек.....	6
4.4	Часы.....	6
4.4.1	Чтобы установить время	6
4.5	Яркость дисплея внутреннего блока.....	7
4.5.1	Чтобы задать яркость дисплея внутреннего блока	7
4.6	Включение электропитания	7
4.7	Чтобы изменить настройку положения внутреннего блока	7
5	Эксплуатация	8
5.1	Рабочий диапазон	8
5.2	Когда пользоваться определенными функциями?	8
5.3	Рабочие режимы и настройка температуры	8
5.3.1	Пуск-остановка системы и установка нужной температуры	9
5.3.2	Интенсивность воздухотока	9
5.3.3	Направление воздухотока	9
5.3.4	Работа в режимах комфортного обдува и «Интеллектуальный глаз»	10
5.3.5	Режим повышенной мощности.....	11
5.3.6	Экономичный режим и тихий режим работы наружного блока.....	11
5.4	Очистка воздуха с помощью импульсного стримера	12
5.4.1	Чтобы запустить или остановить работу импульсного стримера.....	12
5.5	Работа таймеров включения и выключения	12
5.5.1	Пуск-остановка отключения системы по таймеру ..	12
5.5.2	Пуск-остановка включения системы по таймеру....	13
5.5.3	Чтобы одновременно задействовать таймер выключения и таймер включения	13
5.6	Работа таймера недели	13
5.6.1	Чтобы настроить систему на работу по таймеру недели.....	14
5.6.2	Чтобы копировать событие	14
5.6.3	Чтобы подтвердить событие	14
5.6.4	Чтобы деактивировать или активировать работу по таймеру недели	15
5.6.5	Удаление событий	15
5.7	Подключение к беспроводной локальной сети	15
5.7.1	Меры предосторожности при использовании адаптера беспроводной связи	15
5.7.2	Чтобы установить приложение Daikin Online Controller	15
5.7.3	Чтобы создать беспроводное подключение	16
6	Экономия электроэнергии и оптимальные условия работы	17
7	Техническое и иное обслуживание	18
7.1	Обзор: Техническое и иное обслуживание.....	18

7.2	Чистка внутреннего блока и интерфейса пользователя.....	19
7.3	Чистка лицевой панели.....	19
7.4	Чтобы открыть переднюю панель	19
7.5	Информация о воздушных фильтрах	19
7.6	Порядок чистки воздушных фильтров	19
7.7	Чтобы очистить титаново-апатитовый фильтр-дезодорант и серебряный фильтр малых частиц (Ag-ионный фильтр)...	20
7.8	Чтобы заменить титаново-апатитовый фильтр-дезодорант и серебряный фильтр малых частиц (Ag-ионный фильтр)...	20
7.9	Чтобы закрыть переднюю панель	20
7.10	Как снять лицевую панель	20
7.11	Подготовка блока к длительному простоею.....	21
8	Поиск и устранение неполадок	21
8.1	Симптомы, НЕ являющиеся признаками неисправности системы	23
8.1.1	Признак: звук, похожий на шум падающей воды.....	23
8.1.2	Признак: звук с силой выходящего воздуха.....	23
8.1.3	Признак: тикающий звук	23
8.1.4	Признак: свистящий звук	23
8.1.5	Признак: щелкающий звук во время работы или простоя.....	23
8.1.6	Признак: хлопающий звук.....	23
8.1.7	Симптом: Из блока (внутреннего или наружного) идет белый пар.....	23
8.1.8	Симптом: Блоки издают посторонние запахи	23
8.1.9	Признак: вентилятор наружного блока вращается, когда кондиционер не работает	23
8.2	Устранение неполадок по кодам сбоя	23
8.3	Поиск и устранение неисправностей адаптера беспроводной связи	24

9 Утилизация 24

10 Глоссарий 25

1 Общая техника безопасности

1.1 Информация о документации

- Язык оригинальной документации английский. Документация на любом другом языке является переводом.
- Меры предосторожности, описанные в настоящем документе, крайне важны, поэтому их нужно тщательно соблюдать.
- К установке системы и к выполнению всех операций, о которых рассказывается в руководстве по монтажу и в справочнике монтажника, допускаются ТОЛЬКО уполномоченные специалисты по монтажу.

1.1.1 Значение предупреждений и символов



ОПАСНО!

Обозначает ситуацию, которая приведет к гибели или серьезной травме.



ОПАСНО! РИСК ПОРАЖЕНИЯ ЭЛЕКТРИЧЕСКИМ ТОКОМ

Обозначает ситуацию, которая может привести к поражению электрическим током.





ОПАСНО! РИСК ОЖОГОВ

Обозначает ситуацию, которая может привести к ожогам от крайне высоких или низких температур.

 **ОПАСНО! ВЗРЫВООПАСНО**
Обозначает ситуацию, которая может привести к взрыву.



 **ПРЕДУПРЕЖДЕНИЕ**
Обозначает ситуацию, которая может привести к гибели или серьезной травме.

 **ПРЕДУПРЕЖДЕНИЕ: ВОСПЛАМЕНЯЮЩИЙСЯ МАТЕРИАЛ**

 **ПРЕДОСТЕРЕЖЕНИЕ**
Обозначает ситуацию, которая может привести к травме малой или средней тяжести.

 **ПРИМЕЧАНИЕ**
Обозначает ситуацию, которая может привести к повреждению оборудования или имущества.

 **ИНФОРМАЦИЯ**
Обозначает полезные советы или дополнительную информацию.

Символ	Пояснения
	Прежде чем приступить к установке оборудования, ознакомьтесь с содержанием руководства по монтажу и эксплуатации, а также с инструкциями по прокладке электропроводки.
	Перед выполнением любых работ по техническому и иному обслуживанию ознакомьтесь с содержанием руководства по техобслуживанию.
	Дополнительную информацию см. в справочном руководстве для монтажника и пользователя.

1.2 Пользователю

- Если возникли **СОМНЕНИЯ** по поводу установки или эксплуатации блока, обратитесь к монтажнику.
- Данным устройством могут пользоваться дети старше 8 лет, а также лица с ограниченными физическими, сенсорными или умственными возможностями, а равно и те, у кого нет соответствующего опыта и знаний, однако все они допускаются к эксплуатации устройства только под наблюдением или руководством лица, несущего ответственность за их безопасность и полностью осознающего вытекающие отсюда риски. Игры детей с устройством **НЕ** допускаются. К чистке и повседневному обслуживанию устройства дети допускаются **ТОЛЬКО** под руководством квалифицированных взрослых.

 **ПРЕДУПРЕЖДЕНИЕ**
Чтобы предотвратить поражение электрическим током или пожар:

- НЕ промывайте блок струей воды.
- НЕ эксплуатируйте блок с влажными руками.
- НЕ устанавливайте никакие предметы, содержащие воду, на блок.

 **ПРИМЕЧАНИЕ**

- НЕ **ДОПУСКАЕТСЯ** размещать любые предметы и оборудование на агрегате.
- НЕ **ДОПУСКАЕТСЯ** залезать на блок, сидеть и стоять на нем.

- Блоки помечены следующим символом:



Это значит, что электрические и электронные изделия **НЕЛЬЗЯ** смешивать с несортированным бытовым мусором. **НЕ ПЫТАЙТЕСЬ** демонтировать систему самостоятельно: демонтаж системы, удаление холодильного агента, масла и других компонентов должны проводиться уполномоченным монтажником в соответствии с действующим законодательством.

Блоки необходимо сдавать на специальную перерабатывающую станцию для утилизации, переработки и вторичного использования. Обеспечивая надлежащую утилизацию настоящего изделия, вы способствуете предотвращению наступления возможных негативных последствий для окружающей среды и здоровья людей. За дополнительной информацией обращайтесь к монтажнику или в местные органы власти.

- Батареи отмечены следующим символом:



Это значит, что батарейки **НЕЛЬЗЯ** смешивать с несортированным бытовым мусором. Если под значком размещен символ химического вещества, значит, в батарейке содержится тяжелый металл с превышением определенной концентрации.

Встречающиеся символы химических веществ: Pb – свинец (>0,004%).

Использованные батареи необходимо сдавать на специальную перерабатывающую станцию для утилизации. Обеспечивая надлежащую утилизацию использованных батарей, Вы способствуете предотвращению наступления возможных негативных последствий для окружающей среды и здоровья людей.

2 Информация о документации

2.1 Информация о настоящем документе

Благодарим вас за приобретение данного устройства. Убедительная просьба:

- Хранить документацию для использования в будущем в качестве справочника.

Целевая аудитория

Конечные пользователи



ИНФОРМАЦИЯ

Данное устройство может использоваться специалистами или обученными пользователями в магазинах, на предприятиях легкой промышленности, на фермах, либо неспециалистами для коммерческих и бытовых нужд.

Комплект документации

Настоящий документ является частью комплекта документации. В полный комплект входит следующее:

- Общие правила техники безопасности:**
 - Инструкции по технике безопасности, которые необходимо прочитать перед эксплуатацией системы
 - Формат: Документ (в ящике внутреннего агрегата)

3 О системе

Руководство по эксплуатации:

- Краткое руководство для стандартного использования
- Формат: Документ (в ящике внутреннего агрегата)

Руководство по применению для пользователя:

- Подробные пошаговые инструкции и справочная информация для стандартного и расширенного использования
- Формат: Файлы на веб-странице <http://www.daikineurope.com/support-and-manuals/product-information/>

Последние редакции предоставляемой документации доступны на региональном веб-сайте Daikin или у установщика.

Язык оригинальной документации английский. Документация на любом другом языке является переводом.

2.2 Краткий справочник пользователя

Раздел	Описание
Общие правила техники безопасности	Меры предосторожности, с которыми НЕОБХОДИМО ознакомиться, прежде чем приступить к эксплуатации оборудования
Информация о документации	Имеющаяся документация для пользователя
О системе	<ul style="list-style-type: none"> Рабочий диапазон Описание внутреннего блока и интерфейса пользователя
Приступая к эксплуатации...	Что нужно сделать, прежде чем приступить к эксплуатации?
Эксплуатация	Как и когда пользоваться определенными функциями?
Экономия электроэнергии и оптимальные условия работы	Как экономить электроэнергию?
Техническое и иное обслуживание	Поддержание в работоспособном состоянии и техническое обслуживание блока
Поиск и устранение неполадок	Что нужно сделать, если возникли неполадки
Утилизация	Порядок утилизации системы
Краткий словарь терминов	Значение терминов

3 О системе



ПРЕДУПРЕЖДЕНИЕ: ВОСПЛАМЕНЯЮЩИЙСЯ МАТЕРИАЛ

Залитый в блок хладагент R32 умеренно горюч.



ПРЕДОСТЕРЕЖЕНИЕ

Во внутренний блок встроена радиоаппаратура, пользователям нельзя приближаться к излучателю на расстояние менее 10 см.

3.1 Внутренний блок



ПРЕДОСТЕРЕЖЕНИЕ

НЕ вставляйте пальцы, а также палки и другие предметы в отверстия для забора и выпуска воздуха. Когда вентилятор вращается на высокой скорости, это может привести к травме.



ИНФОРМАЦИЯ

Уровень звукового давления: менее 70 дБА.



ПРЕДУПРЕЖДЕНИЕ

- Не модифицируйте, не разбирайте, не передвигайте, не переустанавливайте и не ремонтируйте блок самостоятельно. Неправильный демонтаж и установка могут привести к поражению электрическим током или пожару. Обратитесь к дилеру.
- При случайной утечке хладагента проследите за тем, чтобы поблизости не было открытого огня. Сам хладагент совершенно безопасен, не ядовит и умеренно горюч, однако при случайной протечке в помещение, где используются калориферы, газовые плиты и другие источники горячего воздуха, он будет выделять ядовитый газ. Прежде чем возобновить эксплуатацию, обязательно обратитесь к квалифицированному специалисту сервисной службы для устранения протечки.

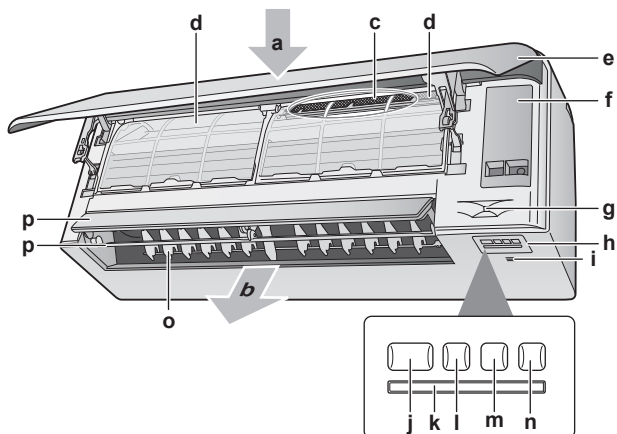

- a Воздухозаборник
- b Выброс воздуха
- c Титаново-апатитовый фильтр-дезодорант и серебряный фильтр малых частиц (Ag-ионный фильтр)
- d Воздушный фильтр
- e Передняя панель
- f Сервисная крышка
- g Датчик «Интеллектуальный глаз»
- h Дисплей
- i Датчик температуры и влажности в помещении
- j Кнопка ON/OFF и лампа индикации работы (зеленая)
- k Приемник сигналов
- l Лампа индикации таймера (оранжевая)
- m Лампа «Интеллектуальный глаз» (зеленая)
- n Кнопка включения/выключения ON/OFF адаптера беспроводной связи
- o Жалюзи (вертикальные створки)
- p Заслонка (горизонтальная створка)

Внимание! Положение титаново-апатитового фильтра-дезодоранта и серебряного фильтра малых частиц является взаимозаменяемым.

Кнопка включения/выключения

В отсутствие пользовательского интерфейса запускать и останавливать внутренний блок можно кнопкой включения/выключения. Когда блок запускается этой кнопкой, активируются следующие настройки:

- Рабочий режим = автомат

- Заданная температура = 25°C
- Воздухоток = автомат

3.2 Информация об интерфейсе пользователя

- **Прямые солнечные лучи.** Держите интерфейс пользователя там, где на него НЕ попадают прямые лучи солнца.
- **Пыль.** Пыль, попавшая на передатчик или приемник сигналов, снижает чувствительность. Вытирайте пыль мягкой тканью.
- **Люминесцентное освещение.** Установленные в помещении люминесцентные лампы могут препятствовать передаче и приему сигналов. В таких случаях обращайтесь к монтажнику оборудования.
- **Прочие устройства.** Если сигналы, передающиеся с интерфейса пользователя, влияют на работу других устройств, уберите эти устройства из помещения или обратитесь к монтажнику оборудования.
- **Шторы.** Проследите за тем, чтобы шторы и прочие предметы НЕ препятствовали обмену сигналами между блоком и интерфейсом пользователя.

! ПРИМЕЧАНИЕ

- НЕ роняйте интерфейс пользователя.
- Ни в коем случае НЕ допускайте намокания интерфейса пользователя.

3.2.1 Компоненты: интерфейс пользователя

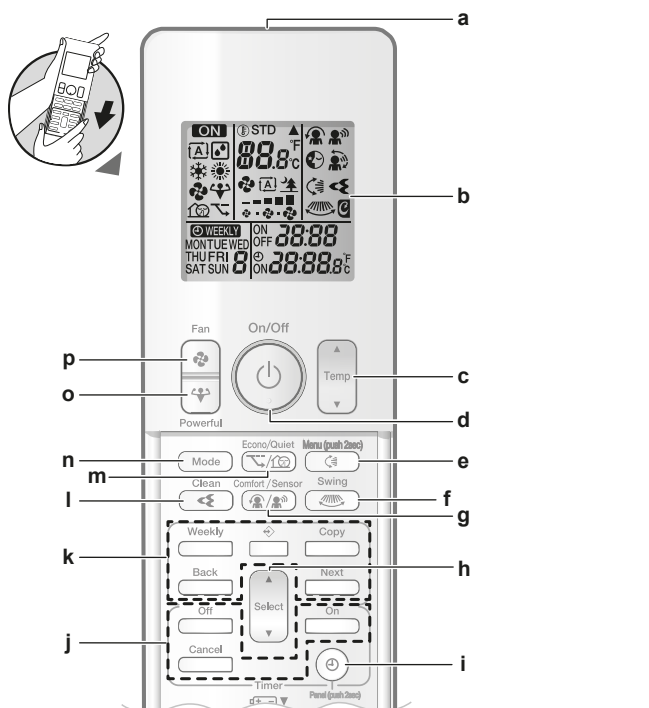

- a Передатчик сигналов
- b ЖК-дисплей
- c Кнопки регулировки температуры
- d Кнопка включения/выключения
- e Кнопка перемещения вертикальных заслонок (нажмите и удерживайте в течение 2 секунд)
- f Кнопка перемещения горизонтальных заслонок
- g Кнопка включения режимов комфортного обдува и «Интеллектуальный глаз»
- h Кнопка выбора
- i Кнопка установки времени и открывания панели (нажмите и удерживайте в течение 2 секунд)
- j Кнопки включения и выключения системы по таймеру
- k Кнопки работы по таймеру недели









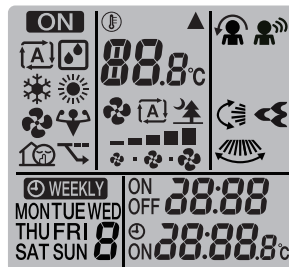







- l Стример
- m Кнопка включения экономичного режима и тихого режима работы наружного блока
- n Кнопка «Режим»
- o Кнопка включения режима повышенной мощности
- p Кнопка «Вентилятор»

i ИНФОРМАЦИЯ

Используйте (удерживайте нажатой в течение 2 секунд) кнопку , чтобы открыть переднюю панель, когда необходимо очистить воздушные фильтры. См. раздел "7.4 Чтобы открыть переднюю панель" на стр. 19.

3.2.2 Состояние: ЖКД интерфейса пользователя



Значок	Описание
	Идет работа
	рабочий режим = автомат
	рабочий режим = сушка
	рабочий режим = обогрев
	рабочий режим = только вентиляция
	Включен режим повышенной мощности
	Включен экономичный режим
	Включен тихий режим работы наружного блока
	На внутренний блок поступает сигнал с интерфейса пользователя
	Активная настройка температуры
	Воздухоток = автомат
	Воздухоток = тихий режим работы внутреннего блока
	Воздухоток = интенсивный
	Воздухоток = средней интенсивности
	Воздухоток = средний
	Воздухоток = малой интенсивности
	Воздухоток = слабый

4 Приступая к эксплуатации...

Значок	Описание
	Включен комфортный режим
	Включен режим «Интеллектуальный глаз»
	Включена автоматическая регулировка положения вертикальных воздушных заслонок
	Включена автоматическая регулировка положения горизонтальных воздушных заслонок
	Streamer работает
<hr/>	
ON 20:08	Задействовано включение по таймеру
OFF 20:08	Задействовано отключение по таймеру
	Задействован таймер недели
MON TUE WED THU FRI SAT SUN	День недели
20:28	Текущее время

3.2.3 Управление интерфейсом пользователя

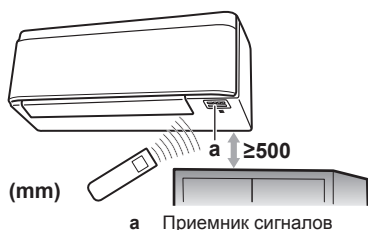

Внимание! Проследите за тем, чтобы в пределах 500 мм под приемником сигналов не было препятствий. Они могут негативно влиять на качество отклика пользовательского интерфейса.

- 1 Наведите передатчик сигналов на приемник внутреннего блока (связь осуществляется на расстоянии не более 7 м).

Результат: Поступление на внутренний блок сигнала с пользовательского интерфейса сопровождается звуком:

Звук	Описание
Двойной короткий сигнал	Включение блока в работу.
Одиночный короткий сигнал	Изменение одной из настроек.
Длинный сигнал	Прекращение работы.

4 Приступая к эксплуатации...

4.1 Общее представление: приступая к эксплуатации...

В этом разделе рассказывается о том, что нужно сделать перед запуском блока.

Типовая последовательность действий

Пуску блока обычно предшествуют следующие действия:

- Настенное крепление пользовательского интерфейса.
- Установка батарей в пользовательский интерфейс.
- Настройка яркости экрана дисплея пользовательского интерфейса.
- Установка времени.
- Указание положения внутреннего блока.
- Включение электропитания.

4.2 Настенное крепление интерфейса пользователя

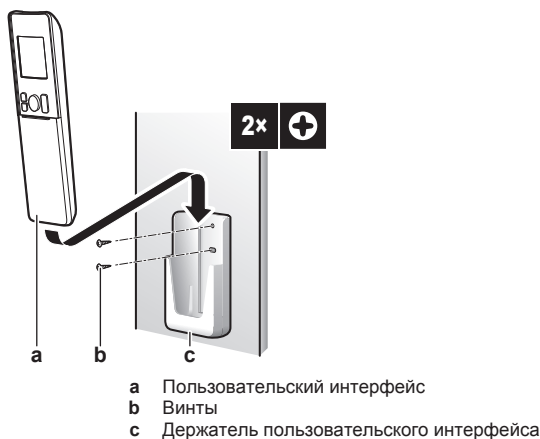

- 1 Выберите такое место, откуда сигналы смогут беспрепятственно распространяться в направлении блока.
- 2 Закрепите винтами держатель на стене или в аналогичном месте.
- 3 Подвесьте интерфейс пользователя к держателю.

4.3 Вставка батареек

Срок службы батарей составляет примерно 1 год.

- 1 Снимите переднюю крышку.
- 2 Вставьте сразу обе батарейки.
- 3 Установите переднюю крышку на место.

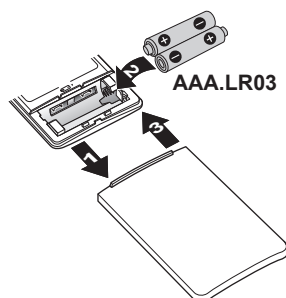

ИНФОРМАЦИЯ

- Мигающий ЖК-дисплей предупреждает о падении заряда батареек.
- **ОБЯЗАТЕЛЬНО** вставляйте сразу обе батарейки.

4.4 Часы

Если не установить правильное время на часах внутреннего блока, то таймеры включения, выключения и недели будут работать НЕТОЧНО. Время необходимо устанавливать заново:

- после отключения блока автоматом защиты электросети;
- после отключения электропитания;
- после замены батарей в пользовательском интерфейсе.

4.4.1 Чтобы установить время

Примечание. Когда время НЕ установлено, мигают символы MON, и .

- 1 Нажмите кнопку .

Результат: Мигают символы MON и .

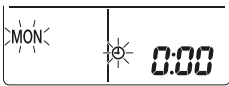

2 Нажмите кнопку или , чтобы установить текущий день недели.

Внимание! Время быстро меняется в сторону увеличения или уменьшения, если удерживать кнопку или в нажатом положении.

Отображение	День недели
MON	Понедельник
TUE	Вторник
WED	Среда
THU	Четверг
FRI	Пятница
SAT	Суббота
SUN	Воскресенье

3 Нажмите кнопку .

Результат: Мигает символ .

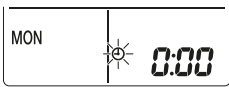

4 Нажмите кнопку или , чтобы установить правильное время.

5 Нажмите кнопку .

Результат: Установка завершена. Мигает символ .



4.5 Яркость дисплея внутреннего блока

Задайте необходимую яркость дисплея внутреннего блока или выключите дисплей.

4.5.1 Чтобы задать яркость дисплея внутреннего блока

1 Нажмите кнопку и удерживайте ее нажатой не менее 2 секунд.

Результат: На дисплее появится меню . Мигает символ .

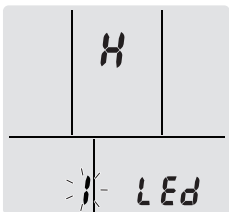

2 Нажмите кнопку .

3 Нажмите кнопку или , чтобы изменить настройку в следующем порядке:



Мигает символ...	Яркость...
	Высокая

Мигает символ...	Яркость...
	Низкая
	Выключено

4 Чтобы подтвердить выбранную настройку, нажмите кнопку .

Результат: Яркость изменена.

Внимание! Через 60 секунд на дисплее снова автоматически отобразится экран, отображаемый по умолчанию. Чтобы вернуться на отображаемый по умолчанию экран раньше, дважды нажмите кнопку .

4.6 Включение электропитания

1 Включите автомат защиты.

Результат: Воздушная заслонка внутреннего блока откроется и сразу же закроется, приняв исходное положение.

4.7 Чтобы изменить настройку положения внутреннего блока

Необходимо задать положение внутреннего блока, чтобы избежать прямой подачи воздуха в стену.

1 Нажмите кнопку и удерживайте ее нажатой не менее 2 секунд.

Результат: На дисплее появится меню .

2 Нажмите кнопку или , чтобы сменить меню на .

Результат: На дисплее появится меню . Мигает символ .

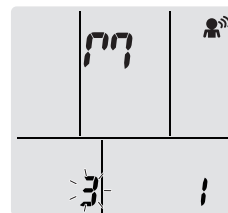

3 Нажмите кнопку .

Результат: Мигает символ .

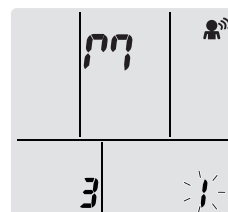

4 Нажмите кнопку или , чтобы изменить настройку в следующем порядке:



Если блок...	Символ	Мигает	Результат
Находится в центре стены (заводская настройка по умолчанию)			
находится на расстоянии ≤500 мм от стены справа			

5 Эксплуатация

Если блок...	Символ	Мигает	Результат
находится на расстоянии ≤ 500 мм от стены слева			

Результат: Диапазон воздухотока будет скорректирован во избежание прямого контакта по стеной.

5 Эксплуатация

5.1 Рабочий диапазон

Для надежной и эффективной работы системы температура и влажность воздуха должны находиться в указанных ниже пределах.

Режим работы	Рабочий диапазон
Охлаждение ^{(a)(b)}	<ul style="list-style-type: none"> Наружная температура: $-10\sim 46^{\circ}\text{C}$ Температура в помещении: $18\sim 32^{\circ}\text{C}$ Влажность в помещении: $\leq 80\%$
Обогрев ^(a)	<ul style="list-style-type: none"> Наружная температура: $-15\sim 24^{\circ}\text{C}$ Температура в помещении: $10\sim 30^{\circ}\text{C}$
Осушка ^(a)	<ul style="list-style-type: none"> Наружная температура: $-10\sim 46^{\circ}\text{C}$ Температура в помещении: $18\sim 32^{\circ}\text{C}$ Влажность в помещении: $\leq 80\%$

- В случае работы за пределами рабочего диапазона:
- Защитное устройство должно прекратить работу системы.
 - На внутреннем блоке может образоваться и капать конденсат.

5.2 Когда пользоваться определенными функциями?

Пользуйтесь приведенной далее таблицей как справочником по функциям блока.

Функции	Задачи
Основные функции	
Рабочие режимы и температура	<p>Пуск-остановка системы и установка в помещении нужной температуры:</p> <ul style="list-style-type: none"> В режиме охлаждения и обогрева система работает, соответственно, на охлаждение или обогрев помещения. В режиме вентиляции воздух нагнетается в помещение без обогрева или охлаждения. В режиме осушки в помещении снижается влажность. В автоматическом режиме нужная температура и режим работы задаются автоматически.
+ Направление воздухотока	Регулировка направления воздухотока (воздушная заслонка находится в постоянном движении или в неподвижном положении).
Интенсивность воздухотока	<p>Регулировка подачи воздуха в помещение.</p> <p>Снижение шума во время работы.</p>
Расширенные функции	

Функции	Задачи
Стример	Служит для удаления плесневого грибка, цветочной пыльцы, адъювантных веществ и других аэроаллергенов, а также вирусов, бактерий и т.п.
Экономичный режим	<p>Работа системы одновременно с другими потребителями электроэнергии.</p> <p>Экономия электроэнергии.</p>
Тихий режим работы наружного блока	Снижение уровня шума, издаваемого наружным блоком. Пример: Ночью.
Комфортный режим	Автоматическая коррекция направления воздухотока в целях ускорения охлаждения или обогрева помещения.
«Интеллектуальный глаз»	<p>Предотвращение подачи воздуха непосредственно на людей.</p> <p>Экономия электроэнергии во время отсутствия людей в помещении.</p>
Режим повышенной мощности	Ускоренное охлаждение или обогрев помещения.
ВКЛ + ВЫКЛ по таймеру	Автоматическое включение и отключение системы.
Таймер недели	Автоматическое включение и выключение системы в течение недели.
Дополнительные функции	
Подключение к беспроводной локальной сети	Управление блоком с помощью различных интеллектуальных устройств.

5.3 Рабочие режимы и настройка температуры

Когда? Установка нужного рабочего режима и настройка температуры производятся, когда необходимо выполнить следующие операции:

- Обогрев или охлаждение помещения
- Нагнетание воздуха в помещение без обогрева или охлаждения
- Снижение влажности в помещении

Что происходит? Система может работать по-разному в зависимости от пользовательских настроек.

Настройка	Описание
Автомат	Система охлаждает или обогревает помещение до заданной температуры. Переключение с охлаждения на обогрев или наоборот производится при необходимости автоматически.
Сушка	Система снижает влажность в помещении, не меняя температуру.
Обогрев	Система обогревает помещение до заданной температуры.
Охлаждение	Система охлаждает помещение до заданной температуры.
Вентиляция	Система регулирует только воздухоток (его интенсивность и направление).
	Температуру система НЕ регулирует.

Дополнительная информация:

- **температура снаружи** Слишком высокая или низкая температура снаружи снижает эффективность работы системы на охлаждение или обогрев помещения.
- **Оттаивание.** При работе системы на обогрев на наружном блоке кондиционера может образоваться иней, что приводит к снижению теплопроизводительности. В такой ситуации система переключается на оттаивание. Во время оттаивания горячий воздух из внутреннего блока НЕ поступает.
- **Датчик влажности.** Обеспечивает контроль влажности посредством ее снижения в процессе охлаждения.

5.3.1 Пуск-остановка системы и установка нужной температуры



ON: Блок работает.

A: Режим работы = автомат

☀: Режим работы = сушка

❄: Режим работы = охлаждение

☀: Режим работы = обогрев

🌀: Режим работы = только вентиляция

88.8: Вывод заданной температуры на экран дисплея.

- 1 Задать рабочий режим можно однократным или многократным нажатием на **Mode**.

Результат: Режимы переключаются в такой последовательности:



- 2 Пуск блока производится нажатием на **ON**.

Результат: На экране ЖКД будет отображен символ **ON** и выбранный режим.

- 3 Снизить или поднять **температуру** можно однократным или многократным нажатием кнопки **Temp** или **Temp**.

Работа на охлаждение	Работа на обогрев	Автоматический режим	Сушка или только вентиляция
18~32°C	10~30°C	18~30°C	—

Примечание. Во время работы в режиме **сушки** или **только вентиляции** регулировать температуру нельзя.

- 4 Нажмите **ON**, чтобы **остановить** работу.

Результат: Символ **ON** исчезнет с экрана ЖКД. Индикатор работы погаснет.

5.3.2 Интенсивность воздушотока

Обратите внимание: Если достигнута заданная температура при работе блока на охлаждение, обогрев или в автоматическом режиме... ..то вентилятор останавливается.

- 1 Нажмите **Wind**, чтобы выбрать один из вариантов:

	Любой из 5 уровней интенсивности воздушотока — от до
A	Автоматический режим

	Работа внутреннего блока в тихом режиме. Когда задан уровень воздушотока , внутренний блок работает тише.
--	---

Внимание! Во время работы в режиме **сушки** регулировать интенсивность воздушотока НЕЛЬЗЯ.

Регулировка интенсивности воздушотока

- 1 Нажмите кнопку **Wind**, чтобы изменить настройку воздушотока в следующем порядке:



5.3.3 Направление воздушотока

Когда? Направление воздушотока регулируется по желанию.

Что происходит? Система регулирует направление воздушотока по-разному в зависимости от пользовательских настроек (воздушная заслонка находится в постоянном движении или в неподвижном положении). Регулировка производится смещением горизонтальных створок (заслонок) или вертикальных створок (жалюзи).

Настройка	Направление воздушотока
Автоматическая смена направления воздушотока по вертикали	Вверх и вниз.
Автоматическая смена направления воздушотока по горизонтали	Вправо и влево.
Трехмерное направление воздушотока	Одновременно вверх, вниз, вправо и влево.
[—]	Неподвижное положение.



ПРЕДОСТЕРЕЖЕНИЕ

- Угол отклонения заслонок и жалюзи регулируется **ТОЛЬКО** с помощью пользовательского интерфейса. Если ухватиться за заслонку и жалюзи, когда она находится в движении, механизм легко сломать.
- Будьте осторожны, регулируя заслонки и жалюзи. Вентилятор внутри воздуховыпускного отверстия вращается с большой скоростью.

Примечание. Пределы перемещения воздушной заслонки зависят от рабочего режима. При понижении интенсивности воздушотока до минимальной во время непрерывного движения воздушной заслонки она останавливается в крайнем верхнем положении.

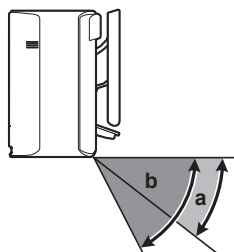



- Пределы перемещения воздушной заслонки при работе на охлаждение или сушку
- Пределы перемещения воздушной заслонки при работе на обогрев или только на вентиляцию

5 Эксплуатация

Чтобы отрегулировать направление воздухоотока по вертикали

- 1 Нажмите кнопку .

Результат: На экране ЖКД появится . Заслонки (горизонтальные створки) начнут двигаться вверх или вниз.

- 2 Когда заслонки примут нужное положение, нажмите кнопку , чтобы зафиксировать их.

Результат:  исчезнет с экрана ЖКД. Заслонки остановятся.

Чтобы отрегулировать направление воздухоотока по горизонтали

- 1 Нажмите кнопку .



Результат: На экране ЖКД появится . Жалюзи (вертикальные створки) начнут двигаться влево или вправо.

- 2 Когда жалюзи примут нужное положение, нажмите кнопку , чтобы зафиксировать их.

Результат:  исчезнет с экрана ЖКД. Заслонки остановятся.

Чтобы использовать трехмерное направление воздухоотока

- 1 Нажмите кнопки  и .

Результат: На экране ЖКД появятся символы  и . Заслонки (горизонтальные створки) и жалюзи (вертикальные створки) начнут двигаться влево, вправо, вверх или вниз.

- 2 Когда заслонки и жалюзи примут нужное положение, нажмите кнопки  и , чтобы зафиксировать заслонки и жалюзи.

Результат: Символы  и  исчезнут с экрана ЖКД. Заслонки и жалюзи остановятся.

5.3.4 Работа в режимах комфортного обдува и «Интеллектуальный глаз»

Режимы «Комфортный обдув» и «Интеллектуальный глаз» можно использовать отдельно или совмещать их.

Комфортный обдув

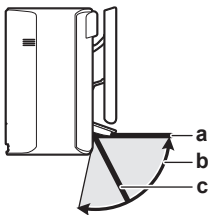

Блок будет автоматически менять направление воздухоотока в целях ускорения охлаждения или обогрева помещения. Будет менее заметно прямое поступление воздуха из блока.



- a Положение воздушной заслонки при работе на охлаждение или сушку
- b Пределы перемещения воздушной заслонки при работе на обогрев (функция «Вертикальный воздухооток» включена)
- c Положение воздушной заслонки при работе на обогрев (функция «Вертикальный воздухооток» выключена)



При работе на охлаждение и сушку

Направление воздухоотока будет корректироваться так, чтобы воздух распространялся по потолку.

Режим комфортного обдува включен	Режим комфортного обдува выключен
	

При работе на обогрев

Направление воздухоотока будет корректироваться так, чтобы воздух распространялся по полу. Блок определяет температуру в помещении и на полу и автоматически выбирает 1 из 3 направлений воздухоотока.

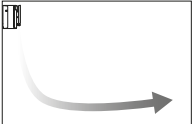
Подогрев	Вниз	Направление при вертикальном воздухоотоке
		

ИНФОРМАЦИЯ

Если необходимо выключить функцию «Вертикальный воздухооток» (например, если под блоком находится мебель или другие предметы), см. параграф «[Чтобы включить или выключить функцию «Вертикальный воздухооток»](#)» на стр. 10. Если выключить функцию «Вертикальный воздухооток», воздухооток будет направлен вниз.

ИНФОРМАЦИЯ

Режимы повышенной мощности и комфортного обдува НЕЛЬЗЯ включать одновременно. Приоритетным является режим, выбранный последним. Если выбрать автоматическую регулировку положения вертикальных воздушных заслонок, то режим комфортного обдува будет выключен.

Чтобы включить или выключить функцию «Вертикальный воздухооток»



- 1 Нажмите кнопку  и удерживайте ее нажатой не менее 2 секунд.

Результат: На дисплее появится меню .

- 2 Нажмите кнопку  или , чтобы сменить меню на экране.

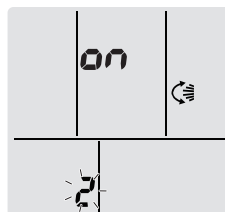
Результат: На дисплее появится меню .



- 3 Нажмите кнопку , чтобы изменить настройку.
- 4 Нажмите кнопку  или , чтобы изменить настройку.

Мигает символ...	Функция «Вертикальный воздухооток»...
	включена
	выключена

- 5 Чтобы подтвердить выбранную настройку, нажмите кнопку .

Внимание! Через 60 секунд на дисплее снова автоматически отобразится экран, отображаемый по умолчанию. Чтобы вернуться на отображаемый по умолчанию экран раньше, дважды нажмите кнопку .

Работа в режиме «Интеллектуальный глаз»

Система автоматически корректирует направление воздушотока и температуру в зависимости от обнаружения движения людей во избежание прямого контакта воздуха с ними. Если в течение 20 минут движение не обнаруживается, система переходит в режим экономии электроэнергии:

Работа	Работа с экономией электроэнергии
Обогрев	Температура снижается на 2°C
Охлаждение и сушка	Если температура в помещении <ul style="list-style-type: none"> ▪ <30°C, температура снижается на 2°C ▪ ≥30°C, температура снижается на 1°C
Только вентиляция	Снижается интенсивность воздушотока

О датчике «Интеллектуальный глаз»



ПРИМЕЧАНИЕ

- Не стучите по датчику «Интеллектуальный глаз» и не нажимайте на него. Это может вызвать сбой в работе системы.
- Не размещайте крупные предметы рядом с датчиком «Интеллектуальный глаз».



- **Диапазон обнаружения.** До 9 м.
- **Чувствительность обнаружения.** Изменения в зависимости от местоположения, количества присутствующих в помещении, температурного диапазона и т.п.
- **Ошибки обнаружения.** Датчик может ошибочно реагировать на домашних животных, солнечный свет, шевелящиеся занавески и т.д.

Чтобы начать или остановить работу в режимах «Комфорт» и «Интеллектуальный глаз»

- 1 Нажмите кнопку  один или несколько раз.

Результат: Настройка будет меняться в следующем порядке:



Отображение	Работа
	Комфортный обдув
	«Интеллектуальный глаз»
	Комфортный обдув и «Интеллектуальный глаз»
—	Оба выключены

Примечание. Если рядом с передней частью внутреннего блока присутствуют люди или в помещении находится очень много людей, используйте совместно оба режима.

- 2 Чтобы остановить работу, нажмите кнопку  и удерживайте ее до тех пор, пока оба символа не исчезнут с экрана ЖКД.

5.3.5 Режим повышенной мощности

Этот режим позволяет быстро охладить или обогреть помещение в зависимости от заданного рабочего режима. В этом режиме блок работает с максимальной производительностью.



ИНФОРМАЦИЯ

Режимом повышенной мощности НЕЛЬЗЯ пользоваться одновременно с экономичным режимом, режимом комфортного обдува, режимом «Интеллектуальный глаз» и тихим режимом работы наружного блока. Приоритетным является режим, выбранный последним.

Если блок уже работает с максимальной производительностью, с переключением в режим повышенной мощности этот показатель НЕ повышается.

Пуск-остановка режима повышенной мощности



- 1 Для запуска нажмите .

Результат: На экране ЖКД появляется . Проработав в режиме повышенной мощности 20 минут, система возвращается в ранее заданный режим.

Режим	Интенсивность воздушотока
Охлаждение/обогрев/автомат	<ul style="list-style-type: none"> ▪ Производительность наружного блока повышается для максимального ускорения охлаждения или обогрева. ▪ Воздушоток устанавливается на максимум, а изменить его НЕЛЬЗЯ. ▪ Температуру можно задавать только в автоматическом режиме.
Сушка	<ul style="list-style-type: none"> ▪ Заданная температура понижается на 2,5°C. ▪ Интенсивность воздушотока немного повышается.
Только вентиляция	Воздушоток устанавливается на максимум.

- 2 Для остановки нажмите .

Результат: Символ  исчезнет с экрана ЖКД.

Примечание. Режим ПОВЫШЕННОЙ МОЩНОСТИ можно включить только тогда, когда агрегат работает. Чтобы выйти из этого режима, нажмите кнопки ; символ  исчезнет с экрана ЖКД.

5.3.6 Экономичный режим и тихий режим работы наружного блока

Экономичный режим

В этом режиме максимальное энергопотребление ограничивается без снижения эффективности работы системы. Переключать систему в этот режим рекомендуется, когда она работает одновременно с другими потребителями электроэнергии, во избежание срабатывания автомата защиты электросети от перегрузок.

5 Эксплуатация

i ИНФОРМАЦИЯ

- Режим повышенной мощности НЕЛЬЗЯ включать одновременно с экономичным режимом. Приоритетным является режим, выбранный последним.
- В экономичном режиме энергопотребление снижается за счет ограничения оборотов компрессора наружного блока. Если энергопотребление и так низкое, переводом системы в экономичный режим НЕЛЬЗЯ снизить его еще больше.

Тихий режим работы наружного блока

Используйте тихий режим работы наружного блока, когда необходимо снизить уровень шума, издаваемый наружным блоком. **Пример:** Ночью.

i ИНФОРМАЦИЯ



- Режим повышенной мощности и тихий режим работы наружного блока НЕЛЬЗЯ включать одновременно. Приоритетным является режим, выбранный последним.
- Эта функция доступна только при работе в автоматическом режиме, при работе на охлаждение и при работе на обогрев.
- В тихом режиме работы наружного блока ограничивается скорость вращения компрессора. Если скорость вращения компрессора уже является низкой, при переходе в тихий режим работы наружного блока она НЕ будет снижена еще больше.

Чтобы включить или выключить тихий режим работы наружного блока



- 1 Нажмите кнопку  один или несколько раз.

Результат: Настройка будет меняться в следующем порядке:



Отображение	Работа
	Экономичный режим
	Тихий режим работы наружного блока
	Экономичный режим и тихий режим работы наружного блока
—	Оба выключены

- 2 Чтобы остановить работу, нажмите кнопку  и удерживайте ее до тех пор, пока оба символа не исчезнут с экрана ЖКД.

Внимание! Экономичный режим можно включить только тогда, когда блок работает. В результате нажатия кнопки  эта настройка будет отменена, а символ  исчезнет с экрана ЖКД.

Символ **Внимание!**  остается на экране ЖКД, даже если выключить блок через пользовательский интерфейс или с помощью выключателя ON/OFF внутреннего блока.

5.4 Очистка воздуха с помощью импульсного стримера

Streamer создает высокоскоростной поток электронов с очень мощной окисляющей способностью, устраняя неприятные запахи и уничтожая вирусы. Совместное применение титаново-апатитового фильтра-дезодоранта и воздушных фильтров обеспечивает очистку воздуха в помещении.

i ИНФОРМАЦИЯ

- В целях безопасности высокоскоростные электроны генерируются и выпускаются внутри блока.
- Своими разрядами Streamer может производить шипящий звук.
- Если поток воздуха ослабевает, Streamer может временно прекращать разряды во избежание появления запаха озона.

5.4.1 Чтобы запустить или остановить работу импульсного стримера

- 1 Нажмите кнопку .

Результат: На экране ЖКД появится символ , при этом начнется очистка воздуха в помещении.

- 2 Чтобы остановить работу, нажмите .

Результат: Символ  исчезнет с экрана ЖКД, а работа прекратится.

5.5 Работа таймеров включения и выключения

Таймером удобно пользоваться для автоматического включения и выключения кондиционера на ночь или по утрам. Таймер включения и таймер выключения можно использовать одновременно.

i ИНФОРМАЦИЯ

Таймер приходится перепрограммировать в следующих случаях:



- Отключение блока автоматом защиты электросети.
- Сбой электроснабжения.
- Замена батареек в интерфейсе пользователя.

i ИНФОРМАЦИЯ

Прежде чем использовать функции таймеров, НЕОБХОДИМО правильно установить время. См. параграф "4.4.1 Чтобы установить время" на стр. 6.

5.5.1 Пуск-остановка отключения системы по таймеру

- 1 Для запуска нажмите .

Результат: На экране ЖКД появится символ , при этом загорится лампа индикации таймера и начнет мигать символ  и день недели.





- 2 Нажмите кнопку  или , чтобы изменить время.
- 3 Нажмите кнопку  еще раз.

Результат: На экране ЖКД появится символ  и установленное время.

Результат: Индикатор таймер включится.

ИНФОРМАЦИЯ

С каждым нажатием кнопки  или  значение времени увеличивается на 10 минут. Удерживая кнопку в нажатом положении, процесс установки времени можно ускорить.

4 Чтобы остановить работу, нажмите .

Результат: Символы  и OFF исчезнут с экрана ЖКД, а лампа индикации таймера погаснет. На экране ЖКД появится символ  и день недели.

ИНФОРМАЦИЯ



Заданное время включения-отключения системы по таймеру сохраняется в запоминающем устройстве. При замене батареек в интерфейсе пользователя запрограммированное время сбрасывается.

Ночной режим в сочетании с отключением системы по таймеру

Заданная температура автоматически регулируется (повышается на 0,5°C в режиме охлаждения и понижается на 2,0°C при работе кондиционера на обогрев) во избежание переохлаждения или перегрева и для поддержания температуры, комфортной для сна.

5.5.2 Пуск-остановка включения системы по таймеру

1 Для запуска нажмите .

Результат: На экране ЖКД появится символ , при этом загорится лампа индикации таймера и начнет мигать символ ON. С экрана ЖКД исчезнет символ  и день недели.

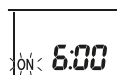



2 Нажмите кнопку  или , чтобы изменить время.



3 Нажмите кнопку  еще раз.

Результат: На экране ЖКД появится символ ON и установленное время. Индикатор таймер включится.

ИНФОРМАЦИЯ

С каждым нажатием кнопки  или  значение времени увеличивается на 10 минут. Удерживая кнопку в нажатом положении, процесс установки времени можно ускорить.

4 Чтобы остановить работу, нажмите .

Результат: Символы  и ON исчезнут с экрана ЖКД, а лампа индикации таймера погаснет. На экране ЖКД появится символ  и день недели.

5.5.3 Чтобы одновременно задействовать таймер выключения и таймер включения

1 Настройте таймер в порядке, изложенном в параграфах "5.5.1 Пуск-остановка отключения системы по таймеру" на стр. 12 и "5.5.2 Пуск-остановка включения системы по таймеру" на стр. 13.

Результат: На экране ЖКД появятся символы OFF и ON.

Пример:

Отображение	Текущее время	Задается, когда...	Работа
OFF 7:00 ON 14:00	6:00	блок работает.	Прекращается в 7:00 и начинается в 14:00.
		блок НЕ работает.	Начинается в 14:00.

Внимание! При включенном таймере на экране ЖКД НЕ отображается текущее время.

5.6 Работа таймера недели

С помощью этого таймера можно запрограммировать до 4 событий на каждый день недели.

Пример: Создайте разные программы на каждый день с понедельника по пятницу и отдельную программу для выходных.

День недели	Пример настройки
Понедельник	 <ul style="list-style-type: none"> Запрограммируйте до 4 событий.
Вторник-пятница	 <ul style="list-style-type: none"> Если программа на дни со вторника по пятницу – такая же, что и на понедельник, воспользуйтесь режимом копирования.
Суббота	— <ul style="list-style-type: none"> Таймер не программируется
Воскресенье	 <ul style="list-style-type: none"> Запрограммируйте до 4 событий.

• **Программирование четырех включений.** Позволяет задать график изменения режима работы и заданной температуры.

• **Программирование четырех выключений.** Для каждого дня можно запрограммировать только время выключения.

Внимание! При программировании таймера недели обязательно направьте пользовательский интерфейс на внутренний блок и проверьте по звуку прием сигнала. См. раздел "3.2.3 Управление интерфейсом пользователя" на стр. 6.

ИНФОРМАЦИЯ

Прежде чем использовать функции таймеров, НЕОБХОДИМО правильно установить время. См. параграф "4.4.1 Чтобы установить время" на стр. 6.

ИНФОРМАЦИЯ

• Одновременная работа таймеров недели, включения и выключения НЕВОЗМОЖНА. Приоритетной является работа таймера включения и таймера выключения. Таймер недели перейдет в состояние ожидания, а с экрана ЖКД исчезнет символ . Когда заканчивается программа таймера включения и таймера выключения, становится активным таймер недели.

• Таймер недели позволяет задать день недели, режим включения и выключения по таймеру, время и температуру (только для таймера включения). Основой для остальных параметров служит предыдущая программа таймера включения.

5 Эксплуатация

5.6.1 Чтобы настроить систему на работу по таймеру недели

- 1 Нажмите

Результат: На экране дисплея появится текущий день недели и номер его события.



- 2 Нажмите кнопку или , чтобы выбрать день недели и номер события.

- 3 Нажмите

Результат: Будет задан день недели. Начнут мигать символы и ON.



- 4 Нажмите кнопку или , чтобы выбрать режим.

Результат: Настройка будет меняться в следующем порядке:



Отображать	Функции
ON	Включение по таймеру
OFF	Выключение по таймеру
Пусто	Удаление события

- 5 Нажмите

Результат: Будет задан режим включения и выключения по таймеру. и время мигают.



Внимание! Нажмите кнопку для возврата к предыдущему окну. Если был выбран вариант «Пусто», переходите к шагу 9.

- 6 Нажмите кнопку или , чтобы выбрать время. Время можно задать в диапазоне с 0:00 по 23:50 с 10-минутными интервалами.

- 7 Нажмите

Результат: Будет задано время, начнут мигать символ и температура.



Внимание! Нажмите кнопку для возврата к предыдущему окну. Если был выбран вариант «Выключение по таймеру», переходите к шагу 9.

- 8 Нажмите кнопку или , чтобы выбрать необходимую температуру.

Внимание! Заданная температура выводится на экран дисплея только при программировании таймера недели.

ИНФОРМАЦИЯ

Температуру можно задать в диапазоне от 18°C до 30°C.

- 9 Нажмите

Результат: Для таймера включения заданы температура и время. Для таймера выключения задано время. Лампа индикации таймера светится оранжевым.

Результат: Откроется экран нового события.

- 10 Чтобы создать еще одно событие, повторите описанную выше процедуру. Чтобы закончить программирование, нажмите кнопку .

- 11 Чтобы закончить программирование, нажмите кнопку

Результат: На экране ЖКД появляется .

Внимание! Событие можно копировать на другой день. См. параграф "5.6.2 Чтобы копировать событие" на стр. 14.

5.6.2 Чтобы копировать событие

Событие можно копировать на другие дни. При этом копируются все параметры события выбранного дня недели.

- 1 Нажмите кнопку

- 2 Нажмите кнопку или , чтобы выбрать день для копирования.

- 3 Нажмите кнопку

Результат: При этом копируются событие выбранного дня недели.



- 4 Нажмите кнопку или , чтобы выбрать день недели, для которого копируется программа.

- 5 Нажмите кнопку

Результат: Событие скопировано в выбранный день, лампа индикации таймера светится оранжевым.

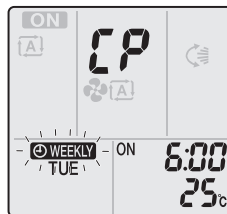

Внимание! Чтобы выполнить копирование в другой день, повторите процедуру.

- 6 Чтобы закончить программирование, нажмите кнопку

Результат: На экране ЖКД появится символ .

Внимание! Порядок изменения параметры события после копирования настройки см. в разделе "5.6.1 Чтобы настроить систему на работу по таймеру недели" на стр. 14.

5.6.3 Чтобы подтвердить событие

Можно подтвердить правильность всех событий.

- 1 Нажмите кнопку

Результат: На экране дисплея появится текущий день недели и номер его события.

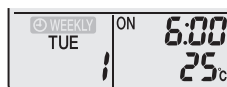



- Нажмите кнопку  или , чтобы выбрать день недели и номер события, который нужно подтвердить, и просмотреть сведения о событии.

Внимание! Порядок изменения параметры события см. в разделе "5.6.1 Чтобы настроить систему на работу по таймеру недели" на стр. 14.

- Чтобы выйти из режима подтверждения, нажмите кнопку .

5.6.4 Чтобы деактивировать или активировать работу по таймеру недели

- Чтобы деактивировать работу по таймеру недели, нажмите кнопку , когда на экране ЖКД отображается символ .

Результат:  исчезает с экрана ЖКД, а индикатор таймера гаснет.

- Чтобы активировать работу по таймеру недели, еще раз нажмите кнопку .

Результат: Будет использован режим события, заданный последним.

5.6.5 Удаление событий

Чтобы удалить одно событие

Используйте эту функцию, если необходимо удалить одно событие.

- Нажмите кнопку .

Результат: На экране ЖКД появится день недели и номер события.

- Нажмите кнопку  или , чтобы выбрать день недели для удаления.

- Нажмите кнопку .

Результат: Начнут мигать символы , ON и OFF.

- Нажмите кнопку  или  и выберите вариант «Пусто».

Результат: Настройка будет меняться в следующем порядке:



- Нажмите кнопку .

Результат: Выбранное событие удалено.

- Нажмите кнопку , чтобы выйти.

Результат: Остальные события будут активны.

Чтобы удалить событие на каждый день недели

Используйте эту функцию, если необходимо удалить все события на один день недели. Ее можно использовать как в режиме подтверждения, так и в режиме настройки.

- Нажмите кнопку  или , чтобы выбрать день недели для удаления.

- Удерживайте кнопку  в нажатом положении примерно 5 секунд.

Результат: Все события на выбранный день будут удалены.

Чтобы удалить все события

Используйте эту функцию, если необходимо удалить все события на все дни недели. Эту процедуру НЕЛЬЗЯ использовать в режиме настройки.

- Удерживайте кнопку  в нажатом положении в течение 5 секунд при обычном изображении на экране дисплея.

Результат: Все события будут удалены.

5.7 Подключение к беспроводной локальной сети

Заказчик отвечает за обеспечение наличия:

- смартфона, планшета или другого смарт-устройства с одной из следующих операционных систем:
 - Android 4.0.3 или более поздней версии;
 - iOS 7.1.2 или более поздней версии;
- линии Интернета и модема, маршрутизатора или другого коммуникационного устройства;
- точки доступа в беспроводную локальную сеть;
- установленного бесплатного приложения **Daikin Online Controller**

Внимание! Если в них возникнет необходимость, идентификатор SSID и пароль нанесены на блок или находятся в принадлежностях.

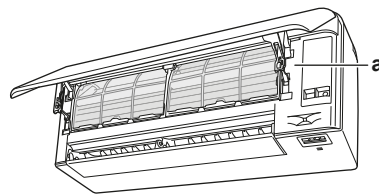

а Этикетка с идентификатором SSID и паролем

5.7.1 Меры предосторожности при использовании адаптера беспроводной связи

ЗАПРЕЩАЕТСЯ использовать рядом с:

- Медицинским оборудованием.** Например, лицам, пользующимся кардиостимуляторами или дефибрилляторами. Настоящее изделие может создавать электромагнитные помехи.
- Оборудованием с автоматическим управлением.** Например, автоматически открывающимися дверями или пожарной сигнализацией. Настоящее изделие может вызывать сбои в работе оборудования.
- Микроволновыми печами.** Возможны сбои при передачи данных по беспроводной локальной сети.

5.7.2 Чтобы установить приложение Daikin Online Controller

- Откройте:
 - Google Play для устройств на платформе Android;
 - App Store для устройств на платформе iOS.
- Выполните поиск по названию **Daikin Online Controller**.
- Произведите установку, следуя инструкциям на экране.

5 Эксплуатация

5.7.3 Чтобы создать беспроводное подключение

Существуют два способа подключения адаптера беспроводной связи к смарт-устройству.

- Подключить адаптер беспроводной связи к домашней сети. Беспроводной адаптер будет обмениваться данными со смарт-устройством в домашней сети с помощью модема, маршрутизатора или их аналога.
- Подключить адаптер беспроводной связи к смарт-устройству напрямую.

Более подробную информацию и ответы на часто задаваемые вопросы см. на сайте:

<http://www.onlinecontroller.daikineurope.com/>.

- 1 Остановите работу перед настройкой беспроводного подключения.

Чтобы узнать состояние подключения адаптера беспроводной связи

- 1 Нажав на кнопку , удерживайте ее в нажатом положении не менее 5 секунд.

Результат: Откроется окно подтверждения (меню *!*).

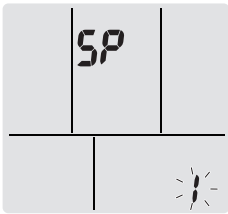

- 2 Нажмите кнопку , чтобы подтвердить выбор.

Результат: Мигает символ *!*.

- 3 Проверьте состояние светодиодов на внутреннем блоке.

Мигает лампа...	состояния
Таймер	Происходит обмен данными
работы и таймера	Обмен данными не происходит

- 4 Нажмите кнопку , чтобы выйти из меню.

Результат: На дисплее снова появится экран, отображаемый по умолчанию.

Чтобы подключить адаптер беспроводной связи к домашней сети



Адаптер беспроводной связи можно подключить к домашней сети с помощью:

- кнопки **WPS** на маршрутизаторе (при наличии таковой);
- идентификатора **SSID** и пароля, нанесенных на блок.

Для подключения с помощью кнопки WPS

- 1 Нажмите и удерживайте в главном окне клавишу  не менее 5 секунд.

Результат: Откроется окно подтверждения (меню *!*).

- 2 Нажимайте  или , пока не появится окно настройки WPS (меню *2*).

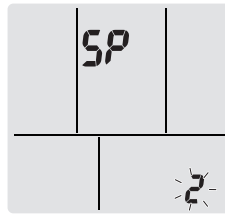

- 3 Нажмите кнопку , чтобы подтвердить выбор.

Результат: Мигает символ *2*.

- 4 Нажмите кнопку WPS на маршрутизаторе или другом коммуникационном устройстве и удерживайте ее нажатой примерно 1 минуту. См. руководство по эксплуатации коммуникационного устройства.

Результат: Мигает светодиод таймера.



- 5 Нажмите кнопку , чтобы выйти из меню.

Результат: На дисплее снова появится экран, отображаемый по умолчанию.

Для подключения с помощью идентификатора SSID и пароля

- 1 Нажмите и удерживайте клавишу  в главном окне не менее 5 секунд.

Результат: Откроется окно подтверждения (меню *!*).

- 2 Нажимайте  или , пока не появится окно настройки WPS (меню *4*).

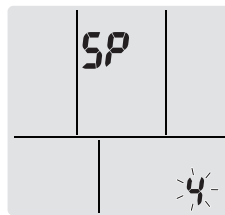

- 3 Нажмите кнопку , чтобы подтвердить выбор.

Результат: Мигает символ *4*.



- 4 Откройте приложение Daikin Online Controller и следуйте инструкциям на экране.

Результат: Мигает светодиод таймера.

Чтобы подключить адаптер беспроводной связи к устройству напрямую

- 1 Нажмите и удерживайте в главном окне клавишу  не менее 5 секунд.

Результат: Откроется окно подтверждения (меню *!*).

- 2 Нажимайте  или , пока не появится окно настройки AP (меню *3*).

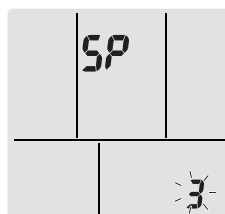

- 3 Нажмите кнопку , чтобы подтвердить выбор.

Результат: Мигает символ *3*.

- 4 Подключите смарт-устройство к точке доступа, как к стандартной беспроводной сети.

- 5 Введите идентификатор SSID и пароль, нанесенные на блок или находящиеся в наборе принадлежностей.

Результат: Мигают светодиод индикации работы и таймера.

- 6 Нажмите кнопку , чтобы выйти из меню.

Результат: На дисплее снова появится экран, отображаемый по умолчанию.



Чтобы восстановить используемые по умолчанию заводские значения параметров подключения

Восстановите используемые по умолчанию заводские значения параметров подключения, если необходимо:

- изменить способ подключения: с помощью кнопки WPS или через точку доступа;
- отключить адаптер Wi-Fi от маршрутизатора, другого коммуникационного устройства или смарт-устройства;
- повторить настройку, если подключение не оказалось успешным.

- 1 Нажмите и удерживайте в главном окне клавишу  не менее 5 секунд.

Результат: Откроется окно подтверждения (меню ).

- 2 Нажимайте  или , пока не появится окно A (меню ).

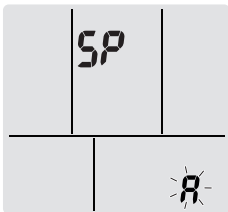

- 3 Удерживайте нажатой кнопку  не менее 2 секунд, чтобы подтвердить выбор.

Результат: Мигает символ . Восстановлены используемые по умолчанию заводские значения параметров.

- 4 Нажмите кнопку , чтобы выйти из меню.

Результат: На дисплее снова появится экран, отображаемый по умолчанию.

Чтобы выключить беспроводное подключение

Беспроводное подключение можно выключить с помощью:

- пользовательского интерфейса;
- кнопки включения и выключения ON/OFF адаптера беспроводной связи, находящейся на блоке.

Чтобы использовать выключатель адаптера беспроводной связи

- 1 Нажмите кнопку включения и выключения ON/OFF адаптера беспроводной связи.

Результат: Обмен данными с адаптером беспроводной связи прекращен.

Внимание! Нажмите повторно выключатель ON/OFF, чтобы включить адаптер беспроводной связи.

Чтобы использовать пользовательский интерфейс

- 1 Нажмите и удерживайте в главном окне клавишу  не менее 5 секунд.

Результат: Откроется окно подтверждения (меню ).

- 2 Нажимайте  или , пока не появится меню ВЫКЛ.

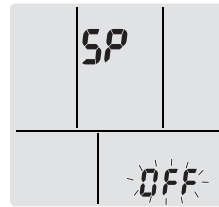

- 3 Удерживайте нажатой кнопку  не менее 2 секунд, чтобы подтвердить выбор.

Результат: Мигает символ . Обмен данными не происходит. Мигают светодиод индикации работы и таймера.

- 4 Нажмите кнопку , чтобы выйти из меню.

Результат: На дисплее снова появится экран, отображаемый по умолчанию.

6 Экономия электроэнергии и оптимальные условия работы

ИНФОРМАЦИЯ

- Блок потребляет электроэнергию даже в положении ВЫКЛ.
- С восстановлением подачи электропитания после сбоя система возобновляет работу в заданном до сбоя режиме.

ПРЕДОСТЕРЕЖЕНИЕ

Дети, растения и животные НЕ должны находиться под прямым потоком воздуха из кондиционера.

ПРЕДУПРЕЖДЕНИЕ

НЕ размещайте под внутренним и/или под наружным блоком предметы, которые могут быть повреждены водой. В противном случае конденсат на блоке или трубах хладагента, грязь в воздушном фильтре или засор дренажа могут вызвать каплепадение, что может привести к загрязнению или поломке предметов, находящихся под блоком.

ПРИМЕЧАНИЕ

НЕ пользуйтесь системой в целях, отличных от ее прямого назначения. Во избежание снижения качества работы блока НЕ пользуйтесь им для охлаждения высокоточных измерительных приборов, продуктов питания, растений, животных и предметов искусства.

ПРЕДОСТЕРЕЖЕНИЕ

НЕ включайте систему во время работы комнатного инсектицидного средства курительного типа. Это может привести к скоплению испаряемых химикатов в блоке, что чревато угрозой здоровью лиц с повышенной чувствительностью к таким веществам.

ПРЕДУПРЕЖДЕНИЕ

НЕ держите рядом с кондиционером аэрозольные упаковки с воспламеняющимися веществами и НЕ пользуйтесь пульверизаторами с огнеопасным содержимым. Это может привести к возгоранию.

Чтобы достичь оптимальных характеристик работы системы, необходимо соблюдать определенные правила.

7 Техническое и иное обслуживание

- При работе системы в режиме охлаждения не допускайте попадания в помещение прямых солнечных лучей, используйте занавески или жалюзи.
- Периодически проветривайте помещение. При интенсивной эксплуатации системы особое внимание нужно уделять вентиляции.
- Держите окна и двери закрытыми. Если они открыты, циркуляция воздуха снизит эффективность охлаждения или обогрева помещения.
- ИЗБЕГАЙТЕ переохлаждения и перегрева помещений. В целях экономии электроэнергии поддерживайте температуру на среднем уровне.
- Ни в коем случае НЕ размещайте посторонние предметы возле воздухозаборников и выпускных отверстий блока. Это может привести к снижению эффективности обогрева и охлаждения снижается или к полному выходу системы из строя.
- Отключайте электропитание блока на время продолжительных простоев. Даже неработающий кондиционер потребляет электроэнергию, если питание остается подключенным. Перед запуском системы подайте на нее питание за 6 часов до начала работы – это создаст наилучшие условия для включения кондиционера.
- При влажности воздуха более 80% и при засорении сливного отверстия возможно образование конденсата.
- При установке температуры воздуха в помещении старайтесь создать наиболее комфортные условия. Избегайте переохлаждения и перегрева. Помните о том, что температура в помещении достигнет заданной лишь через некоторое время. Изучите возможность использования вариантов установки таймера.
- Регулируйте направление воздушотока во избежание скопления прохладного воздуха у пола, а теплого — у потолка. (Направляйте воздух вверх при работе на охлаждение или в режиме просушки и вниз при работе на обогрев).
- Избегайте прямого воздействия потока воздуха на находящихся в помещении людей.
- Рекомендованный температурный диапазон энергосберегающей эксплуатации системы составляет 26~28°C в режиме охлаждения и 20~24°C при работе на обогрев.

7 Техническое и иное обслуживание

7.1 Обзор: Техническое и иное обслуживание

Монтажник должен производить ежегодное техническое обслуживание.

О хладагенте

Это изделие содержит вызывающие парниковый эффект фторсодержащие газы. НЕ выпускайте газы в атмосферу.

Тип хладагента: R32

Значение потенциала глобального потепления (GWP): 675



ПРИМЕЧАНИЕ

В Европе для расчета периодичности технического обслуживания используют величину **выбросов парниковых газов** общего количества хладагента, направленного в систему. Эта величина выражается в тоннах эквивалента CO₂. Соблюдайте действующее законодательство.

Формула расчета величины выбросов парниковых газов: Значение GWP хладагента × Общее количество направленного хладагента [в кг] / 1000

За более подробной информацией обращайтесь в организацию, выполняющую монтаж.



ПРЕДУПРЕЖДЕНИЕ

Хладагент в блоке умеренно горюч и обычно НЕ вытекает. В случае утечки в помещении контакт хладагента с пламенем горелки, нагревателем или кухонной плитой может привести к возгоранию или образованию вредного газа.

Выключите все огнеопасные нагревательные устройства, проветрите помещение и свяжитесь с дилером, у которого вы приобрели агрегат.

НЕ пользуйтесь блоком до тех пор, пока специалист сервисной службы не подтвердит восстановление исправности узлов, в которых произошла утечка хладагента.



ПРЕДУПРЕЖДЕНИЕ

- ЗАПРЕЩАЕТСЯ проделывать отверстия в элементах контура хладагента и подвергать их воздействию огня.
- НЕ допускается применение любых чистящих средств или способов ускорения разморозки, помимо рекомендованных изготовителем.
- Учтите, что хладагент, которым заправлена система, запаха НЕ имеет.



ПРЕДУПРЕЖДЕНИЕ

Оборудование размещается в помещении без постоянно действующих источников возгорания (напр., открытого огня, оборудования, работающего на газе, или действующих электрообогревателей).



ПРИМЕЧАНИЕ

Техническое обслуживание может проводиться ТОЛЬКО уполномоченным монтажником или специалистом по обслуживанию.

Техническое обслуживание рекомендуется проводить не реже раза в год. При этом следует учесть, что действующим законодательством может предписываться сокращенная периодичность техобслуживания.



ПРЕДУПРЕЖДЕНИЕ

Чтобы предотвратить поражение электрическим током или пожар:

- НЕ промывайте блок струей воды.
- НЕ эксплуатируйте блок с влажными руками.
- НЕ устанавливайте никакие предметы, содержащие воду, на блок.

ПРЕДОСТЕРЕЖЕНИЕ

После длительной работы блока необходимо проверить его положение на крепежной раме, а также крепежные детали на предмет повреждения. Такие повреждения могут привести к падению блока и стать причиной травмы.

ПРЕДОСТЕРЕЖЕНИЕ

НЕ прикасайтесь к ребрам теплообменника. Эти ребра имеют очень острые края, о которые легко порезаться.

ПРЕДУПРЕЖДЕНИЕ

При проведении высотных работ соблюдайте осторожность.

7.2 Чистка внутреннего блока и интерфейса пользователя

ПРИМЕЧАНИЕ

- НЕ пользуйтесь бензином, керосином, растворителями, абразивными материалами и жидкими инсектицидами. **Возможное следствие:** Выцветание и деформация.
- НЕ пользуйтесь водой и воздухом, температура которых достигает 40°C. **Возможное следствие:** Выцветание и деформация.
- НЕ пользуйтесь полирующими средствами.
- НЕ пользуйтесь жесткими щетками. **Возможное следствие:** отслоение поверхностной отделки.

ОПАСНО! РИСК ПОРАЖЕНИЯ ЭЛЕКТРИЧЕСКИМ ТОКОМ

Перед началом чистки убедитесь в том, что система выключена, а штепсель извлечен из розетки. В противном случае может произойти поражение электрическим током или нанесение травмы.

- 1 Чистку следует производить с помощью мягкой ткани. Смывайте пятна водой или нейтральным моющим средством.

7.3 Чистка лицевой панели

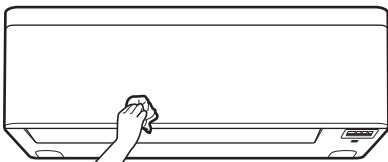

- 1 Лицевую панель следует протирать мягкой тканью. Смывайте пятна водой или нейтральным моющим средством.

7.4 Чтобы открыть переднюю панель

Откройте переднюю панель с помощью пользовательского интерфейса.

- 1 Остановите работу блока.
- 2 На пользовательском интерфейсе удерживайте нажатой кнопку  в течение не менее 2 секунд.

Результат: Откроется передняя панель.

Внимание! Нажмите кнопку  и удерживайте её в нажатом положении в течение не менее 2 секунд еще раз, чтобы закрыть переднюю панель.

- 3 Выключите электропитание.
- 4 Отожмите оба фиксатора с обратной стороны передней панели.
- 5 Открывайте переднюю панель до тех пор, пока опора не войдет в фиксирующий язычок.

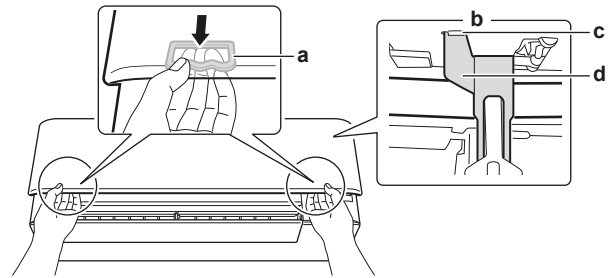

- a Фиксатор (по 1 на каждой стороне)
- b Обратная сторона передней панели
- c Фиксирующий язычок
- d Опора

ИНФОРМАЦИЯ

Если НЕВОЗМОЖНО найти пользовательский интерфейс или используется другой контроллер из числа дополнительного оборудования. Аккуратно потяните переднюю панель вверх, как показано на следующем рисунке.

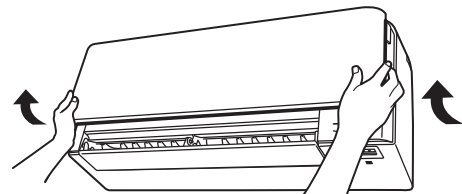

7.5 Информация о воздушных фильтрах

Последствия эксплуатации блока с загрязненными фильтрами:

- дезодорирование воздуха НЕ производится;
- воздух НЕ очищается;
- эффективность обогрева или охлаждения падает;
- появляется неприятный запах.

7.6 Порядок чистки воздушных фильтров

- 1 Взявшись за язычок, находящийся посередине у каждого из фильтров, потяните его вниз.
- 2 Выньте воздушные фильтры.

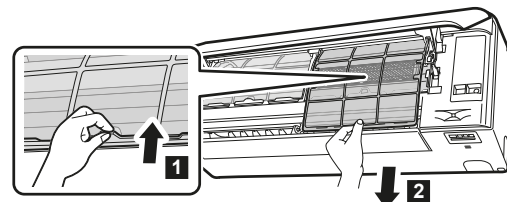

- 3 Снимите титаново-апатитовый фильтр-дезодорант и серебряный фильтр малых частиц с крепежных выступов.

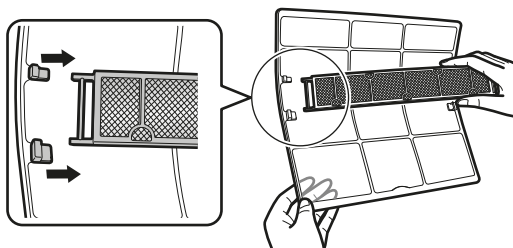

- 4 Промойте фильтры водой или используйте пылесос для их чистки.

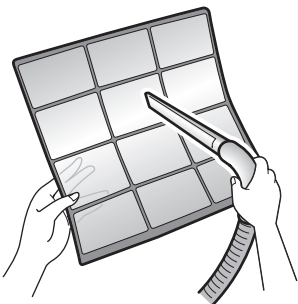

- 5 Замотите фильтры в теплой воде на 10-15 минут.



i ИНФОРМАЦИЯ

- Если пыль удаляется С ТРУДОМ, промойте фильтры в теплом растворе нейтрального моющего средства. Просушите воздушные фильтры в тени.
- Чистить воздушные фильтры рекомендуется раз в 2 недели.

7.7 Чтобы очистить титаново-апатитовый фильтр-дезодорант и серебряный фильтр малых частиц (Ag-ионный фильтр)

i ИНФОРМАЦИЯ

Промывка фильтра водой производится раз в полгода.

- 1 Удалите пылесосом пыль из фильтра.

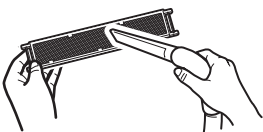

- 2 Опустите фильтр в теплую воду на 10-15 минут. НЕ снимайте фильтр с рамы.



- 3 После промывки стряхните остатки воды и просушите фильтр в тени. НЕ выжимайте пропитанный водой фильтр.

7.8 Чтобы заменить титаново-апатитовый фильтр-дезодорант и серебряный фильтр малых частиц (Ag-ионный фильтр)

- 1 Извлеките фильтр из рамки за лапки и замените его новым.

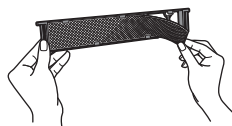

i ИНФОРМАЦИЯ

- Не выбрасывайте рамку фильтра, используйте ее повторно.
- Выбросьте отработанный фильтр вместе с негорючим мусором.

7.9 Чтобы закрыть переднюю панель

- 1 Установите фильтры на место.
2 Слегка приподнимите переднюю панель и извлеките опору из фиксирующего язычка.

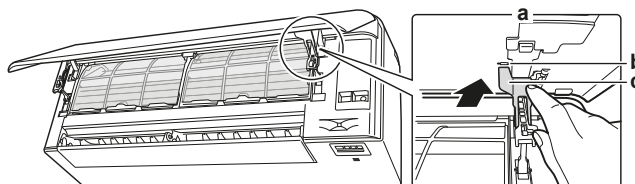

- a Обратная сторона передней панели
b Фиксирующий язычок
c Опора

- 3 Закройте переднюю панель.

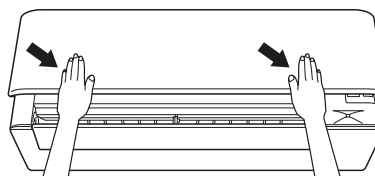

- 4 Аккуратно нажмите на переднюю панель до щелчка.

7.10 Как снять лицевую панель

i ИНФОРМАЦИЯ

Снимайте переднюю панель только тогда, когда ее НЕОБХОДИМО заменить.

- 1 Откройте переднюю панель. См. параграф "7.4 Чтобы открыть переднюю панель" на стр. 19.
2 Откройте фиксаторы, расположенные с обратной стороны панели (по 1 с каждой стороны).

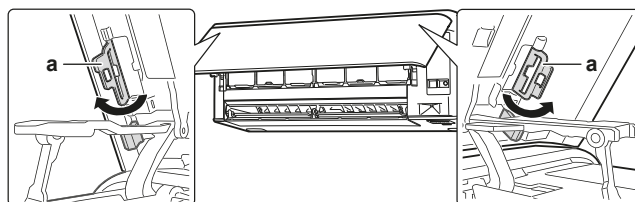

- a Фиксатор панели

- 3 Слегка прижмите правый рычаг вправо, чтобы высвободить стержень из гнезда на правой стороне.

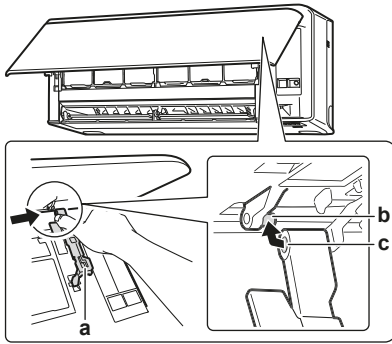

a Рычаг
b Стержень
c Гнездо стержня

- 4 Высвободите стержень передней панели из гнезда на левой стороне.

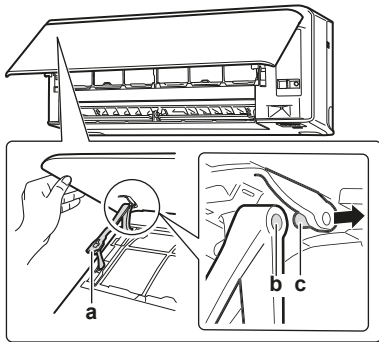

a Рычаг
b Гнездо стержня
c Стержень

- 5 Снимите переднюю панель.
6 Передняя панель устанавливается на место в обратном порядке.

7.11 Подготовка блока к длительному простоя

Дайте блоку проработать несколько часов **только на вентиляцию**, чтобы просушить его внутри.

- 1 Нажав кнопку **Mode**, выберите режим
- 2 Запустите агрегат, нажав на
- 3 По окончании работы выключите автомат защиты электросети.
- 4 Прочистив воздушные фильтры, установите их на место.
- 5 Извлеките батареи из пользовательского интерфейса.



ИНФОРМАЦИЯ

Рекомендуется периодически вызывать специалиста для проведения техобслуживания. Вызвать специалиста по обслуживанию можно через своего поставщика оборудования. Техническое обслуживание выполняется за счет пользователя.

После нескольких сезонов эксплуатации в определенных условиях внутри блока может накопиться грязь. Это ведет к падению эффективности работы.

8 Поиск и устранение неполадок

В случае обнаружения сбоев в работе системы примите указанные ниже меры и обратитесь к дилеру.



ПРЕДУПРЕЖДЕНИЕ

Остановите систему и отключите питание, если произойдет что-либо необычное (почувствуется запах гари и т.п.).

Продолжение работы системы при таких обстоятельствах может привести к ее поломке, к поражению электрическим током или пожару. Обратитесь к дилеру.

Ремонт системы производится ТОЛЬКО квалифицированными специалистами сервисной службы:

Неисправность	Ваши действия
При частом срабатывании защитных устройств (автоматов защиты, датчиков утечки на земле, плавких предохранителей) или НЕКОРРЕКТНОЙ работе тумблера включения/выключения.	Переведите главный выключатель питания положение ВЫКЛ.
Если из блока вытекает вода.	Остановите систему.
Выключатель работает НЕКОРРЕКТНО.	Выключите электропитание.
Если на дисплее интерфейса пользователя отображается номер блока, мигает лампа индикации работы и появляется код неисправности.	Оповестите об этом монтажника, сообщив ему код неисправности.

Если после выполнения перечисленных выше действий система по-прежнему НЕ работает или работает неправильно, произведите проверку, выполнив следующие операции.

Неисправность	Ваши действия
Система НЕ работает совсем.	<ul style="list-style-type: none"> Проверьте, не прекратилась ли подача электропитания. Подождите, пока не возобновится подача электропитания. Если сбой питания произошел во время работы системы, то она автоматически возобновит работу, когда питание восстановится. Проверьте, не открылась ли передняя панель во время работы. Остановите работу и перезапустите внутренний блок с помощью пользовательского интерфейса. Проверьте, не перегорел ли плавкий предохранитель и не сработал ли автоматический размыкатель цепи. Если необходимо, замените предохранитель или переведите размыкатель цепи в рабочее положение. Проверьте состояние батарей в пользовательском интерфейсе. Проверьте настройку таймеров.

8 Поиск и устранение неполадок

Неисправность	Ваши действия
Система внезапно прекращает работу.	<ul style="list-style-type: none"> Проверьте, НЕ заблокированы ли посторонними предметами отверстия наружного или внутреннего блоков, служащие для забора и выброса воздуха. Устранив препятствия, обеспечьте свободную циркуляцию воздуха. Кондиционер может прекратить работу из-за срабатывания защиты при внезапных скачках напряжения. Примерно через 3 минуты кондиционер автоматически возобновляет работу.
Прекращает работать вентилятор во время работы системы на обдув.	Когда достигается заданная температура, интенсивность воздухоотока снижается и работа прекращается. Работа автоматически продолжится с ростом или падением температуры воздуха в помещении.
Заслонки приходят в движение не сразу.	Блок производит регулировку положения заслонок. Вскоре они придут в движение.
Работа начинается не сразу.	Если кнопка включения/выключения ON/OFF была нажата сразу после того, как работа была остановлена, или если был изменен режим. Работа начнется спустя 3 минуты. Это необходимо для защиты системы.
Система работает, но воздух недостаточно охлаждается или нагревается.	<ul style="list-style-type: none"> Проверьте настройку интенсивности воздухоотока. См. параграф "5.3.2 Интенсивность воздухоотока" на стр. 9. Проверьте заданные значения температуры. См. параграф "5.3.1 Пуск-остановка системы и установка нужной температуры" на стр. 9. Проверьте настройку направления воздухоотока. См. параграф "5.3.3 Направление воздухоотока" на стр. 9. Проверьте, НЕ заблокированы ли посторонними предметами отверстия наружного или внутреннего блоков, служащие для забора и выброса воздуха. Устранив препятствия, обеспечьте свободную циркуляцию воздуха. Проверьте, не засорились ли воздушные фильтры. Произведите чистку фильтров. См. раздел "7 Техническое и иное обслуживание" на стр. 18. Проверьте, не открыты ли окна и двери. Закройте их, чтобы перекрыть приток наружного воздуха в помещение. Проверьте, не переведен ли блок в экономичный режим или в тихий режим работы наружного блока. См. параграф "5.3.6 Экономичный режим и тихий режим работы наружного блока" на стр. 11. Проверьте, нет ли предметов мебели непосредственно под блоком или рядом с ним. Передвиньте мебель.

Неисправность	Ваши действия
Система работает, но обогрев недостаточен (блок НЕ нагнетает воздух).	<ul style="list-style-type: none"> Возможно, идет прогрев кондиционера перед работой на обогрев. Подождите от 1 до 4 минут. Если слышен журчащий звук, возможно, блок работает в режиме размораживания. Подождите от 4 до 12 минут.
НЕ открывается передняя панель.	Проверьте наличие препятствий и попытайтесь открыть переднюю панель с помощью пользовательского интерфейса. См. параграф "7.4 Чтобы открыть переднюю панель" на стр. 19.
Таймер включения или выключения не работает согласно настроенным параметрам.	<ul style="list-style-type: none"> Проверьте, совпадает ли время, заданное для таймеров включения/выключения и таймера недели. Измените или деактивируйте настройку. См. параграфы "5.5 Работа таймеров включения и выключения" на стр. 12 и "5.6 Работа таймера недели" на стр. 13. Проверьте, правильно ли установлены время и день недели. См. параграф "4.4 Часы" на стр. 6.
НЕВОЗМОЖНО выбрать работу в режиме нагрева.	Проверьте, не срезана ли перемычка J8 пользовательского интерфейса. 
Система работает со сбоями.	Сбои в работе кондиционера могут возникать под воздействием радиоволн или удара молнии. Переведите размыкатель цепи в положение OFF, а затем снова в положение ON.
Сигналы с пользовательского интерфейса НЕ поступают на внутренний блок.	<ul style="list-style-type: none"> Проверьте состояние батареек в интерфейсе пользователя. См. параграф "4.3 Вставка батареек" на стр. 6. Проследите за тем, чтобы приемник НЕ подвергался воздействию прямых солнечных лучей. Проверьте, нет ли в помещении люминесцентных ламп с электронным выключателем. Обратитесь к своему поставщику оборудования.
Не включается дисплей пользовательского интерфейса.	Замените батареи в пользовательском интерфейсе.
На экране дисплея пользовательского интерфейса отображается код неисправности.	Обратитесь к своему поставщику оборудования. Подробный список кодов ошибок см. в документе "8.2 Устранение неполадок по кодам сбоя" на стр. 23.
Включаются посторонние электронные устройства или электроприборы.	Если сигналы, передающиеся с пользовательского интерфейса, влияют на работу других электронных устройств или электроприборов, уберите их из помещения и обратитесь к своему поставщику оборудования.

Если после выполнения перечисленных выше действий решить проблему самостоятельно не удалось, обратитесь к монтажнику и сообщите признаки неисправности, полное название модели аппарата (если возможно, с заводским номером) и дату монтажа (может быть указана в гарантийной карточке).

8.1 Симптомы, НЕ являющиеся признаками неисправности системы

Признаки, НЕ указывающие на неполадки системы:

8.1.1 Признак: звук, похожий на шум падающей воды

- Этот звук производит хладагент, циркулирующий по блоку.
- Звук может возникать во время слива из блока воды при работе на охлаждение или сушку.

8.1.2 Признак: звук с силой выходящего воздуха

Такой звук производит хладагент при смене направления его потока (напр., при переключении с охлаждения на обогрев).

8.1.3 Признак: тикающий звук

Такой звук блок издает, когда материалы, из которых он изготовлен, чуть расширяются или сжимаются из-за температурных перепадов.

8.1.4 Признак: свистящий звук

Такой звук производит хладагент в режиме оттаивания.

8.1.5 Признак: щелкающий звук во время работы или простоя

Такой звук производят предохранительные клапаны контура хладагента или электрические детали блока.

8.1.6 Признак: хлопающий звук

Такой звук производят посторонние устройства (напр., вытяжной вентилятор или кухонная вытяжка) при вытяжке воздуха из помещения с закрытыми дверями и окнами. Откройте двери или окна, либо выключите производящее звук устройство.

8.1.7 Симптом: Из блока (внутреннего или наружного) идет белый пар

При переходе из режима размораживания в режим обогрева. Влага, образовавшаяся при размораживании, становится паром и выходит из блока.

8.1.8 Симптом: Блоки издают посторонние запахи

Кондиционер поглощает запахи, содержащиеся в воздухе помещения (запахи мебели, табачного дыма и т.п.), которые затем снова поступают в помещение.

8.1.9 Признак: вентилятор наружного блока вращается, когда кондиционер не работает

- После остановки кондиционера.** Вентилятор наружного блока вращается еще 30 секунд для защиты системы.
- Когда кондиционер не работает.** Когда температура воздуха снаружи становится очень высокой, вентилятор наружного блока начинает вращаться для защиты системы.

8.2 Устранение неполадок по кодам сбоя

При возникновении проблемы в интерфейсе пользователя появляется код неисправности. Важно понять суть проблемы и принять меры, прежде чем сбрасывать код неисправности. Это должно выполняться аттестованным монтажником или поставщиком оборудования.

В данной главе приведен обзор кодов ошибок и содержание кода неисправности при его появлении в интерфейсе пользователя.

Более подробно правила устранения каждой из неисправностей приведены в руководстве по обслуживанию.

Диагностика неисправностей с помощью интерфейса пользователя

Интерфейс пользователя может принимать коды неисправности с соответствующего внутреннего блока. Важно понять суть проблемы и принять меры, прежде чем сбрасывать код неисправности. Это должно выполняться аттестованным монтажником или поставщиком оборудования.

Чтобы просмотреть код неисправности на экране дисплея пользовательского интерфейса:

- Удерживайте  в нажатом положении примерно 5 секунд.

Результат: Символ  мигает в области экрана, где выводится температура.

- Нажимайте на , пока не будет подан непрерывный звуковой сигнал.





Результат: На экран дисплея выводится код неисправности.







ИНФОРМАЦИЯ

- Коротким звуковым сигналом, за которым следуют еще два, обозначаются несоответствующие коды.
- Чтобы отменить вывод кодов неисправности на экран дисплея, удерживайте  в нажатом положении примерно 5 секунд. Кроме того, отмена вывода кодов неисправности производится автоматически, если НЕ нажимать на кнопку в течение 1 минуты.

Система

Код неисправности	Описание
	Обычно
	Нехватка хладагента
	Перегрузка по напряжению
	Ошибка при передаче сигнала (между внутренним и наружным блоками)
	Неправильное сочетание внутреннего и наружного блоков

Внутренний блок

Код неисправности	Описание
 I	Неисправность печатной платы внутреннего блока
 5	Сработала защита от замерзания или контроль высокого давления
 5	Неисправность электромотора вентилятора (пост. тока)
 H	Streamer работает со сбоем

9 Утилизация

Код неисправности	Описание
£4	Неисправность термистора теплообменника внутреннего блока
£7	Ошибка открывания или закрывания передней панели
£9	Неисправность датчика температуры воздуха в помещении
££	Ошибка датчика влажности

Наружный блок

Код неисправности	Описание
ЕЯ	Неисправность 4-ходового клапана
Е1	Неисправность печатной платы наружного блока
Е5	Сработала защита (компрессора) от перегрузки
Е6	Блокировка компрессора
Е7	Блокировка вентилятора пост. тока
Е8	Перегрузка по току
Е3	Контроль температуры выпускного трубопровода
Е6	Контроль высокого давления (в режиме охлаждения)
НВ	Неисправность датчика системы компрессора
НБ	Неисправность датчика положения
НВ	Неисправность датчика напряжения / силы пост. тока
НЗ	Неисправность датчика температуры воздуха снаружи
Ј3	Неисправность термистора трубопровода нагнетания
ЈБ	Неисправность термистора теплообменника наружного блока
£3	Перегрев электрических или электронных компонентов
£4	Нагрев пластин радиатора
£5	Перегрузка инвертора по максимальному току (пост.)
Р4	Неисправность термистора пластин радиатора
Е8	Ошибка по температуре внутри компрессора

8.3 Поиск и устранение неисправностей адаптера беспроводной связи

В следующей таблице приведено краткое описание действий, которые следует совершать при некоторых неисправностях. Если ни одно из описанных решений не помогает, см. более подробную информацию и ответы на часто задаваемые вопросы на сайте <http://www.onlinecontroller.daikineurope.com/>

Проблема	Ваши действия
НЕВОЗМОЖНО подключиться к адаптеру беспроводной связи (не мигает не один светодиод).	<ul style="list-style-type: none"> Попробуйте управлять блоком с помощью пользовательского интерфейса. Проверьте, включено ли электропитание. Выключите блок, затем снова включите его.

Проблема	Ваши действия
После настройки адаптера беспроводной связи (с помощью функции WPS) адаптер НЕВИДИМ на обзорном (главном) экране блока.	<ul style="list-style-type: none"> Обеспечьте, чтобы адаптер беспроводной связи находился достаточно близко к коммуникационному устройству. Проверьте, происходит ли обмен данными. См. раздел "Чтобы узнать состояние подключения адаптера беспроводной связи" на стр. 16. Обеспечьте, чтобы смарт-устройство было подключено к той же беспроводной сети, что и адаптер беспроводной связи. Попробуйте восстановить используемые по умолчанию заводские значения параметров и повторить настройку. См. раздел "Чтобы восстановить используемые по умолчанию заводские значения параметров подключения" на стр. 17.
При подключении с помощью точки доступа адаптер беспроводной связи НЕВИДИМ в списке доступных сетей Wi-Fi на смарт-устройстве.	<ul style="list-style-type: none"> Попробуйте вместо точки доступа воспользоваться функцией WPS, чтобы сменить беспроводной канал. НЕОБХОДИМО использовать беспроводной канал от 1 до 11. Проверьте, происходит ли обмен данными. См. раздел "Чтобы узнать состояние подключения адаптера беспроводной связи" на стр. 16. Попробуйте восстановить используемые по умолчанию заводские значения параметров и повторить настройку. См. раздел "Чтобы восстановить используемые по умолчанию заводские значения параметров подключения" на стр. 17.

9 Утилизация



ПРИМЕЧАНИЕ

НЕ пытайтесь демонтировать систему самостоятельно: демонтаж системы, удаление холодильного агента, масла и других компонентов ДОЛЖНЫ проводиться в соответствии с действующим законодательством. Блоки НЕОБХОДИМО сдавать на специальную перерабатывающую станцию для утилизации, переработки и вторичного использования.

10 Глоссарий

Дилер

Торговый представитель по продукции.

Уполномоченный установщик

Квалифицированный мастер, уполномоченный выполнять монтаж оборудования.

Потребитель

Лицо, являющееся владельцем изделия и/или оператором изделия.

Действующие нормативы

Все международные, европейские, национальные и местные директивы, законы, положения и/или кодексы, которые относятся и применимы к определенному устройству или территории.

Обслуживающая компания

Квалифицированная компания, способная выполнять или координировать действия по необходимому обслуживанию оборудования.

Руководство по монтажу

Инструкция по монтажу, предусмотренная для определенного изделия и применения, разъясняет порядок установки, настройки и обслуживания.

Руководство по эксплуатации

Инструкция по эксплуатации, предусмотренная для определенного изделия и применения, разъясняет порядок эксплуатации.

Принадлежности

Этикетки, руководства, информационные буклеты и оборудование, поставляемые вместе с изделием, которые должны быть установлены в соответствии с инструкциями в сопроводительной документации.

Дополнительное оборудование

Оборудование, произведенное или утвержденное Daikin, которое можно использовать вместе с изделием согласно инструкциям в сопроводительной документации.

Оборудование, приобретаемое отдельно

Оборудование, НЕ произведенное Daikin, которое можно использовать вместе с изделием согласно инструкциям в сопроводительной документации.





DAIKIN INDUSTRIES CZECH REPUBLIC s.r.o.

U Nové Hospody 1/1155, 301 00 Plzeň Skvrňany, Czech Republic

DAIKIN EUROPE N.V.

Zandvoordestraat 300, B-8400 Oostende, Belgium

4P518786-1A 2018.03