



---

**ET** Pliidiplaat  
**LV** Plīts  
**LT** Kaitlente

---

**Kasutusjuhend** 2  
**Lietošanas instrukcija** 23  
**Naudojimo instrukcija** 44

## SISUKORD

1. OHUTUSINFO.....	2
2. OHUTUSJUHISED.....	4
3. PAIGALDAMINE.....	6
4. TOOTE KIRJELDUS.....	9
5. IGAPÄEVANE KASUTAMINE.....	11
6. VIHJEID JA NÄPUNÄITEID.....	15
7. PUHASTUS JA HOOLDUS.....	18
8. VEAOTSING.....	18
9. TEHNILISED ANDMED.....	20
10. ENERGIATÕHUSUS.....	21

## SULLE MÕELDES

Täname teid selle Electroluxi seadme ostmise eest. Olete valinud toote, mille loomisel on rakendatud pikaagest asjatundlikku kogemust ja uuenduslikkust. Nutika ja stiilse disaini kõrval ei ole unustatud ka teid. Ükskõik, millal te seda ka ei kasuta – suurepärase tulemustes võite te alati kindel olla.

Teretulemast Electroluxi.

**Külastage meie veebisaiti:**



Kasutusnõuanded, brošüürid, veaotsing, teenindusinfo:  
[www.electrolux.com/webselfservice](http://www.electrolux.com/webselfservice)



Registreerige oma toode parema teeninduse saamiseks:  
[www.registerelectrolux.com](http://www.registerelectrolux.com)



Ostke lisaseadmeid, tarvikuid ja originaalvaruosi:  
[www.electrolux.com/shop](http://www.electrolux.com/shop)

## KLIENDITEENINDUS

Soovitame alati kasutada originaalvaruosi.

Teenindusse pöördumisel peaksid teil olema varuks järgmised andmed: Mudel, tootenumber (PNC), seerianumber.

Andmed leiate andmesildilt.

 Hoiatus / oluline ohutusinfo

 Üldine informatsioon ja nõuanded

 Keskkonnateave

Jäetakse õigus teha muutusi.

### 1. OHUTUSINFO

Enne seadme paigaldamist ja kasutamist lugege kaasasolev juhend tähelepanelikult läbi. Tootja ei võta endale vastutust vigastuste või varalise kahju eest, mis on tingitud paigaldusnõuete eiramisest või väärast

kasutusest. Hoidke kasutusjuhend kindlas kohas alles, et saaksite seda vajadusel vaadata.

## 1.1 Laste ja ohustatud inimeste turvalisus

- Üle 8-aastased lapsed ning füüsilise, sensoorse või vaimse erivajadusega või oskuste ja teadmisteta inimesed võivad seda seadet kasutada vaid järelvalve olemasolul ja juhul, kui neid on õpetatud seadet turvaliselt kasutama ning nad mõistavad seadme kasutamisega kaasnevaid ohte.
- Lapsed vanuses 3 kuni 8 aastat ning raske või keerulise puudega isikud tuleks hoida seadmest eemal, kui neil ei saa pidevalt silma peal hoida.
- Alla 3-aastased lapsed tohivad olla seadme läheduses ainult siis, kui täiskasvanu nende tegevust jälgib.
- Ärge lubage lastel seadmega mängida.
- Hoidke pakendimaterjal lastele kättesaamatus kohas ja kõrvaldage see nõuetekohaselt.
- Hoidke lapsed ja lemmikloomad seadmest eemal, kui see töötab või jahtub. Mitmed juurdepääsetavad osad on kuumad.
- Kui seadmel on olemas laste ohutusseade, tuleks see sisse lülitada.
- Ilma järelvalveta ei tohi lapsed seadet puhastada ega hooldustoiminguid läbi viia.

## 1.2 Üldine ohutus

- HOIATUS! Seade ja selle juurde kuuluvad osad lähevad kasutamise ajal kuumaks. Olge ettevaatlik, et te kütteelemente ei puutuks.
- Ärge kasutage seadet välise taimeriga või eraldi kaugjuhtimissüsteemi abil.
- HOIATUS! Kui kasutate toiduvalmistamisel kuuma õli, ärge jätke toitu järelvalveta – see võib kaasa tuua tulekahju.

- Ärge KUNAGI üritage kustutada tuld veega, vaid lülitage seade välja ja katke leek näiteks kaane või tulekustutustekiga.
- ETTEVAATUST! Valmival toidul tuleb silm peal hoida. Lühiajalise toiduvalmistamise puhul ei tohi pliidi juurest lahkuda.
- HOIATUS! Tuleoht! Ärge hoidke pliidiplaatidel mingeid esemeid.
- Metallesemeid, nagu nuge, kahvleid, lusikaid ega potikaasi, ei tohiks pliidipinnale panna, sest need võivad kuumeneda.
- Ärge kasutage seadme puhastamiseks aurupuhastit.
- Pärast kasutamist lülitage nupu abil pliidi element välja; ärge jääge lootma üksnes nõudetektorile.
- Kui klaaskeraamiline/klaasist pind on mõranenud, lülitage seade välja ja eemaldage vooluvõrgust. Juhul, kui seade on vooluvõrku ühendatud harukarbi abil, lülitage seade elektrivõrgust välja pealüliti kaudu. Mõlemal juhul võtke ühendust teeninduskeskusega.
- Kui toitejuhe on vigastatud, laske see ohutuse mõttes välja vahetada tootja, volitatud hooldekeskuse või lihtsalt kvalifitseeritud isiku poolt.
- HOIATUS! Kasutage ainult selliseid pliidi kaitsevõresid, mis on seadme tootja poolt valmistatud või tootja poolt heaks kiidetud ja kasutusjuhendis loetletud, või seadmega kaasasolevaid pliidi kaitsevõresid. Ebasobiva kaitsevõre kasutamine võib kaasa tuua õnnetuse.

## 2. OHUTUSJUHISED

### 2.1 Paigaldamine



#### **HOIATUS!**

Seadet tohib paigaldada ainult kvalifitseeritud tehnik.



#### **HOIATUS!**

Seadme vigastamise või kahjustamise oht!

- Eemaldage kõik pakkematerjalid.

- Kahjustatud seadet ei tohi paigaldada ega kasutada.
- Järgige seadmega kaasasolevaid paigaldusjuhiseid.
- Tagage minimaalne kaugus muudest seadmetest ja mööbliesemetest.
- Kuna seade on raske, olge selle liigutamisel ettevaatlik. Kasutage töökindaid ja kinnisi jalanõusid.
- Kaitske lõikepindu niiskuskahjustuste eest sobiva tihendi abil.

- Kaitske seadme põhja auru ja niiskuse eest.
- Ärge paigutage seadet ukse kõrvale ega akna alla. Vastasel korral võivad tulised anumad ukse või akna avamisel seadme pealt maha kukkuda.
- Kõigi seadmete põhjas on jahutusventilaator.
- Kui seade paigaldatakse sahtli kohale:
  - Ärge hoidke seal väikseid esemeid või pabereid, mida õhupuhasti võib sisse imeda, sest see võib kahjustada jahutusventilaatorit või jahutussüsteemi.
  - Jälgige, et seadme põhja ja sahtlis olevate asjade vahele jääks vähemalt 2 cm vaba ruumi.

## 2.2 Elektriühendus



### HOIATUS!

Tulekahju- ja elektrilöögioht!

- Kõik elektriühendused peab teostama kvalifitseeritud elektrik.
- Seade peab olema maandatud.
- Enne mis tahes toimingute läbiviimist veenduge, et seade on vooluvõrgust eemaldatud.
- Kontrollige, kas andmeplaadil olevad elektriandmed vastavad teie kohaliku vooluvõrgu näitajatele.
- Veenduge, et seade on õigesti paigaldatud. Lahtiste või valede toitejuhtmete või -pistikute kasutamisel võib kontakt minna tuliseks.
- Kasutage õiget elektrijuhet.
- Vältige elektrijuhtmete sassiminekut.
- Veenduge, et paigaldatud on koormuskaitse.
- Paigaldage juhtmetele kaabliklambrid.
- Veenduge, et toitejuhe või -pistik ei puutuks vastu kuuma seadet või toidunõusid, kui te seadme lähedalasuvasse pistikupesasse ühendate.
- Ärge kasutage mitmikpistikuid ega pikenduskaableid.
- Veenduge, et te ei vigastaks toitepistikut ega -juhet. Vigastatud toitejuhtme vahetamiseks võtke

ühendust volitatud teeninduskeskusega.

- Isoleeritud ja isoleerimata osad peavad olema kinnitatud nii, et neid ei saaks eemaldada ilma tööriistadeta.
- Ühendage toitepistik seinakontakti alles pärast paigalduse lõpuleviimist. Veenduge, et pärast paigaldamist säilib juurdepääs toitepistikule.
- Kui seinakontakt logiseb, ärge sinna toitepistikut pange.
- Seadet välja lülitades ärge tõmmake toitekaablist. Hoidke alati kinni toitepistikust.
- Kasutage ainult õigeid isolatsiooniseadiseid: kaitselüliteid, kaitsmeid (keermega kaitsmed tuleb pesast eemaldada), maalekkevoolu kaitsmeid ja kontaktoreid.
- Seadme ühendus vooluvõrguga tuleb varustada mitmepooluselise isolatsiooniseadisega. Isolatsiooniseadise lahatatud kontaktide vahemik peab olema vähemalt 3 mm.

## 2.3 Kasutamine



### HOIATUS!

Vigastuse, põletuse või elektrilöögioht!

- Enne esimest kasutamist eemaldage kogu pakend, sildid ja kaitsekile (kui see on olemas).
- Kasutage seda seadet ainult kodustes tingimustes.
- Ärge muutke seadme tehnilisi omadusi.
- Veenduge, et ventilatsioonivad ei oleks tõkestatud.
- Ärge jätke töötavat seadet järelvalveta.
- Lülitage keeduväli pärast kasutamist alati välja.
- Ärge usaldage üksnes nõudetektorit.
- Ärge pange söögiriistu või potikaasi keeduväljadele. Need võivad minna kuumaks.
- Ärge kasutage seadet märgade kätega või juhul, kui seade on kontaktis veega.
- Ärge kasutage seadet tööpinna ega hoiukohana.

- Kui seadme pinda peaks tekkima mõra, tuleb seade kohe vooluvõrgust eemaldada. Elektrilöögioht!
- Inimesed, kellel on südamestimulaator, peaksid töötavatest induktsiooniväljadest hoiduma vähemalt 30 cm kaugusele.
- Kui panete toiduained kuuma õlisse, võib see hakata pritsima.

**HOIATUS!**

Plahvatuse või tulekahju oht!

- Kuumutamisel võivad rasvad ja õlid eraldada süttivaid aineid. Kui kasutate toiduvalmistamisel õli või rasvu, hoidke need eemal lahtisest leegist või kuumadest esemetest.
- Väga kuumast õlist eralduvad aarud võivad iseeneslikult süttida.
- Kasutatud õli, milles võib leiduda toidujääke, võib süttida madalal temperatuuril kui kasutamata õli.
- Ärge pange süttivaid või süttiva ainega määrduvad esemeid seadmesse, selle lähedusse või peale.

**HOIATUS!**

Seadme vigastamise või kahjustamise oht!

- Ärge pange tuliseid keedunõusid juhtpaneelile.
- Ärge pange pange kuuma nõukaant pliidi klaaspinnale.
- Ärge laske keedunõudel kuivaks keeda.
- Olge ettevaatlik ega laske keedunõudel ega muudel esemetel seadmele kukkuda. Pliidi pind võib puruneda.
- Ärge lülitage keeduvälju sisse tühjade keedunõudega või ilma keedunõudeta.
- Ärge asetage seadmele alumiiniumfooliumit.

## 3. PAIGALDAMINE

**HOIATUS!**

Vt ohutust käsitlevaid peatükke.

- Malmist, alumiiniumist või katkise põhjaga keedunõud võivad klaas- või klaaskeraamilist pinda kriimustada. Kui teil on vaja keedunõusid pliidil liigutada, tõstke need alati üles.
- See seade on ette nähtud ainult toiduvalmistamiseks. Muul otstarbel, näiteks ruumide soojendamiseks, seda kasutada ei tohi.

## 2.4 Puhastus ja hooldus

- Puhastage seadet regulaarselt, et vältida pinnamaterjali kahjustumist.
- Lülitage seade välja ja laske sel enne puhastamist maha jahtuda.
- Enne hooldustöid eemaldage seade elektrivõrgust.
- Ärge kasutage seadme puhastamiseks vee- või aurupuhustit.
- Puhastage seadet pehme niiske lapiga. Kasutage ainult neutraalseid pesuaineid. Ärge kasutage abrasiivseid tooteid, abrasiivseid küürimisšvamme, lahusteid ega metallist esemeid.

## 2.5 Hooldus

- Seadme parandamiseks võtke ühendust volitatud teeninduskeskusega.
- Kasutage ainult originaalvaruosi.

## 2.6 Jäätmekäitlus

**HOIATUS!**

Lämbumis- või vigastusoht!

- Seadme õige kõrvaldamise kohta saate täpsemaid juhiseid kohalikust omavalitsusest.
- Eemaldage seade vooluvõrgust.
- Lõigake elektrijuhe seadme lähedalt läbi ja visake ära.

## 3.1 Enne paigaldamist

Enne pliidi paigaldamist kirjutage üles alltoodud andmed, mis on ära toodud andmesildil. Andmesilt asub seadme korpuse põhjal.

Seerianumber .....

## 3.2 Integreeritud pliigid

Integreeritud pliiti võib kasutada alles pärast seda, kui see on paigutatud sobivasse standardile vastavas sisseehitatud mööblisse ja tööpinda.

## 3.3 Ühenduskaabel

- Pliidi juurde kuulub ka ühenduskaabel.
- Asendage rikutud toitejuhe ainult varuosadena pakutava kaabliga. Pöörduge lähimasse teeninduskeskusse.



### HOIATUS!

Kõik elektriühendused peab teostama kvalifitseeritud elektrik.



### ETTEVAATUST!

Ärge juhtmeotsi puurige ega jootke. See on rangelt keelatud!



### ETTEVAATUST!

Ärge ühendage ilma kaabliotsa muhvita kaablit.

### Kahefaasiline ühendus

1. Eemaldage kaabliotsa muhvivid mustadelt ja pruunidelt juhtmetelt.
2. Eemaldage pruunide ja mustade kaabliotste isolatsioon.
3. Kinnitage iga kaabli otsa uus 1,5 mm<sup>2</sup> kaabliotsa muhv. (Vaja läheb spetsiaalset tööriista.)

### Kaabli ristlõige

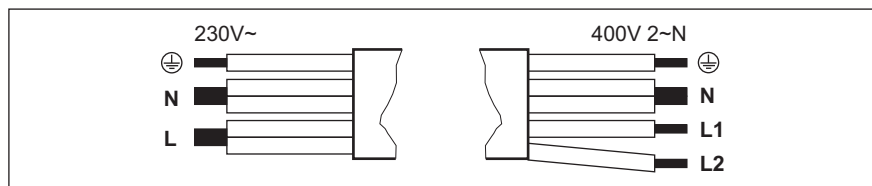

Ühefaasiline ühendus – 230 V~		Kahefaasiline ühendus – 400 V 2 ~ N	
	Roheline – kollane	Roheline – kollane	
N	Sinine ja sinine	Sinine ja sinine	N
L	Must ja pruun	Must	L1
		Pruun	L2

### 3.4 Paigaldamine

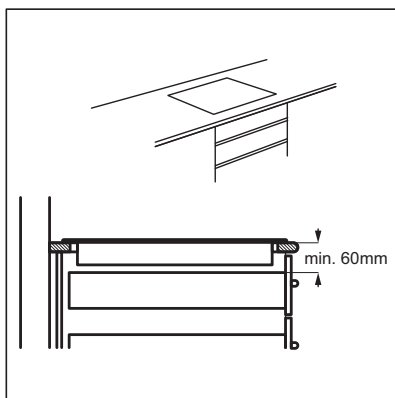
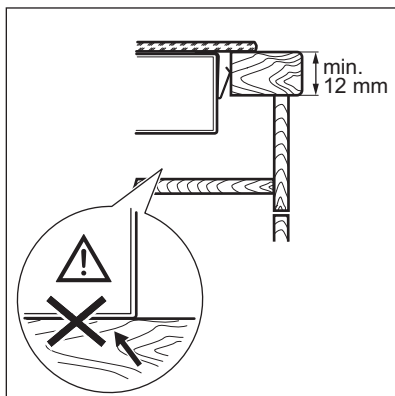
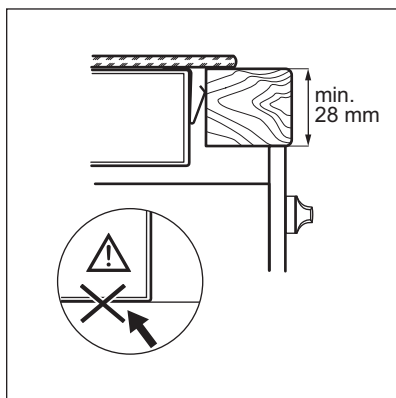
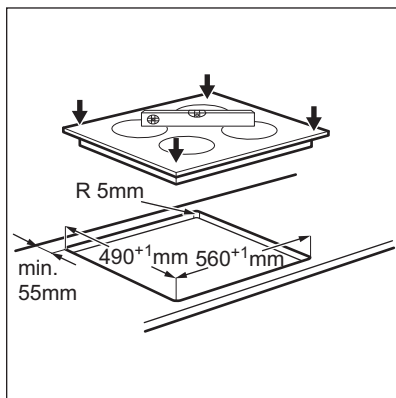
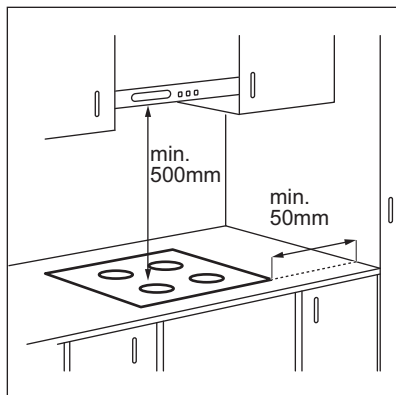

**i** Kui seade paigaldatakse sahtli kohale, võivad seal olevad esemed toiduvalmistamise ajal pliidi ventilatsiooni tõttu soojaks minna.



## 4. TOOTE KIRJELDUS

### 4.1 Pliidipinna skeem

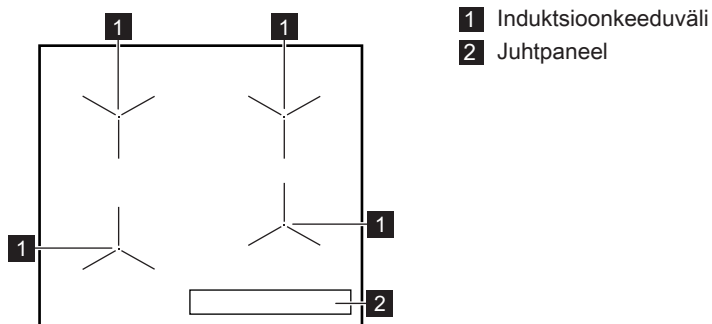

### 4.2 Juhtpaneeli skeem

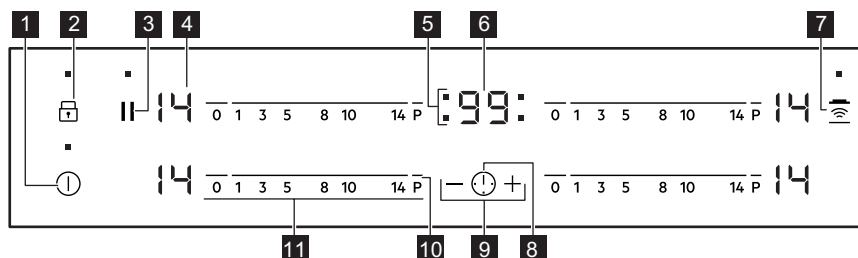

Kasutage seadmega töötamiseks sensorvälju. Ekraanid, indikaatorid ja helid annavad teada, millised funktsioonid on sees.

Sen- sorvä- li	Funktsioon	Märkus	
1	①	SISSE/VÄLJA	Pliidiplaadi sisse- ja väljalülitamiseks.
2	🔒	Lukustus / Lapselukk	Juhtpaneeli lukustamiseks/avamiseks.
3		Paus	Funktsiooni sisse- ja väljalülitamiseks.
4	-	Soojusastme näit	Soojusastme näitamiseks.
5	-	Keeduväljade taimerindikaatorid	Näitab, millise välja jaoks aeg on määratud.
6	-	Taimerinäidik	Aja näitamiseks minutites.
7	📶	Hob <sup>2</sup> Hood	Funktsiooni käsitsirežiimi sisse- ja väljalülitamiseks.

	Sen- sorrä- li	Funktsioon	Märkus
8		-	Keeduvälja valimiseks.
9		-	Aja pikendamiseks või lühendamiseks.
10	P	PowerBoost	Funktsiooni sisselülitamiseks.
11	-	Juhtriba	Soojusastme määramiseks.

### 4.3 Soojusastme näit

Displei	Kirjeldus
	Keeduväli on välja lülitatud.
-	Keeduväli on sisse lülitatud.
	Paus on sees.
	Automaatne soojenemine on sees.
	PowerBoost on sees.
+ number	Tegemist on rikkega.
/  /	OptiHeat Control (3-astmeline jääkkuumuse indikaator): toiduvalmistamise jätkamine / soojashoidmine / jääkkuumus.
	Lukustus /Lapselukk on sees.
	Sobimatu või liiga väike keedunõu, või ei ole keeduväljal üldse keedunõud.
	Automaatne väljalülitus on sees.

## 4.4 OptiHeat Control (3-astmeline jääkuumuse indikaator)



### HOIATUS!

 Jääkuumusega kaasneb põletusohu! Jääkuumuse indikaatorid annavad ülevaate kasutatavate keeduväljade temperatuurist. Süttida võivad ka külgnevate keeduväljade indikaatorid, isegi juhul, kui te neid parajasti ei kasuta.

Induktsioonkeeduväljad toodavad toiduvalmistamiseks vajalikku kuumust otse keedunõude põhjas. Klaaskeraamika soojeneb nõu soojuse tõttu.

## 5. IGAPÄEVANE KASUTAMINE



### HOIATUS!

Vt ohutus käsitlevaid peatükke.

### 5.1 Sisse- ja väljalülitamine

Pliidi sisse- või väljalülitamiseks puudutage 1 sekundi vältel .

### 5.2 Automaatne väljalülitus

**Funktsioon seiskab pliidi automaatselt, kui:**

- kõik keedualad on välja lülitatud,
- pärast pliidi käivitamist ei määrata soojusastet,
- kui juhtpaneelile on midagi maha läinud või asetatud (nõu, lapp vms) ja seda pole sealt 10 sekundi jooksul eemaldatud. Helisignaal kõlab ja pliit lülitub välja. Eemaldage ese või puhastage juhtpaneeli.
- pliidiplaat läheb liiga kuumaks (nt pott on kuivaks keenud). Enne kui pliiti uuesti kasutama hakkate, laske keelal maha jahtuda.
- kasutate sobimatut keedunõud.

Sümbol  süttib ja 2 minuti pärast lülitub keeduväli automaatselt välja.

- Te pole keeduala välja lülitanud või soojusastet muutnud. Mõne aja möödudes süttib  ja pliit lülitub välja.

**Soojusastme ja pliidi väljalülitusaja vaheline seos:**

Soojusaste	Pliit lülitub välja pärast
 1 - 3	6 tundi
4 - 7	5 tundi
8 - 9	4 tundi
10 - 14	1,5 tundi

### 5.3 Soojusaste

Soojusastme määramiseks või muutmiseks:

Puudutage juhtriiba sobiva kuumusastme juures või liigutage juhtribal sõrme, kuni jõuate õige kuumusastmeni.

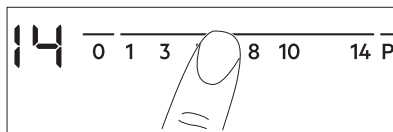

### 5.4 Keedualade kasutamine

Pange nõu valitud keeduvälja keskele. Induktsioonkeedualad kohanduvad automaatselt nõu põhja suurusega.



Suurema nõu puhul võite samaaegselt kasutada kahte keeduvälja. Nõu peab katma mõlema keeduvälja keskmeid .

## 5.5 Automaatne soojenemine

Kasutage seda funktsiooni soovitud kuumuse kiiremaks saavutamiseks. Kui funktsioon on sees, töötab keeduväli kõigepealt kõrgeimal soojusastmel, jätkates seejärel tööd soovitud kuumusel.

 Funktsiooni sisselülitamiseks peab keeduväli olema külm.

### Keeduala jaoks funktsiooni

**sisselülitamiseks:** puudutage **P** ( süttib). Puudutage kohe soovitud soojusastet. 3 sekundi pärast süttib (.

**Funktsiooni väljalülitamiseks:** muutke soojusastet.

## 5.6 PowerBoost

See funktsioon võimaldab induktsiooniga keedualadel rohkem võimsust kasutada. Funktsiooni saab induktsioonkeeduala jaoks sisse lülitada ainult piiratud ajaks. Pärast seda lülitub induktsioonkeeduala automaatselt tagasi kõrgeimale soojusastmele.

 Vt jaotist "Tehnilised andmed".

### Keeduala jaoks funktsiooni

**sisselülitamiseks:** puudutage **P**. ( süttib).

**Funktsiooni väljalülitamiseks:** muutke soojusastet.

## 5.7 Taimer

### Pöördloenduse taimer

Valige see funktsioon, et määrata, kui kaua keeduväli sellel kasutuskorral töötab.

Kõigepealt valige keeduvälja soojusaste, seejärel funktsioon.

**Keeduvälja valimine:** puudutage järjest , kuni süttib vajaliku keeduvälja indikaator.

### Funktsiooni sisselülitamiseks:

puudutage taimeri nuppu **+**, et valida aeg (00–99 minutit). Kui keeduvälja

indikaator hakkab aeglaselt vilkuma, toimub aja pöördloendus.

### Järelejäänud aja kontrollimiseks:

valige keeduväli, kasutades . Keeduvälja indikaator hakkab kiiresti vilkuma. Ekraanil kuvatakse järelejäänud aeg.

**Aja muutmiseks:** valige keeduväli, kasutades . Puudutage **+** või **-**.

**Funktsiooni väljalülitamiseks:** valige keeduväli  abil ja puudutage **-**. Järelejäänud aeg loetakse maha kuni näiduni 00. Keeduvälja indikaator kustub.

 Kui aeg jõuab lõpule, kostab helisignaali ja 00 vilgub. Keeduväli on välja lülitatud.



**Heli peatamine:** puudutage .

### CountUp Timer (Loendustaimer)

Selle funktsiooni abil saate määrata, kui kaua keeduväli töötab.

**Keeduvälja valimine:** puudutage järjest , kuni süttib vajaliku keeduvälja indikaator.

### Funktsiooni sisselülitamiseks:

puudutage taimeril **-**.  süttib. Kui keeduvälja indikaator hakkab aeglaselt vilkuma, toimub aja loendus. Ekraanil vaheldub  ja loendatud aeg (minutites).

### Et vaadata, kui kaua keeduväli töötab:

valige keeduväli, kasutades . Keeduvälja indikaator hakkab kiiresti vilkuma. Ekraanil kuvatakse aeg, kui kaua keeduväli töötab.

### Funktsiooni väljalülitamiseks:

valige keeduväli  abil ja puudutage **+** või **-**. Keeduvälja indikaator kustub.

### Minutilugeja

Seda funktsiooni saate kasutada **Minutilugejana**, kui pliit on sisse lülitatud ja keeduväljad ei tööta. Soojusastme ekraanil kuvatakse .

### Funktsiooni sisselülitamiseks:

puudutage . Aja valimiseks vajutage

taimeril nuppu  $\oplus$  või  $\ominus$ . Kui aeg jõuab lõpule, kostab helisignaali ja **00** vilgub.

**Heli peatamine:** puudutage .

 See funktsioon ei mõjuta keeduväljade tööd.

## 5.8 Peata

Funktsiooniga lülitatakse kõik kasutatavad keedualad madalaimale soojusastmele.

Kui funktsioon töötab, on juhtpaneelil kõik muud sümbolid lukustatud.

Funktsioon ei peata taimerifunktsioone.

Puudutage , et funktsioon aktiveerida.

 süttib. Soojusaste alandatakse tasemele 1.



Funktsiooni väljalülitamiseks puudutage . Süttivad eelmised soojusastmed.

## 5.9 Lukustus

Keeduväljade kasutamise ajal saate juhtpaneeli lukustada. See hoiab ära soojusastme kogemata muutmise.

**Valige kõigepealt soojusaste.**

**Funktsiooni sisselülitamiseks:**

puudutage .  süttib 4 sekundiks. Taimer jääb sisselülitatuks.

**Funktsiooni väljalülitamiseks:**





puudutage . Süttib kasutatav soojusaste.

 Pliidi väljalülitamisel lülitub välja ka see funktsioon.

## 5.10 Lapselukk

See funktsioon hoiab ära pliidiplaadi juhusliku sisselülitamise.

**Funktsiooni sisselülitamiseks:**

käivitage pliiit  abil. Ärge valige soojusastet. Puudutage  4 sekundit.  süttib. Lülitage pliiit välja  abil.





**Funktsiooni väljalülitamiseks:**

käivitage pliiit  abil. Ärge valige

soojusastet. Puudutage  4 sekundit.



 süttib. Lülitage pliiit välja  abil.



**Funktsiooni ignoreerimiseks ühe**

**toiduvälvimise ajaks:** lülitage pliiit sisse  abil.  süttib. Puudutage  4 sekundi vältel. **Valige soojusaste 10 sekundi jooksul.** Pliiti saab nüüd kasutada. Kui lülitate pliiidi välja  abil, on funktsioon jälle sees.

## 5.11 OffSound Control (Helide sisse- ja väljalülitamine)

Lülitage pliiit välja. Puudutage  3 sekundi vältel. Ekraan süttib ja kustub.

Puudutage 3 sekundit . Süttib  või . Puudutage taimeril  $\oplus$ , et valida üks järgnevatest:

-  – helid on väljas
-  – helid on sees

Valiku kinnitamiseks oodake, kuni pliiit automaatselt välja lülitub.





Kui funktsioon on seatud valikule , kuulete helisid ainult järgmistel juhtudel:

- puudutades ;
- Minutilugeja jõuab lõpule
- Pöördloenduse taimer jõuab lõpule
- kui juhtpaneelile midagi asetatakse.

## 5.12 Võimsuse piiramine

Algselt on pliiit seadistatud kõrgeimale võimsustasemele.

**Võimsustaseme suurendamiseks või vähendamiseks:**

1. Lülitage pliiit välja.
2. Puudutage  3 sekundi vältel. Ekraan süttib ja kustub.
3. Puudutage 3 sekundit .  või  süttib.
4. Puudutage . P0 süttib.
5. Puudutage taimeril  $\ominus / \oplus$ , et valida võimsustase.

**Võimsustasemed**

Vt jaotist "Tehnilised andmed".

- P 72 — 7200 W
- P 15 — 1500 W

- P 20 — 2000 W
- P 25 — 2500 W
- P 30 — 3000 W
- P 35 — 3500 W
- P 40 — 4000 W
- P 45 — 4500 W
- P 50 — 5000 W
- P 60 — 6000 W

**ETTEVAATUST!**

Veenduge, et valitud võimsus vastab maja elektrikaitsele.

### 5.13 Toitehaldus-funktsioon

- Keedualad rühmitatakse vastavalt oma asukohale ja pliidi faaside arvule. Vaadake joonist.
- Iga faasi maksimaalne elektrivõimsus on 3600 W.
- Funktsioon jagab võimsuse samasse faasi ühendatud keedualade vahel.
- Funktsioon lülitub sisse, kui ühte faasi ühendatud keedualade koguvõimsus ületab 3600 W.
- Funktsioon vähendab samasse faasi ühendatud keedualade võimsust.
- Vähendatud võimsusega keeduväljade soojusaste vaheldub kahe taseme vahel.

#### Toitehaldus-funktsiooni koos

#### Võimsuse piiramine-funktsiooniga

Kui seate Võimsuse piiramine-funktsiooni tasemele **6,0 kW või vähem**, jaotatakse seadme võimsus kõigi kúpsetusväljade vahel.

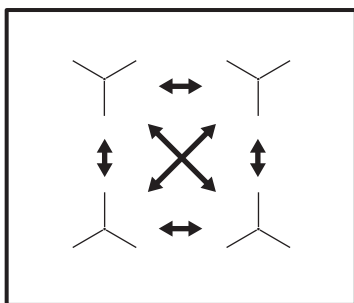

Kui seate Võimsuse piiramine-funktsiooni tasemele **6,0 kW või rohkem**, jaotatakse seadme võimsus kahe paariskúpsetusvälja vahel.

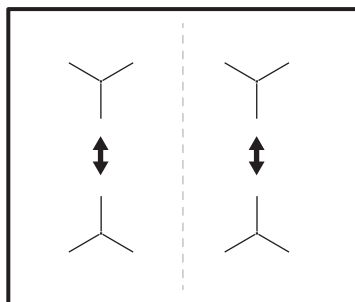

### 5.14 Hob<sup>2</sup>Hood

See on uudne automaatne funktsioon, mis ühendab pliidi ja spetsiaalse õhupuhasti. Nii pliidil kui ka õhupuhastil on infrapuna-signaalkommunikaator. Ventilatori kiirus määratakse automaatselt valitud režiimi ja pliidil oleva kõige kuumema nõu temperatuuri alusel. Ventilatori tööd saab pliidi kaudu ka käsitsi juhtida.



Enamike õhupuhastite puhul on kaugjuhtimine vaikimisi välja lülitatud. Lülitage see enne funktsiooni kasutamist sisse. Lisateavet leiate õhupuhasti kasutusjuhendist.

#### Funktsiooni automaatne kasutamine

Funktsiooni automaatseks kasutamiseks valige automaatrežiim H1 – H6. Algselt on pliit seadistatud valikule H5. Õhupuhasti hakkab tööle alati, kui te pliiti kasutate. Pliit tuvastab keedunõude temperatuuri automaatselt ja reguleerib selle järgi ventilatori kiirust.

#### Automaatrežiimid

	Auto- maatne tuli	Keemi- ne <sup>1)</sup>	Praadi- mine <sup>2)</sup>
Režiim H0	Väljas	Väljas	Väljas
Režiim H1	Sees	Väljas	Väljas





	Auto- maatne tuli	Keemi- ne <sup>1)</sup>	Praadi- mine <sup>2)</sup>
Režiim H2 <sup>3)</sup>	Sees	Venti- laatori kiirus 1	Venti- laatori kiirus 1
Režiim H3	Sees	Väljas	Venti- laatori kiirus 1
Režiim H4	Sees	Venti- laatori kiirus 1	Venti- laatori kiirus 1
Režiim H5	Sees	Venti- laatori kiirus 1	Venti- laatori kiirus 2
Režiim H6	Sees	Venti- laatori kiirus 2	Venti- laatori kiirus 3

1) Seade tuvastab keemise ja lülitab ventilaatori sisse automaatrežiimile vastaval kiirusel.

2) Seade tuvastab praadimise ja lülitab ventilaatori sisse automaatrežiimile vastaval kiirusel.

3) See režiim lülitab ventilaatori ja tule sisse ega sõltu temperatuurist.

### Automaatrežiimi muutmine

1. Lülitage seade välja.
2. Puudutage  3 sekundi vältel. Ekraan süttib ja kustub.
3. Puudutage  3 sekundi vältel.
4. Puudutage mõned korrad , kuni  süttib.
5. Puudutage taimeril , et valida automaatrežiim.



Kui soovite õhupuhastit kasutada otse õhupuhasti paneeli kaudu, lülitage funktsiooni automaatrežiim välja.





Kui lõpetate toiduvalmistamise ja pliidi välja lülitate, võib õhupuhasti veel veidi aega töötada. Pärast seda lülitab süsteem ventilaatori automaatselt välja ja tõkestab selle juhuslikku sisselülitamist järgmise 30 sekundi jooksul.

### Ventilaatori kiiruse käsitsi reguleerimine

Funktsiooni saab kasutada ka käsitsi.

Selleks puudutage , kui pliit on sisse lülitatud. Sellega lülitatakse funktsiooni automaatrežiim välja ja te saate ventilaatori kiirust käsitsi valida.

Vajutades , suurendate ventilaatori kiirust ühe taseme võrra. Kui jõuate intensiivsele tasemele ja vajutate uuesti , lülitub ventilaatori kiirus tasemele 0, mis lülitab õhupuhasti välja. Kui soovite selle uuesti 1. kiirusel sisse lülitada, puudutage .



Funktsiooni automaatrežiimi sisselülitamiseks lülitage pliit välja ja siis uuesti sisse.

### Tule sisselülitamine

Pliidi saab seadistada selliselt, et tuli läheks pliidi sisselülitamisel kohe põlema. Selleks valige automaatrežiim H1 – H6.



Õhupuhasti tuli kustub 2 minutit pärast pliidi väljalülitamist.

## 6. VIHJEID JA NÄPUNÄITEID



**HOIATUS!**  
Vt ohutust käsitlevaid peatükke.

## 6.1 Nõud

**i** Induktsioonkeeduvälja puhul kuumutab tugev elektromagnetväli nõusid väga kiiresti.

**i** Kasutage induktsioonväljadega sobivaid nõusid.

### Nõude materjal

- **õige:** malm, teras, emailitud teras, roostevaba teras, mitmekihilise põhjaga (vastava tootjapoolse tähistusega).
- **vale:** alumiinium, vask, messing, klaas, keraamika, portselan.

### Keedunõud võib induktsioonpliidil kasutada, kui:

- vesi hakkab keeduvälja kõrgeima soojusastme valimisel väga kiirelt keema.
- magnet tõmbab nõu enda külge kinni.

**i** Keedunõu põhi peaks olema võimalikult paks ja tasane. Enne nõu asetamist pliidiile kontrollige, kas selle põhi on kuiv ja puhas.

### Keedunõude mõõtmised

Induktsioonkeedualad kohanduvad automaatselt nõu põhja suurusega.

Keeduvälja efektiivsus oleneb kasutatava nõu läbimõõdust. Minimaalsest väiksema põhjaga keedunõu kasutab keeduvälja pakutud võimsust ainult osaliselt.

**i** Vt jaotist "Tehnilised andmed".

## 6.2 Kasutamiseiga kaasnevad helid

### Kui kuulete:

- pragisevat heli: nõud on tehtud erinevatest materjalidest (mitmekihiline põhi).
- viinat: kasutatakse ühte või mitut keeduvälja suurel võimsusel ja nõud on tehtud erinevatest materjalidest (mitmekihiline põhi).
- surinat: kasutatakse suurt võimsust.
- klõpsumist: elektrilised ümberlülitused.
- sisinat, suminat: ventilaator töötab.

**Need helid on normaalsed ega ole määrgiks pliidi rikkest.**

## 6.3 Öko Timer (Ökotaimer)

Energia säästmiseks lülitub keeduvälja soojendus välja enne pöördloenduse taimeri signaali kõlamist. Tööaja pikkus sõltub valitud soojusastmest ja küpsetusaja pikkusest.

## 6.4 Näiteid pliidi kasutamisest

Kuumusastmete ja keeduvälja tarbitava energia vahel ei ole otsest seost. Kuumusastet suurendades ei suurene energiatarve proportsionaalselt. See tähendab, et keskmise soojusastmega keeduvälja kasutab vähem kui poolt oma võimsusest.

**i** Tabelis toodud andmed on ainult orientiirid.

Kuumusaste	Kasutamine:	Aeg (min.)	Näpunäited
□ - 1	Valmistatud toidu soojashoidmiseks.	vastavalt vajadusele	Pange keedunõule kaas peale.
1 - 3	Hollandi kaste, sulatamine: või, šokolaad, želatiin.	5 - 25	Aeg-ajalt segage.



Kuumusaste	Kasutamine:	Aeg (min.)	Näpunäited
1 - 3	Kalgendamine: kohevad omletid, küpsetatud munad.	10 - 40	Valmistage kaane all.
3 - 5	Riisi ja piimatoitude keetmine vaikel tulel, valmistoidu soojendamine.	25 - 50	Vedeliku kogus peab olema riisi kogusest vähemalt kaks korda suurem, piimatoite tuleb poole valmistamise järel segada.
5 - 7	Köögivilja, kala, liha aurutamine.	20 - 45	Lisage paar supilusikatäit vedelikku.
7 - 9	Kartulite aurutamine.	20 - 60	Kasutage maks. ¼ l vett 750 g kartulite kohta.
7 - 9	Suuremate toidukoguste, hautiste ja suppide valmistamine.	60 - 150	Kuni 3 l vedelikku ning komponendid.
9 - 12	Kergelt praadimine: eskalopid, vasikalihas cordon bleu, karbonaad, kotletid, vorstid, maks, keedetainas, munad, pannkoogid, sõõrikud.	vastavalt vajadusele	Pöörake poole aja möödudes.
12 - 13	Tugev praadimine, praetud kartulid, ribiliha, praetükid.	5 - 15	Pöörake poole aja möödudes.
14	Vee ja pasta keetmine, liha pruunistamine (guljašš, pajapraad), frii-kartulite valmistamine.		
<b>P</b>	Suure koguse vee keetmine. PowerBoost on sisse lülitatud.		

## 6.5 Näpunäiteid Hob<sup>2</sup>Hood kasutamiseks

Kui kasutate pliiti funktsiooniga:

- Kaitske õhupuhastit otsese päikesevalguse eest.
- Ärge suunake õhupuhasti paneelile halogeenvalgust.
- Ärge katke pliidi juhtpaneeli kinni.
- Ärge tõkestage pliidi ja õhupuhasti vahelist signaali (nt käega või nõu käepidemega). Vt pilti.

**Pildil olev õhupuhasti on illustratiivne.**

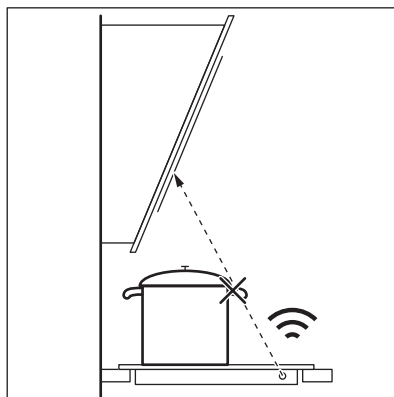



Muud kaugjuhitavad seadmed võivad signaali blokeerida. Kui te seda pliidifunktsiooni kasutate, ärge kasutage samaaegselt muid kaugjuhitavaid seadmeid.

## Õhupuhastid Hob<sup>2</sup>Hood-funktsiooniga

Kui soovite näha kõiki selle funktsiooniga õhupuhasteid, siis külastage meie toodete veebisaiti. Electroluxi õhupuhastid, mis kasutavad seda funktsiooni, on varustatud sümboliga

## 7. PUHASTUS JA HOOLDUS



### HOIATUS!

Vt ohutust käsitlevaid peatükke.

### 7.1 Üldine teave

- Puhastage pliit pärast igakordset kasutamist.
- Kasutage alati puhta põhjaga nõusid.
- Kriimustused või tumedad plekid pinnal ei mõjuta pliidi tööd.
- Kasutage pliidi pinna jaoks sobivat puhastusvahendit.
- Kasutage spetsiaalset klaasikaabitsat.

### 7.2 Pliidi puhastamine

- **Eemaldage kohe:** sulav plast, plastkile, suhkur ja suhkrut sisaldavad

plekid, vastasel korral võib kinnikõrbenud mustus pliiti kahjustada. Püüdke vältida toidu pinnale kõrbemist. Asetage spetsiaalne kaabits õige nurga all klaaspinnale ja liigutage selle tera pliidi pinnal.

- **Eemaldage, kui pliit on piisavalt jahtunud:** katlakiviplekid, veeplekid, rasvplekid, läikivad metalsed plekid. Puhastage pliiti niiske lapi ja mitteabasiivse pesuainega. Pärast puhastamist kuivatage pliiti pehme lapiga.
- **Metalse läikega pleki eemaldamine:** kasutage vee ja äädika lahust ja puhastage selles niisutatud lapiga pliidipinda.

## 8. VEAOTSING





### HOIATUS!

Vt ohutust käsitlevaid peatükke.

### 8.1 Mida teha, kui...

Probleem	Võimalik põhjus	Lahendus
Pliiti ei saa käivitada või kasutada.	Pliit ei ole elektrivõrku ühendatud või ei ole ühendus korralik.	Kontrollige, kas pliit on õigesti elektrivõrku ühendatud. Vaadake ühendusjoonist.
	Kaitse on vallandunud.	Tehke kindlaks, kas tõrke põhjustas kaitse. Kui kaitse korduvalt uuesti vallandub, võtke ühendust elektrikuga.

Probleem	Võimalik põhjus	Lahendus
	Te ei vali soojusastet 10 sekundi jooksul.	Käivitage pliit uuesti ja määrake vähemalt 10 sekundi jooksul soojusaste.
	Puudutasite korraga 2 või enamat sensorvälja.	Puudutage ainult üht sensorvälja.
	Paus on sees.	Vt "Igapäevane kasutamine".
	Juhtpaneelil on vett või rasvapritseid.	Pühkige juhtpaneel puhtaks.
Helisignaal kõlab ja pliit lülitub välja. Helisignaal kõlab, kui pliit välja lülitatakse.	Katsite kinni ühe või mitu sensorvälja.	Vaadake, et sensorväljad oleksid vabad.
Pliit lülitub välja.	Olete asetanud midagi sensorväljale ①.	Vaadake, et sensorväljad oleksid vabad.
Jääkuumuse indikaator ei lülitu sisse.	Väli ei ole kuum, sest see töötas vaid lühikest aega või on sensor kahjustunud.	Kui keeduväli on piisavalt kaua töötanud, et olla kuum, pöörduge teeninduskeskusse.
Hob <sup>2</sup> Hood ei tööta.	Juhtpaneel on kinni kaetud.	Eemaldage ese juhtpaneelilt.
Automaatne soojenemine ei tööta.	Väli on tuline.	Laske väljal piisavalt jahtuda.
	Valitud on kõige kõrgem soojusaste.	Kõrgeimal soojusastmel on sama võimsus kui funktsioonil.
Soojusaste lülitub ühelt soojusastmelt teisele.	Toitehaldus on sees.	Vt "Igapäevane kasutamine".
Sensorväljad muutuvad kuumaks.	Keedunõu on liialt suur või asub sensorväljale liiga lähedal.	Asetage suuremad anumad tagumistele väljadele.
Kui puudutate paneeli sensorvälju, puudub heli.	Helid on välja lülitatud.	Lülitage heli sisse. Vt "Igapäevane kasutamine".
Süttib  .	Lapselukk või Lukustus on sees.	Vt "Igapäevane kasutamine".
Süttib  .	Keeduväljal pole nõud.	Pange nõu keeduväljale.
	Kasutate ebasobivat nõud.	Kasutage sobivaid nõusid. Vt "Vihjeid ja näpunäiteid".

Probleem	Võimalik põhjus	Lahendus
	Nõu põhja läbimõõt on selle keeduvälja jaoks liiga väike.	Kasutage sobivate mõõtmetega keedunõusid. Vt jaotist "Tehnilised andmed".
Süttivad  ja number.	Seadmel ilmes tõrge.	Lülitage pliit välja ja käivitage uuesti 30 sekundi möödudes. Kui  süttib uuesti, eemaldage pliit vooluvõrgust. Lülitage pliit vooluvõrku tagasi 30 sekundi pärast. Kui probleem ilmneb uuesti, pöörduge hoolduskeskusse.
Võite kuulda pidevat piik-suheli.	Elektriühendus on vale.	Eemaldage pliit vooluvõrgust. Laske kvalifitseeritud elektrikul ühendused üle kontrollida.

## 8.2 Kui lahendust ei leidu...



Kui te ei suuda probleemile ise lahendust leida, siis võtke ühendust edasimüüja või teeninduskeskusega. Andke teada andmesildil olevad andmed. Esitage ka kolmekohaline tähtedest koosnev klaaskeraamika kood (selle leiate klaasplaadi nurgast) ja kuvatud

veateade. Mõelge, kas olete pliiti kindlasti õigesti kasutanud. Kui seadet on valesti kasutatud, ei tarvitse teeninduse tehniku või edasimüüja töö isegi garantiiajal tasuta olla. Teenindust ja garantiitingimusi puudutavad juhised leiata garantiibrošüürist.

# 9. TEHNILISED ANDMED

## 9.1 Andmeplaat

Mudel EIT61443B  
Tüüp 61 B4A 00 AD  
Induktsioon 7.2 kW  
Seerianr. ....  
ELECTROLUX

Tootenumber (PNC) 949 596 804 00  
220 - 240 V / 400 V 2N 50 - 60 Hz  
Valmistatud Saksamaal  
7.2 kW  
 

## 9.2 Keeduväljade tehnilised näitajad

Keeduväli	Nimivõimsus (maks. soojusaste) [W]	PowerBoost [W]	PowerBoost maksimumkestus [min]	Nõu läbimõõt [mm]
Vasakpoolne eesmine	2300	3700	10	180 - 210

Keeduväli	Nimivõimsus (maks. soojusaste) [W]	PowerBoost [W]	PowerBoost maksimumkestus [min]	Nõu läbimõõt [mm]
Vasakpoolne tagumine	1800	2800	10	145 - 180
Parempoolne eesmine	1400	2500	4	125 - 145
Parempoolne tagumine	1800	2800	10	145 - 180

Keeduväljade võimsus võib vähesel määral erineda tabelis toodud andmetest. See oleneb kasutatavate nõude materjalist ja suurusest.

Parimate tulemuste saamiseks kasutage nõusid, mille läbimõõt ei ole tabelis toodust suurem.

## 10. ENERGIATÕHUSUS

### 10.1 Tooteteave vastavalt direktiivile EU 66/2014

Mudeli tunnus	EIT61443B	
Pliidi tüüp	Integreeritud pliit	
Keeduväljade arv	4	
Kuumutamisiis	Induktsioon	
Ringikujuliste keeduväljade läbimõõt (Ø)	Vasakpoolne eesmine Vasakpoolne tagumine Parempoolne eesmine Parempoolne tagumine	21,0 cm 18,0 cm 14,5 cm 18,0 cm
Keeduvälja energiatarbimine (EC electric cooking)	Vasakpoolne eesmine Vasakpoolne tagumine Parempoolne eesmine Parempoolne tagumine	178,4 Wh/kg 174,4 Wh/kg 183,2 Wh/kg 184,9 Wh/kg
Pliidi energiatarbimine (EC electric hob)	180,2 Wh/kg	

EN 60350-2 - Kodumajapidamises kasutatavad elektrilised toiduvalmistusseadmed - Osa 2: Pliidid - Meetodid jõudluse mõõtmiseks

### 10.2 Energiasääst

Järgmisi nõuandeid järgides saate igapäevaselt energiat kokku hoida.

- Vett kuumutades piirduge vajaliku kogusega.

- Võimalusel pange keedunõule alati kaas peale.
- Enne keeduvälja sisselülitamist asetage sellele keedunõu.
- Pange väiksem nõu väiksemale keeduväljale.
- Pange nõu otse keeduvälja keskele.
- Toidu soojashoidmiseks või sulutamiseks kasutage jääkuumust.

## 11. JÄÄTMEKÄITLUS

Sümboliga  tähistatud materjalid võib ringlusse suunata. Selleks viige pakendid vastavatesse konteineritesse. Aidake hoida keskkonda ja inimeste tervist ja suunake elektri- ja elektroonilised jäätmed ringlusse. Ärge visake

sümboliga  tähistatud seadmeid muude majapidamisjäätmete hulka. Viige seade kohalikku ringluspunkti või pöörduge abi saamiseks kohalikku omavalitsusse.

# SATURS

1. DROŠĪBAS INFORMĀCIJA.....	23
2. DROŠĪBAS NORĀDĪJUMI.....	25
3. UZSTĀDĪŠANA.....	27
4. IZSTRĀDĀJUMA APRAKSTS.....	29
5. IZMANTOŠANA IKDIENĀ.....	31
6. PADOMI UN IETEIKUMI.....	36
7. KOPŠANA UN TĪRĪŠANA.....	38
8. PROBLĒMRISINĀŠANA.....	39
9. TEHNISKIE DATI.....	41
10. ENERGOEFEKTIVĪTĀTE.....	42

## MĒS DOMĀJAM PAR JUMS

Pateicamies, ka iegādājāties Electrolux ierīci. Ierīces ražošanā un modernizēšanā uzkrāta gadu desmitiem ilga pieredze. Tā radīta pārdomāta un mūsdienīga, tieši kā jums. Katru reizi to lietojot, varat būt pārliecināti, ka gūsiet labus rezultātus. Laipni lūdzam Electrolux!

**Apmeklējiet mūsu mājas lapu:**



Atrrodiet lietošanas padomus, brošūras, informāciju par traucējumu novēršanu un apkopi:

**[www.electrolux.com/webselfservice](http://www.electrolux.com/webselfservice)**



Reģistrējiet savu produktu, lai uzlabotu pakalpojumu:

**[www.registerelectrolux.com](http://www.registerelectrolux.com)**



Iegādājieties ierīcei oriģinālās rezerves daļas, materiālus un piederumus:

**[www.electrolux.com/shop](http://www.electrolux.com/shop)**

## KLIENTU APKALPOŠANA UN PAKALPOJUMI

Iesakām izmantot oriģinālās rezerves daļas.

Sazinoties ar apkalpes dienestu, pārliecinieties, vai jums ir šādi dati: Modelis, izstrādājuma Nr., sērijas numurs.

Šo informāciju var atrast tehnisko datu plāksnītē.

 Drošības informācija brīdinājumam un piesardzībai

 Vispārēja informācija un padomi

 Informācija par apkārtējo vidi

Izmaiņu tiesības rezervētas.

### 1. DROŠĪBAS INFORMĀCIJA

Pirms ierīces uzstādīšanas un lietošanas rūpīgi izlasiet pievienotos norādījumus. Ražotājs neatbild par savainojumiem un bojājumiem, kas radušies ierīces nepareizas uzstādīšanas vai izmantošanas rezultātā.

Glabājiet šīs instrukcijas drošā, pieejamā vietā, lai tās varētu izmantot nākotnē.

## 1.1 Bērnu un nespējīgu cilvēku drošība

- Šo ierīci drīkst izmantot bērni no 8 gadu vecuma un cilvēki ar ierobežotām fiziskām, sensorām vai garīgām spējām, vai pieredzes un zināšanu trūkumu atbildīgās personas uzraudzībā vai, ja tie ir informēti par ierīces drošu lietošanu un izprot potenciālos riskus.
- Bērniem no 3 līdz 8 gadu vecumam un personām ar ļoti plašu un sarežģītu invaliditāti jāliedz piekļuve ierīcei, ja vien tos nepārtraukti neuzrauga.
- Ierīces tuvumā nedrīkst atrasties bērni līdz 3 gadu vecumam bez uzraudzības.
- Neļaujiet bērniem rotaļāties ar ierīci.
- Neļaujiet bērniem tuvoties iepakojumam un atbrīvojieties no tā attiecīgi.
- Neļaujiet bērniem un dzīvniekiem tuvoties ierīcei tās darbības vai dzesēšanas laikā. Pieejamās sastāvdaļas ir karstas.
- Ja ierīcei ir bērnu drošības ierīce, tā jāaktivizē.
- Bērni nedrīkst tīrīt ierīci un veikt tās apkopi bez uzraudzības.

## 1.2 Vispārīgi drošības norādījumi

- **BRĪDINĀJUMS!** Lietošanas laikā ierīce sakarst. Nepieskarieties sildelementiem.
- Nelietojiet ierīci ar ārēju laika slēdzi vai atsevišķu tālvadības sistēmu.
- **BRĪDINĀJUMS!** Gatavojot uz plīts ēdienu ar taukiem vai eļļu bez pieskatīšanas, var izcelties ugunsgrēks.
- **NEMĒĢINIET** dzēst uguni ar ūdeni, bet izslēdziet ierīci un apsedziet liesmu, piemēram, ar vāku vai ugunsdrošības segu.
- **UZMANĪBU!** Gatavošanas process jāuzrauga. Īss gatavošanas process jāuzrauga nepārtraukti.



- **BRĪDINĀJUMS!** Aizdeģšanās risks: Neturiet priekšmetus uz plīts virsmām.
- Nenovietojiet uz plīts virsmas metāla priekšmetus, piemēram, nažus, dakšas, karotes un vākus, jo tie var sakarst.
- Netīriet ierīci ar tvaika tīrītāju.
- Pēc lietošanas izslēdziet plīts virsmas elementu ar tā vadību un nepaļaujieties uz trauka noteicēju.
- Ja stikla keramikas virsma/stikla virsma ir saplaisājusi, izslēdziet ierīci un atslēdziet to no elektriskās strāvas avota. Gadījumā, ja ierīce ir pievienota strāvas avotam tieši, izmantojot savienojuma kārbu, noņemiet drošinātāju, lai atvienotu ierīci no strāvas avota. Abos gadījumos sazinieties ar Pilnvarotu servisa centru.
- Ja elektrības padeves vads ir bojāts, lai izvairītos no nelaimes gadījumiem, to jānomaina ražotājam, pilnvarotam servisa pārstāvim vai kvalificētam speciālistam.
- **BRĪDINĀJUMS!** Izmantojiet tikai ierīces ražotāja ieteiktās vai ierīces lietošanas instrukcijā norādītās plīts vadīklas vai plīts vadīklas, kas iestrādātas ierīcē. Nepiemērotu plīts vadīklu lietošana var izraisīt negadījumus.

## 2. DROŠĪBAS NORĀDĪJUMI

### 2.1 Uzstādīšana



#### **BRĪDINĀJUMS!**

Ierīci drīkst uzstādīt tikai kvalificēta persona.



#### **BRĪDINĀJUMS!**

Pastāv savainojumu vai ierīces bojājumu risks.

- Noņemiet visu iepakojumu.
- Neuzstādi un nelietojiet bojātu ierīci.
- Ievērojiet kopā ar ierīci piegādātās uzstādīšanas norādes.
- Nodrošiniet starp blakus uzstādītām ierīcēm piemērotu attālumu.
- Vienmēr uzmanīgi pārvietojiet ierīci, jo tā ir smaga. Vienmēr izmantojiet drošības cimdus un ierīces komplektācijā iekļautos apavus.
- Apstrādājiet nozāģētās virsmas ar hermetizējošu līdzekli, lai nepieļautu piebriešanu mitruma ietekmē.
- Aizsargājiet ierīces apakšu no tvaika un mitruma.
- Neuzstādi ierīci blakus durvīm vai zem logiem. Tas jāievēro, lai, atverot durvis vai logu, nenokristu ēdiena gatavošanas trauki.
- Katrai ierīcei apakšā ir dzesēšanas ventilators.
- Ja ierīce tiek uzstādīta virs atvilktnes:
  - Neglabājiet mazus gabalus vai papīra lapas, kuras varētu izvilkt, tādējādi sabojājot dzesēšanas

- ventilatorus vai dzesēšanas sistēmu.
- Starp ierīces apakšdaļu un atvilktnē saliktām lietām ieturiet vismaz 2 cm attālumu.

## 2.2 Elektrības padeves pieslēgšana



### BRĪDINĀJUMS!

Var izraisīt ugunsgrēku un elektrošoku.

- Elektrības padeves pieslēgšana jāveic sertificētam elektriķim.
- Ierīce jābūt izemētai.
- Pirms jebkādu darbību veikšanas pārlicinieties, ka ierīce ir atvienota no strāvas padeves.
- Pārlicinieties, ka tehnisko datu plāksnītē norādītie parametri atbilst elektroīkla parametriem.
- Pārlicinieties, lai ierīce tiktu pareizi uzstādīta. Valģis vai neatbilstošs strāvas vads vai kontaktdakša (ja tāda ir) var izraisīt kontakta pārkaršanu.
- Izmantojiet atbilstošu strāvas kabeli.
- Nepieļaujiet elektrības vadu samezģlošanos.
- Pārlicinieties, lai tiktu uzstādīta aizsardzība pret elektrošoku.
- Izmantojiet vada atslogotāju.
- Pieslēdzot ierīci rozetei, pārlicinieties, ka elektrības vads vai kontaktdakša (ja tāda ir) nepieskaras ierīces karstajām daļām vai ēdiena gatavošanas traukiem.
- Nelietojiet daudzkontakta adapterus vai pagarinātājus.
- Rīkojieties uzmanīgi, lai nesabojātu kontaktdakšu (ja tāda ir) un strāvas vadu. Sazinieties ar pilnvarotu servisa centru vai elektriķi, lai nomainītu bojātu strāvas kabeli.
- Daļas, kas nodrošina aizsardzību pret elektrošoku no strāvu vadošiem un izolētajiem elementiem, jānostiprina tā, lai tos nevarētu noņemt bez instrumentiem.
- Pieslēdziet kontaktspraudni kontaktlīdzdai tikai uzstādīšanas beigās. Pārbaudiet, vai pēc uzstādīšanas kontaktspraudnim var brīvi piekļūt.

- Ja kontaktlīdzda ir valģa, neievietojiet tajā kontaktspraudni.
- Nekad neatslēdziet ierīci no tīkla, velkot aiz barošanas kabeli. Vienmēr velciet aiz spraudkontakta.
- Ir jāizmanto atbilstošas izolācijas ierīces: automātslēdzī, drošinātāji (no turētājiem izskrūvējami drošinātāji), zemģjuma noplūdes automātslēdzī un savienotāji.
- Elektroinstalācijā jābūt izolācijas ierīcei, kas ļauj atvienot ierīci no visiem elektroīkla poliem. Izolācijas ierīcē atstarpei starp kontaktiem jābūt vismaz 3 mm.

## 2.3 Izmantošana



### BRĪDINĀJUMS!

Savainojumu, apdegumu vai elektrošoka risks.

- Pirms pirmās ieslēģšanas noģemiet iepakojuma, marķģjuma un aizsardzības plģves (ja tādas ir).
- Izmantojiet šo ierīci mģjsaimniecībā.
- Nemainiet šīs ierīces specifikācijas.
- Pārlicinieties, vai ventilācijas atveres nav bloģģtas.
- Neatstājiet ieslēģtu ierīci bez uzraudzģbas.
- Pģc katras izmantoģanas reizes, iestatiet gatavoģanas zonu stāvokģģ "Izslģģt".
- Nepaģaujģties uz trauka noteicģju.
- Nenovģtoģiet galda piederumus un katlu vģkus uz gatavoģanas zonģm. Tie var sakarģt.
- Nedarbinģt ierģci ar mitrģm rokģm vai, ja tģ saskarģ ar ūdeni.
- Nelģtoģiet ierģci kģ darbģvirģsmu vai uzģlabģģšanai paredģģtu virģsmu.
- Ja ierģces virģma ir iģplaisģģusi, nekavģģjģties atvienoģiet ierģci no elektroģīkla. Tas jģdara, lai novģrstu elektroģoku.
- Lietoģtģjiem ar elektrokardiostimulatoru jģģturas vismaz 30 cm attģlumģ no indukcģjas gatavoģanas zonģm, kad ierģce tiek darģinģta.
- Kad ģievģtoģjat ēdģnu karģtģ eģģģ, tģ var šģkģģģt.

**BRĪDINĀJUMS!**

Pastāv ugunsgrēka vai sprādziena risks.

- Uzkarasēti tauki un eļļa var radīt uzliesmojošu tvaiku. Gatavojot ar taukvielām un eļļu, netuviniet tām atklātu liesmu vai sakarsētus priekšmetus.
- Tvaiki, kurus izdala ļoti karsta eļļa, var izraisīt spontānu aizdegšanos.
- Izlietota eļļa, kas satur ēdiena atliekas, var izraisīt ugunsgrēku pie zemākas temperatūras nekā eļļa, kas tiek lietota pirmo reizi.
- Neievietojiet ierīcē, neturiet tās tuvumā vai uz tās viegli uzliesmojošas vielas vai ar viegli uzliesmojošām vielām piesūcinātus priekšmetus.

**BRĪDINĀJUMS!**

Pastāv ierīces bojājumu risks.

- Nenovietojiet karstus ēdiena gatavošanas traukus uz vadības paneļa.
- Nedrīkst novietot karstu pannas vāku uz plīts stikla virsmas.
- Neļaujiet ēdiena gatavošanas traukiem izvārtīties tukšiem.
- Uzmanieties, lai uz ierīces neuzkristu nekādi priekšmeti vai ēdiena gatavošanas trauki. Tā var sabojāt virsmu.
- Neieslēdziet sildriņķus, ja uz tiem novietots tukšs ēdiena gatavošanas trauks, vai bez ēdiena gatavošanas trauka.
- Nenovietojiet uz ierīces alumīnija foliju.
- Ēdiena gatavošanas trauki, kas izgatavoti no čuguna vai alumīnija

lējuma, vai kuru apakša ir bojāta, var saskrāpēt stiklu / stikla keramiku. Pārvietojot šādus priekšmetus pa plīts virsmu, vienmēr paceliet tos.

- Šī ierīce paredzēta tikai ēdiena gatavošanai. To nedrīkst lietot citiem nolūkiem, piemēram, telpu apsildei.

**2.4 Aprūpe un tīrīšana**

- Regulāri tīriet ierīci, lai novērstu virsmas materiāla sabojāšanos.
- Pirms ierīces tīrīšanas izslēdziet to un ļaujiet tai atdzist.
- Atvienojiet ierīci no elektrotīkla pirms apkopes veikšanas.
- Ierīces tīrīšanai neizmantojiet tvaiku un neizsmidziniet ūdeni.
- Tīriet ierīci ar mitru, mīkstu drānu. Lietojiet tikai neitrālus tīrīšanas līdzekļus. Neizmantojiet abrazīvus izstrādājumus, abrazīvus sūkļus, šķīdinātājus vai metāla priekšmetus.

**2.5 Servisa izvēlne**

- Lai salabotu ierīci, sazinieties ar pilnvarotu servisa centru.
- Lietojiet tikai oriģinālas rezerves daļas.

**2.6 Ierīces utilizācija****BRĪDINĀJUMS!**

Pastāv savainošanās vai nosmakšanas risks.

- Sazinieties ar vietējo pašvaldību, lai noskaidrotu, kā pareizi utilizēt ierīci.
- Atvienojiet ierīci no elektropadeves.
- Nogrieziet strāvas kabeli netālu no ierīces un utilizējiet to.

**3. UZSTĀDĪŠANA****BRĪDINĀJUMS!**

Skatiet sadaļu "Drošība".

**3.1 Pirms uzstādīšanas**

Pirms plīts uzstādīšanas pierakstiet zemāk informāciju, kas norādīta uz datu plāksnītes. Tehnisko datu plāksnīte atrodas plīts apakšā.

Sērijas

numurs .....

**3.2 Iebūvējamas plītis**

Lietojiet iebūvējamās plītis tikai pēc tam, kad tās ir pareizi iebūvētas virtuves mēbelēs un darba virsmās atbilstoši spēkā esošiem standartiem.

### 3.3 Savienojuma kabelis

- Plīts ir aprīkota ar savienojuma kabeli.
- Nomainiet bojātu elektrības kabeli tikai ar rezerves kabeli. Sazinieties ar vietējo pilnvaroto apkopes centru.



#### BRĪDINĀJUMS!

Visus elektriskos savienojumus drīkst veikt tikai kvalificēts elektriķis.



#### UZMANĪBU!

Neurbiet un nelodējiet vadu galus. Tas ir stingri aizliegts!



#### UZMANĪBU!

Nepievienojiet kabeli bez gala uznavas.

#### Divfāzu pieslēgums

1. Noņemiet kabeļa gala uznavu no melnā un brūnā vada.
2. Notīriet izolāciju no brūnā un melnā vada galiem.
3. Uzlieciet jaunu 1,5 mm<sup>2</sup> vada gala uznavu katram vada galam. (nepieciešams īpašs instruments).

#### Kabeļa šķērsriezums

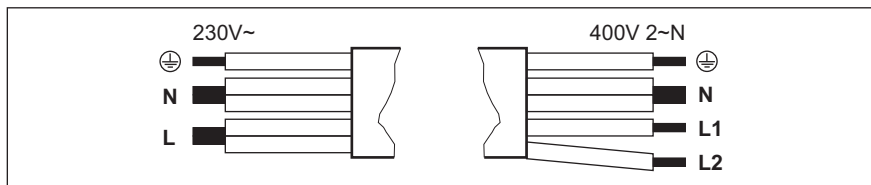

Vienfāzes pieslēgums - 230 V~		Divfāzu pieslēgums - 400 V 2 ~ N	
⊕	Zaļš - dzeltens	Zaļš - dzeltens	⊕
N	Zils un zils	Zils un zils	N
L	Melnš un brūns	Melnš	L1
		Brūns	L2

### 3.4 Montāža

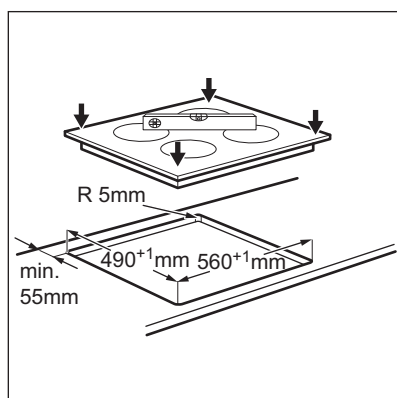
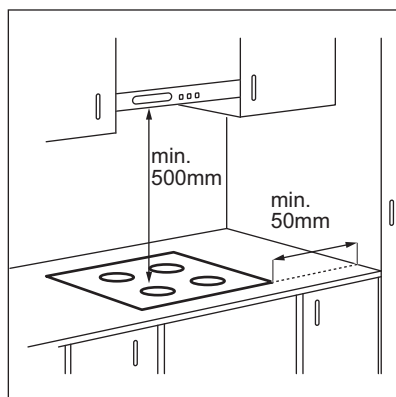

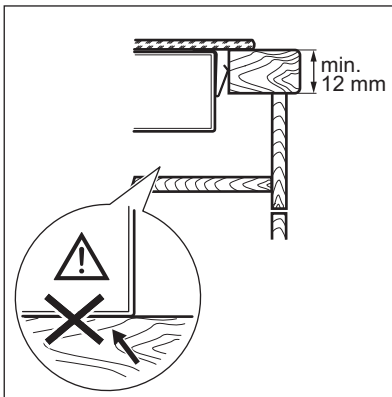
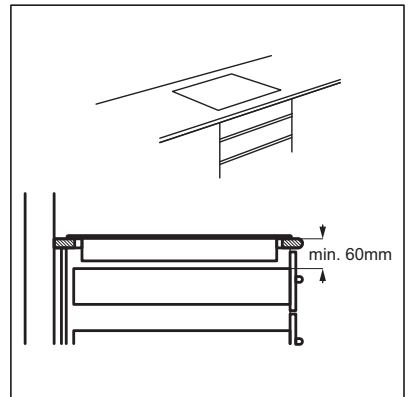
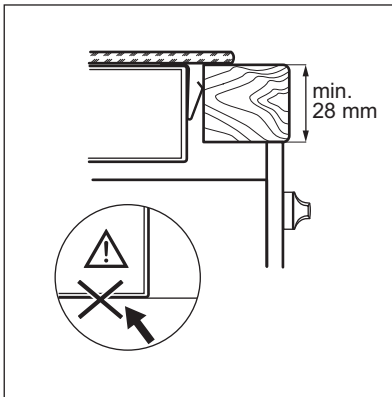

Ja ierīci uzstāda virs atvilktnes, plīts virsmas ventilācija gatavošanas laikā var sasildīt atvilktnē esošos priekšmetus.

## 4. IZSTRĀDĀJUMA APRAKSTS

### 4.1 Plīts virsmas shēma

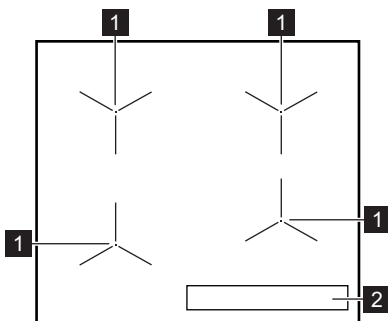

- 1** Indukcijas gatavošanas zona
- 2** Vadības panelis

## 4.2 Vadības paneļa izklājums

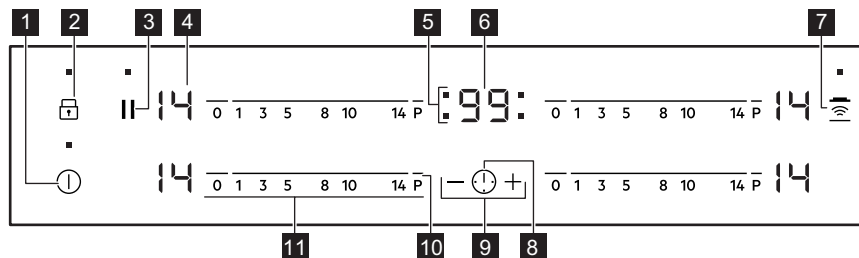











Ierīces vadībai izmantojiet sensora laukus. Displeji, indikatori un skaņas signāli norāda uz aktivizētām funkcijām.

Sen- sora lauks	Funkcija	Komentāri
1	IESLĒGT/ IZSLĒGT	Lai aktivizētu vai deaktivizētu plīts virsmu.
2	Bloķēšana / Cepeškrāsns bērnu drošības funkcija	Vadības paneļa bloķēšanai/atbloķēšanai.
3	Pauze	Funkcijas aktivizēšanai un deaktivizēšanai.
4 -	Sildīšanas pakāpes displejs	Rāda sildīšanas pakāpi.
5 -	Taimera indikatori gatavošanas zonām	Rāda, kurai zonai iestatīts laiks.
6 -	Taimera displejs	Rāda laiku minūtēs.
7	Hob <sup>2</sup> Hood	Lai aktivizētu un deaktivizētu funkcijas manuālo režīmu.
8	-	Lai izvēlētos gatavošanas zonu.
9	-	Paildina vai saīsina laiku.
10 <b>P</b>	PowerBoost	Lai ieslēgtu funkciju.
11 -	Vadības josla	Iestata sildīšanas pakāpi.

## 4.3 Sildīšanas pakāpju rādījumi



Rādījums	Apraksts
	Gatavošanas zona ir izslēgta.
	Gatavošanas zona darbojas.

Rādījums	Apraksts
	Pauze darbojas.
	Automātiskā sakarsēšana darbojas.
	PowerBoost darbojas.
 un cipars	Radusies kļūda.
 /  / 	OptiHeat Control (trīs darbību atlikušā siltuma indikators): turpinās gatavošana / siltuma uzturēšana / atlikušais siltums.
	Bloķēšana /Cepeškrāsns bērnu drošības funkcija darbojas.
	Nepareizi vai pārāk mazi ēdiena gatavošanas trauki, vai arī uz gatavošanas zonas nav ēdiena gatavošanas trauku.
	Automātiskā izslēgšanās darbojas.

#### 4.4 OptiHeat Control (trīs darbību atlikušā siltuma indikators)



##### BRĪDINĀJUMS!

 /  /  Pastāv risks gūt apdegumus atlikušā siltuma dēļ. Indikators parāda pašreiz izmantoto gatavošanas zonu atlikušā siltuma pakāpi. Indikators var iedegties arī blakus esošām zonām, kaut tās tobrīd netiek izmantotas.

Indukcijas gatavošanas zonas rada gatavošanas procesam nepieciešamo siltumu tieši ēdiena gatavošanas trauka pamatnē. Stikla keramika uzkarst no ēdiena gatavošanas trauku siltuma.

## 5. IZMANTOŠANA IKDIENĀ



##### BRĪDINĀJUMS!

Skatiet sadaļu "Drošība".

### 5.1 Aktivizēšana un deaktivizēšana

Pieskarieties pie  vienu sekundi, lai aktivizētu vai deaktivizētu plīti.

### 5.2 Automātiskā izslēgšanās

#### Funkcija automātiski izslēgs ierīci, ja:

- viss gatavošanas zonas tiek izslēgtas;

- jūs neiestatījāt sildīšanas pakāpi pēc plīts virsmas aktivizēšanas;
- jūs izlējāt vai nolikāt kaut ko uz vadības paneļa ilgāk par 10 sekundēm (piem., pannu, diviļi utt.). Atskan skaņas signāls un plīts virsma deaktivizējas. Noņemiet priekšmetu vai noīriet vadības paneli;
- plīts virsma kļuvusi pārāk karsta (piemēram, kad katls ir izvārijies sauss). Ļaujiet gatavošanas zonai atdzist, pirms atkal lietojat plīti.
- jūs izmantojat nepareizu ēdiena gatavošanas trauku. Iedegas simbols  un gatavošanas zona automātiski deaktivizējas pēc 2 minūtēm.

- gatavošanas zona netika izslēgta vai netika mainīta sildīšanas pakāpe. Pēc kāda laika izgaismojas  un plīts izslēdzas.

**Attiecība starp siltuma pakāpi un plīts virsmas izslēgšanās laiku:**

Karsēšanas pakāpe	Plīts virsma atslēdzas pēc
 , 1 - 3	6 stundām
4 - 7	5 stundām
8 - 9	4 stundām
10 - 14	1,5 stundas

### 5.3 Sildīšanas pakāpe

Lai iestatītu vai mainītu sildīšanas pakāpi:

Pieskarieties vadības joslai pareizajā siltuma pakāpes iestatījumā vai velciet ar pirkstu gar vadības joslu, līdz sasniedzat pareizo sildīšanas pakāpi.

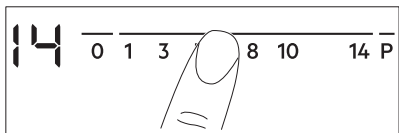

### 5.4 Gatavošanas zonu lietošana

Ēdiena gatavošanas traukus lieciet izvēlētajās zonas centrā. Indukcijas gatavošanas zonas līdz zināmai robežai automātiski pielāgojas ēdiena gatavošanas trauka apakšas izmēram.

Varat gatavot, izmantojot lielāku ēdiena gatavošanas trauku, novietojot to uz divām gatavošanas zonām vienlaikus. Ēdiena gatavošanas traukam ir jābūt novietotam uz abu zonu centriem, .

### 5.5 Automātiskā sakarsēšana

Aktivizējiet šo funkciju, lai īsākā laikā iegūtu vajadzīgo siltuma pakāpi. Kad tā ir ieslēgta, sākumā zona darbojas augstākajā pakāpē un pēc tam turpina gatavot vajadzīgajā siltuma pakāpē.

 Lai aktivizētu funkciju, gatavošanas zonai jābūt aukstai.

### Lai aktivizētu funkciju gatavošanas zonai:

pieskarieties **P**  iedegas). Uzreiz pieskarieties pie vēlamās

sildīšanas pakāpes. Pēc 3 sekundēm  iedegas.

**Lai izslēgtu funkciju:** nomainiet sildīšanas pakāpi.

## 5.6 PowerBoost

Šī funkcija piegādā vairāk jaudas indukcijas gatavošanas zonām. Šo funkciju var aktivizēt indukcijas gatavošanas zonai tikai uz īsu laiku. Pēc tam indukcijas gatavošanas zona automātiski pārslēdzas atpakaļ uz augstāko sildīšanas pakāpi.

 Skatiet sadaļu "Tehniskie dati".

### Lai aktivizētu funkciju gatavošanas zonai:

pieskarieties **P**  iedegas).

**Lai izslēgtu funkciju:** nomainiet sildīšanas pakāpi.

## 5.7 Taimeris

### Laika atskaites taimeris

Lietojiet šo funkciju, lai iestatītu, cik ilgi gatavošanas zonai jādarbojas vienā gatavošanas reizē.

Vispirms iestatiet gatavošanas zonas sildīšanas pakāpi, tad funkciju.

### Lai iestatītu gatavošanas zonu:

vairākas reizes pieskarieties , līdz iedegas vajadzīgās gatavošanas zonas indikators.



**Lai ieslēgtu funkciju:** pieskarieties pie taimera , lai iestatītu laiku (00 - 99 minūtes). Kad gatavošanas zonas indikators sāks mirgot lēnāk, tiks aktivizēta laika atpakaļskaitīšana.



### Lai pārbaudītu atlikušo laiku:

izvēlieties gatavošanas zonu, izmantojot . Gatavošanas zonas indikators sāk



mirgot ātri. Displejā būs redzams atlikušais laiks.

**Lai mainītu laiku:** izvēlieties gatavošanas zonu, izmantojot . Pieskarieties  vai .

**Lai izslēgtu funkciju:** iestatiet gatavošanas zonu, izmantojot  un pieskarieties . Atlikušais laiks atpakaļskaitās līdz 00. Gatavošanas zonas indikators nodziest.



 Kad laiks beidzies, atskan skaņas signāls un sāk mirgot 00. Gatavošanas zona tiek izslēgta.

**Lai izslēgtu skaņu:** pieskarieties .



### CountUp Timer (Laika uzskaites taimeris)

Lietojiet šo funkciju, lai pārbaudītu, cik ilgi darbojas gatavošanas zona.

**Lai iestatītu gatavošanas zonu:** vairākas reizes pieskarieties , līdz iedegas vajadzīgās gatavošanas zonas indikators.



**Lai ieslēgtu funkciju:** pieskarieties  uz taimera.  iedegas. Kad gatavošanas zonas indikators sāks mirgot lēnāk, tiks aktivizēta laika skaitīšana. Displejs pārslēdzas starp  un skaitāmo laiku (minūtes).

**Lai redzētu, cik ilgi darbojas gatavošanas zona:** izvēlieties gatavošanas zonu, izmantojot . Gatavošanas zonas indikators sāk mirgot ātri. Displejā redzams, cik ilgi gatavošanas zona darbojas.

**Lai izslēgtu funkciju:** iestatiet gatavošanas zonu, izmantojot  un pieskarieties  vai . Gatavošanas zonas indikators nodziest.

**Laika atgādinājums**  
Šo funkciju var lietot kā **Laika atgādinājumu**, kad plīts ir ieslēgta un gatavošanas zonas nestrādā. Sildīšanas pakāpes displejā būs redzams .

**Lai ieslēgtu funkciju:** pieskarieties .

Pieskarieties pie taimera  vai , lai iestatītu laiku. Kad laiks beidzies, atskan skaņas signāls un sāk mirgot 00.

**Lai izslēgtu skaņu:** pieskarieties .

 Šī funkcija neietekmē gatavošanas zonu darbību.

## 5.8 Apturēt

Šī funkcija iestata zemāko sildīšanas pakāpi visās ieslēgtajās gatavošanas zonās.

Kad šī funkcija darbojas, visi pārējie vadības paneļa simboli ir nobloķēti.

Funkcija neaptur taimera funkciju.

Pieskarieties , lai ieslēgtu funkciju.

 iedegas. Sildīšanas pakāpe tiek samazināta uz 1.

Lai deaktivizētu funkciju, pieskarieties . Ieslēdzas iepriekšējā sildīšanas pakāpe.

## 5.9 Bloķēšana

Vadības paneli var nobloķēt, kamēr darbojas gatavošanas zonas. Tas novērsīs nejaušu sildīšanas pakāpes maiņu.

**Vispirms iestatiet sildīšanas pakāpi.**

**Lai ieslēgtu funkciju:** pieskarieties .

 iedegas uz 4 sekundēm. Taimeris turpina darboties.

**Lai izslēgtu funkciju:** pieskarieties . Ieslēdzas iepriekšējā sildīšanas pakāpe.





 Kad deaktivizējat plīti, jūs deaktivizējat arī šo funkciju.





## 5.10 Cepeškrāsns bērnu drošības funkcija

Šī funkcija nepieļauj nejaušu plīts ieslēgšanu un lietošanu.





**Lai ieslēgtu funkciju:** ieslēdziet plīti, izmantojot . Neiestatiet sildīšanas

pakāpi. Pieskarities  4 sekundes.   
iedegas. Izslēdziet plīti, izmantojot .



**Lai izslēgtu funkciju:** ieslēdziet plīti, izmantojot . Neiestatiet sildīšanas pakāpi. Pieskarities  4 sekundes.   
iedegas. Izslēdziet plīti, izmantojot .

**Lai ignorētu funkciju tikai vienu reizi vārīšanai laikā:** aktivizējiet plīti ar .   
iedegas. Pieskarities pie  4 sekundes. **Iestatiet sildīšanas pakāpi 10 sekunžu laikā.** Varat lietot plīti. Kad jūs deaktivizējat plīti ar , funkcija atkal darbojas.

## 5.11 OffSound Control (Skaņas aktivizēšana un deaktivizēšana)

Deaktivizējiet plīti. Pieskarities pie  3 sekundes. Displejs ieslēdzas un izslēdzas. Pieskarities pie  3 sekundes.  vai  ieslēdzas.

Pieskarities taimera , lai izvēlētos kādu no šādām iespējām:

-  - skaņas ir izslēgtas;
-  - skaņas ir ieslēgtas.

Lai apstiprinātu izvēli, nogaidiet, līdz plīts automātiski deaktivizējas.





Kad šī funkcija ir iestatīta , stāvoklī, skaņas ir dzirdamas tikai tad, kad:

- jūs pieskaraties ;
- Laika atgādinājums nolaīžas;
- Laika atskaites taimeris nolaīžas;
- uz vadības paneļa tiek kaut kas uzlikts.



## 5.12 Jaudas ierobežošana

Parasti plīts ir iestatīta visaugstākajā iespējamajā jaudas līmenī.

**Lai samazinātu vai palielinātu jaudas līmeni:**

1. Izslēdziet plīti.
2. Piespiediet  3 sekundes. Displejs ieslēdzas un izslēdzas.
3. Piespiediet  uz 3 sekundēm.  vai  ieslēdzas.

4. Pieskarities . Iedegas P0.

5. Pieskarities taimera  / , lai iestatītu jaudas līmeni.

### Jaudas līmeņi

Skatiet sadaļu "Tehniskie dati".

- P 72 — 7200 W
- P 15 — 1500 W
- P 20 — 2000 W
- P 25 — 2500 W
- P 30 — 3000 W
- P 35 — 3500 W
- P 40 — 4000 W
- P 45 — 4500 W
- P 50 — 5000 W
- P 60 — 6000 W



### UZMANĪBU!

Pārliecinieties, ka mājokļa drošinātāji spēj izturēt izvēlēto jaudu.

## 5.13 Enerģijas pārvaldība funkcija

- Gatavošanas zonas tiek sagrupētas atbilstoši atrašanās vietai un fāžu skaitam uz plīts. Skatīt attēlu.
- Katras fāzes maksimālā elektrības slodze ir 3600 W.
- Funkcija sadala jaudu starp gatavošanas zonām, kas pieslēgtas tai pašai fāzei.
- Šī funkcija aktivizējas, kad vienai fāzei pieslēgto gatavošanas zonu kopējā elektrības slodze pārsniedz 3600 W.
- Funkcija samazina citu gatavošanas zonu, kas pieslēgtas tai pašai fāzei, jaudu.
- Samazinātās jaudas zonas sildīšanas pakāpes rādījums mainās starp diviem līmeņiem.

### Enerģijas pārvaldība funkcija ar Jaudas ierobežošana funkciju

Iestatot Jaudas ierobežošana funkciju līdz **6,0 kW vai mazāk**, plīts jauda tiek sadalīta starp visām gatavošanas zonām.

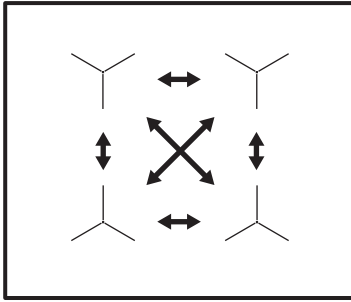

Iestatot Jaudas ierobežošanas funkciju līdz **vairāk nekā 6,0 kW**, plīts jauda tiek sadalīta starp abām gatavošanas zonām pārī.

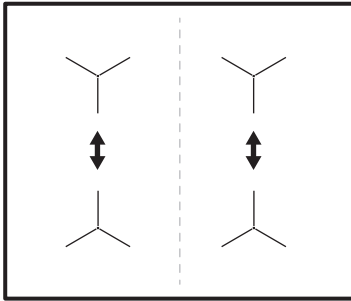

## 5.14 Hob<sup>2</sup>Hood

Uzlabota automātiskā funkcija, kas savieno plīts virsmu un īpašu tvaika nosūcēju. Plīts virsmai un tvaika nosūcējam ir infrasarkanā signāla komunikācijas ierīce. Ventilatora ātrums tiek noteikts automātiski, par pamatu ņemot režīma iestatījumu un uz plīts izvietotā karstākā ēdiena gatavošanas trauka temperatūru. Ventilatoru var arī darbināt manuāli no plīts virsmas.

**i** Lielākajā daļā tvaika nosūcēju tālvadības sistēma sākotnēji tiek deaktivizēta. Pirms funkcijas lietošanas aktivizējiet to. Lai saņemtu sīkāku informāciju, skatiet tvaika nosūcēja lietotāja rokasgrāmatu.

### Funkcijas automātiskā darbināšana

Lai automātiski darbinātu funkciju, iestatiet automātisko režīmu uz H1 – H6.

Plīts sākotnēji ir iestatīta uz režīmu H5. Tvaiku uzsūcējs sāk darboties, tiklīdz iedarbina plīti.. Plīts automātiski nosaka ēdiena gatavošanas trauku temperatūru un attiecīgi noregulē ventilatora ātrumu.

### Automātiskie režīmi

	Auto- māti- skais apgai- smo- jums	Vārīša- na <sup>1)</sup>	Cepša- na <sup>2)</sup>
H0 re- žīms	Izslēgts	Izslēgts	Izslēgts
H1 re- žīms	Ieslēgt	Izslēgts	Izslēgts
H2 re- žīms <sup>3)</sup>	Ieslēgt	1. venti- lators ātrums	1. venti- lators ātrums
H3 re- žīms	Ieslēgt	Izslēgts	1. venti- lators ātrums
H4 re- žīms	Ieslēgt	1. venti- lators ātrums	1. venti- lators ātrums
H5 re- žīms	Ieslēgt	1. venti- lators ātrums	2. venti- lators ātrums
H6 re- žīms	Ieslēgt	2. venti- lators ātrums	3. venti- lators ātrums

**1)** Ierīce konstatē vārīšanās procesu un aktivizē ventilatora ātrumu saskaņā ar automātisko režīmu.

**2)** Ierīce konstatē cepšanās procesu un aktivizē ventilatora ātrumu saskaņā ar automātisko režīmu.

**3)** Šis režīms aktivizē ventilatoru un gaismu un tā darbības pamatā nav temperatūra.

### Automātiskā režīma mainīšana

- Deaktivizējiet ierīci.
- Piespiediet 3 sekundes. Displejs ieslēdzas un izslēdzas.
- Piespiediet 3 sekundes.
- Vairākas reizes piespiediet pie , līdz iedegas .

5. Pieskarities pie taimera , lai izvēlētos automātisko režīmu.



Lai darbinātu tvaika nosūcēju tiešā veidā no tvaika nosūcēja paneļa, deaktivizējiet funkcijas automātisko režīmu.





Kad gatavošana ir pabeigta un plīts virsma ir izslēgta, tvaika nosūcēja ventilators vēl kādu laiku var darboties. Pēc tam sistēma deaktivizē ventilatoru automātiski un neļauj jums nejauši aktivizēt ventilatoru nākamo 30 sekunžu laikā.

#### Ventilatora ātruma manuālā darbināšana

Funkciju var arī darbināt manuāli. Lai to darītu, piespiediet pie , kad plīts ir ieslēgta. Šādi funkcijas automātiskā darbība tiek deaktivizēta, un jūs varat

mainīt ventilatora ātrumu manuāli.

Piespiežot , ventilatora ātrums tiek palielināts par vienu ātrumu. Kad ir sasniegts intensīvais līmenis un atkal tiek piespiests , tiks iestatīts 0 ventilatora ātrums, kas deaktivizē tvaika nosūcēju. Lai ieslēgtu ventilatora 1. ātrumu, atkal pieskarities pie .



Lai aktivizētu funkcijas automātisko darbību, deaktivizējiet plīts virsmu un atkal aktivizējiet to.

#### Gaismas ieslēgšana

Jūs varat iestatīt plīti tā, lai tā ieslēgtu gaismu automātiski katru reizi, kad ieslēdzat plīts virsmu. Lai to izdarītu, iestatiet automātisko režīmu uz H1 – H6.



Tvaika nosūcēja gaisma izslēdzas 2 minūtes pēc plīts virsmas deaktivizēšanas.

## 6. PADOMI UN IETEIKUMI



**BRĪDINĀJUMS!**  
Skatiet sadaļu "Drošība".

### 6.1 Ēdiena gatavošanas trauki



Indukcijas gatavošanas zonās spēcīgs elektromagnētiskais lauks ļoti ātri uzkaršē ēdiena gatavošanas trauku.



Izmantojiet indukcijas gatavošanas zonas tikai kopā ar piemērotiem virtuves traukiem.

#### Ēdiena gatavošanas trauku materiāls

- **piemērots:** čuguns, tērauds, emaljēts tērauds, nerūsējošs tērauds, daudzslāņu dibens (ko ražotājs norādījis par pareizu).
- **nepiemērots:** alumīnijs, varš, misiņš, stikls, keramika, porcelāns.

Ēdiena gatavošanas trauki ir piemēroti indukcijas plītij, ja:

- ūdens uzvārās ļoti ātri zonā, kurā iestatis augstākais siltuma iestatījums;
- magnēts pielīp pie ēdiena gatavošanas trauku apakšpusēs.



Ēdiena gatavošanas trauka pamatnei vajadzētu būt pēc iespējas biežākai un plakanākai. Pirms katlu novietošanas uz plīts virsmas nodrošiniet, lai katlu dibeni būtu tīri un sausi.

#### Ēdiena gatavošanas trauku izmēri

Indukcijas gatavošanas zonas līdz zināmāi robežai automātiski pielāgojas ēdiena gatavošanas trauka apakšas izmēram.

Gatavošanas zonas efektivitāte ir saistīta ar ēdiena gatavošanas trauka diametru. Ēdiena gatavošanas trauki ar mazāku diametru par minimālo saņems tikai daļu no gatavošanas zonas ģenerētās jaudas.



Skatiet sadaļu "Tehniskie dati".

## 6.2 Trokšņi darbības laikā

### Ja dzirdami:

- krakšķi: ēdiena gatavošanas trauks ir izgatavots no dažādiem materiāliem („sendviča” uzbūve).
- svilpieni: tiek izmantota gatavošanas zona ar augstu jaudas līmeni un ēdiena gatavošanas trauks ir gatavots no dažādiem materiāliem („sendviča” uzbūve).
- dūkoņa: tiek izmantots augsts jaudas līmenis.
- klikšķēšana: notiek elektrības pārslēgšana.
- sīkšana, sanēšana: darbojas ventilators.

**Šie trokšņi ir parasta parādība, tie nenorāda, ka ir kādi darbības traucējumi.**

## 6.3 Ēko Timer (Ekonomijas taimeris)

Lai taupītu elektroenerģiju, gatavošanas zona tiek deaktivizēta, pirms atskan laika

atskaites taimera signāls. Darbības laiks ir atkarīgs no sildīšanas pakāpes līmeņa un gatavošanas ilguma.

## 6.4 Ēdienu gatavošanas piemēri

Sakarība starp zonas sildīšanas pakāpi un tās jaudas patēriņu nav lineāra. Sildīšanas pakāpes palielinājums nav proporcionāls jaudas patēriņa palielinājumam. Tas nozīmē, ka gatavošanas zona ar iestatītu vidējo sildīšanas pakāpi darbojas ar mazāk nekā pusi jaudas.



Tabulās minētā informācija ir tikai informatīva.

Karsēšanas pakāpe	Lietojums:	Laiks (min.)	Ieteikumi
 - 1	Uzturētu pagatavotos ēdienus siltus.	pēc vajadzības	Uzlieciet vāku uz ēdiena gatavošanas trauka.
1 - 3	Lai pagatavotu holandiešu mērci, kausēt: sviestu, šokolādi, želatīnu.	5 - 25	Laiku pa laikam samaisiet.
1 - 3	Iebiezināt: mīkstas omletes, ceptas olas.	10 - 40	Gatavošanas laikā uzlieciet vāku.
3 - 5	Vāriņi rīsus un gatavot piena ēdienus uz mazas uguns, uz-sildīt pusfabrikātus.	25 - 50	Šķidruma daudzumam jābūt vismaz divreiz lielākam nekā rīsu daudzumam, maisiet ēdienus uz piena bāzes gatavošanas laikā.
5 - 7	Tvaicēt dārzeņus, zivis, gaļu.	20 - 45	Pievienojiet dažas ēdamkarotes šķidruma
7 - 9	Tvaicēt kartupeļus.	20 - 60	Lietojiet ne vairāk nekā ¼ l ūdens uz 750 g kartupeļu.
7 - 9	Gatavot lielu ēdienu daudzumu, sautējumus un zupas.	60 - 150	Līdz 3 l šķidruma un sastāvdaļas.

Karsēšanas pakāpe	Lietojums:	Laiks (min.)	Ieteikumi
9 - 12	Nedaudz apcept: eskalopu, teļa gaļas, kotlešu, frikadeļu, cīsiņu, aknu, mērces, olu, pankūku, virtuļu cepšana.	pēc vajadzības	Cepšanas laikā apgrieziet.
12 - 13	Kārtīgi apceptu ēdienu, ceptu filejas steikus, steikus.	5 - 15	Cepšanas laikā apgrieziet.
14	Vārīt ūdeni, vārīt makaronus, apbrūnināt gaļu (gulašu, sautētu cepti), cept kartupeļus frī eļļā.		
P	Vārīt lielu ūdens daudzumu. Ir aktivēts PowerBoost.		

## 6.5 Padomi un ieteikumi Hob<sup>2</sup>Hood

Darbinot plīts virsmu ar funkciju:

- aizsargājiet tvaika nosūcēja paneli no tiešiem saules stariem;
- nenovietojiet halogēna gaismas uz tvaika nosūcēja vadības panela;
- nenosedziet plīts vadības paneli.
- Nepārtrauciet signālu starp plīts virsmu un tvaika nosūcēju (piemēram, ar roku vai ēdiena gatavošanas trauka rokturi). Skatiet attēlu.

**Tvaiku nosūcējs attēlots kā paraugs.**

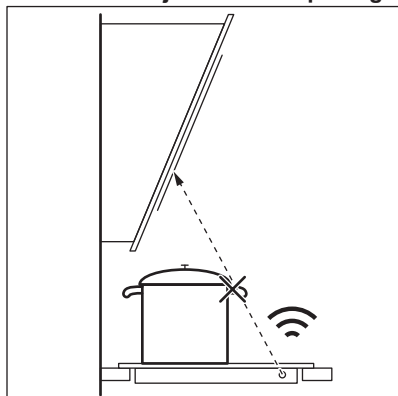

Citas tālvadības ierīces var bloķēt signālu. Neizmantojiet nekādas tālvadības ierīces plīts virsmas izmantošanas laikā.

### Plīts tvaiku nosūcējs ar Hob<sup>2</sup>Hood funkciju

Lai atrastu pilnu tvaika nosūcēju klāstu, kas darbojas ar šo funkciju, skatiet mūsu vietni patērētājiem. Ar šo funkciju aprīkots Electrolux plīts tvaiku nosūcējs tiek attēlots ar simbolu

## 7. KOPŠANA UN TĪRĪŠANA



**BRĪDINĀJUMS!**  
Skatiet sadaļu "Drošība".

### 7.1 Vispārēja informācija

- Tīriet plīti pēc katras lietošanas reizes.
- Vienmēr izmantojiet ēdiena gatavošanas traukus ar tīru apakšu.

- Skrāpējumi vai tumši traipi uz virsmas neietekmē plīts darbību.
- Izmantojiet speciālu tīrīšanas līdzekli, kas paredzēts plīts virsmām.
- Stikla tīrīšanai izmantojiet speciālu skrāpi.

## 7.2 Plīts tīrīšana

- **Noņemt nekavējoties:** izkusušu plastmasu, plastmasas plēvi, cukuru un ēdienu, kura sastāvā ir cukurs, jo pretējā gadījumā neīrums var izraisīt plīts bojājumus. Uzmanieties, lai negūtu apdegumus. Izmantojiet īpašu

- skrāpi uz stikla virsmas piemērotā leņķī un virziet tā asmeni pāri virsmai.
- **Noņemt, kad plīts ir pietiekami atdzisusi:** kaļķakmens un ūdens traipus, taukvielu šļakstus un krāsu izmaiņas uz spīdīgās metāliskās virsmas. Tīriet plīti ar mitru drāniņu un neabrazīvu mazgāšanas līdzekli. Pēc tīrīšanas noslaukiet plīti sausu ar mīkstu drānu.
- **Spīdošu metāla daļu krāsas zaudēšanas novēršana:** izmantojiet ūdens un etiķa šķīdumu un notīriet stikla virsmu ar drānu.

# 8. PROBLĒMRISINĀŠANA



## BRĪDINĀJUMS!



Skatiet sadaļu "Drošība".

## 8.1 Ko darīt, ja ...

Problēma	Iespējamie iemesli	Risinājums
Plīti nevar ieslēgt vai darbināt.	Plīts nav pieslēgta elektrotīklam vai nav pieslēgta pareizi.	Pārbaudiet, vai plīts ir pareizi pievienota strāvas pievadam. Skatiet savienojuma diagrammu.
	Izdedzis drošinātājs.	Pārlicinieties, vai ierīces darbības traucējums ir saistīts ar drošinātāju. Ja drošinātājs atkārtoti izdeg, sazinieties ar kvalificētu elektriķi.
	Jūs neiestatāt sildīšanas pakāpi 10 sekunžu laikā.	Ieslēdziet plīti vēlreiz un 10 sekunžu laikā iestatiet sildīšanas pakāpi.
	Skarti 2 vai vairāki sensora lauki vienlaicīgi.	Pieskarties tikai vienam sensora laukam.
	Pauze darbojas.	Skatiet sadaļu „Izmantošana ikdienā”.
	Uz vadības paneļa ir ūdens vai tauku traipi.	Notīriet vadības paneli.
Atskan skaņas signāls un plīts virsma deaktivizējas. Izslēdzot plīti, atskan skaņas signāls.	Uz viena vai vairākiem sensoru laukiem uzlikts kāds priekšmets.	Noņemiet priekšmetu no sensoru laukiem.

Problēma	Iespējamie iemesli	Risinājums
Plīts deaktivizējas.	Kaut kas ir uzlikts uz sensora lauka ①.	Noņemiet priekšmetu no sensora lauka.
Atlikušā siltuma indikators neiedegas.	Zona nav karsta, jo darbojas pavisam īsu laiku vai sensors ir bojāts.	Ja zona ir darbojusies pietiekami ilgi, lai būtu karsta, sazinieties ar pilnvarotu servisa centru.
Hob <sup>2</sup> Hood nedarbojas.	Vadības panelis ir nosegts.	Noņemiet priekšmetu no vadības paneļa.
Automātiskā sakarsēšana nedarbojas.	Zona ir karsta.	Ļaujiet zonai pietiekami atdzist.
	Iestatīta maksimālā sildīšanas pakāpe.	Maksimālajai sildīšanas pakāpei ir tāda pati jauda kā funkcijai.
Sildīšanas pakāpe mainās starp diviem līmeņiem.	Enerģijas pārvaldība darbojas.	Skatiet sadaļu „Izmantošana ikdienā”.
Sensora lauki sakarst.	Ēdiena gatavošanas trauki ir par lielu vai arī novietoti pārāk tuvu vadības ierīcēm.	Ja ir iespējams, novietojiet lielāka izmēra ēdiena gatavošanas traukus uz aizmugurējām zonām.
Pieskaroties vadības paneļa sensora laukiem, nav skaņas signāla.	Skaņas signāli nav aktivizēti.	Aktivizējiet skaņas signālus. Skatiet sadaļu „Izmantošana ikdienā”.
Iedegas  indikators.	Cepeškrāsns bērnu drošības funkcija vai Bloķēšana darbojas.	Skatiet sadaļu „Izmantošana ikdienā”.
Iedegas  indikators.	Uz zonas nav ēdiena gatavošanas trauku.	Uzlieciet ēdiena gatavošanas trauku uz zonas.
	Nepiemēroti ēdiena gatavošanas trauki.	Lietojiet piemērotus ēdiena gatavošanas traukus. Skatiet sadaļu "Padomi un ieteikumi".
	Zonai neatbilstošs ēdiena gatavošanas trauka apakšējās daļas diametrs.	Izmantojiet pareiza lieluma ēdiena gatavošanas trauku. Skatiet sadaļu "Tehniskie dati".



Problēma	Iespējamie iemesli	Risinājums
Parādās  un skaitlis.	Plīts darbībā radies traucējums.	Izslēdziet plīts virsmu un atkal aktivizējiet to pēc 30 sekundēm. Ja  atkal parādās, atvienojiet plīti no strāvas. Pēc 30 sekundēm atkal pievienojiet plīts virsmu strāvas padevei. Ja problēma atkārtojas, sazinieties ar pilnvaroto servisa centru.
Jūs dzirdiet nepārtrauktus skaņas signālus.	Nepareizs elektrības pieslēgums.	Atvienojiet plīti no strāvas. Lūdziet kvalificētam elektriķim pārbaudīt pieslēgumu.

## 8.2 Ja nevarat atrast risinājumu ...

Ja nevarat atrast risinājumu, sazinieties ar ierīces tirgotāju vai pilnvarotu servisa centru. Norādiet datu plāksnītē atrodamos datus. Nosauciet arī stikla keramikas virsmas trīs ciparu-burtu kodu (atrodas stikla virsmas stūrī) un informējiet par redzamo kļūdas

paziņojumu. Pārliecinieties, ka izmantojāt plīts virsmu pareizi. Ja lietojāt ierīci nepareizi, par problēmu novēršanu, kuru veic apkalpošanas centra darbinieki vai ierīces tirgotājs, tiks ieturēta papildu samaksa pat garantijas apkalpošanas laikā. Informāciju par apkalpošanas centru un garantijas noteikumiem skatiet garantijas brošūrā.

# 9. TEHNISKIE DATI

## 9.1 Datu plāksnītē

Modelis EIT61443B  
Veids 61 B4A 00 AD  
Indukcija 7.2 kW  
Sēr.Nr. ....  
ELECTROLUX

Izstrādājuma Nr. 949 596 804 00  
220 - 240 V / 400 V 2 N 50 - 60 Hz  
Ražots Vācijā  
7.2 kW



## 9.2 Gatavošanas zonu specifikācijas

Gatavošanas zona	Nominālā jauda (maksimālā sildīšanas pakāpe) [W]	PowerBoost [W]	PowerBoost maksimālais ilgums [min]	Ēdiena gatavošanas trauka diametrs [mm]
Priekšējā kreisā	2300	3700	10	180 - 210
Aizmugurējā kreisā	1800	2800	10	145 - 180
Priekšējā labā	1400	2500	4	125 - 145

Gatavošanas zona	Nominālā jauda (maksimālā sildīšanas pakāpe) [W]	PowerBoost [W]	PowerBoost maksimālais ilgums [min]	Ēdiena gatavošanas trauka diametrs [mm]
Aizmugurējā labā	1800	2800	10	145 - 180

Gatavošanas zonu jauda var nedaudz atšķirties no tabulā norādītajiem datiem. Tā mainās atkarībā no ēdiena gatavošanas trauku materiāla un izmēriem.

Lai gūtu optimālus gatavošanas rezultātus, lietojiet ēdiena gatavošanas traukus, kas nav lielāki par tabulā norādīto diametru.

## 10. ENERGOEFEKTIVITĀTE

### 10.1 Informācija par izstrādājumu saskaņā ar EU 66/2014

Modeļa noteikšana	EIT61443B	
Plīts veids	Iebūvējama plīts virsma	
Gatavošanas zonu skaits	4	
Sildīšanas tehnoloģija	Indukcija	
Riņķa gatavošanas zonu diametrs (Ø)	Priekšējā kreisā Aizmugurējā kreisā Priekšējā labā Aizmugurējā labā	21,0 cm 18,0 cm 14,5 cm 18,0 cm
Enerģijas patēriņš gatavošanas zonai (EC electric cooking)	Priekšējā kreisā Aizmugurējā kreisā Priekšējā labā Aizmugurējā labā	178,4 Wh / kg 174,4 Wh / kg 183,2 Wh / kg 184,9 Wh / kg
Plīts enerģijas patēriņš (EC electric hob)	180,2 Wh / kg	

EN 60350-2 - Elektroierīces gatavošanai mājsaimniecībā - 2. daļa: Plīts - Snieguma novērtēšanas metodes

### 10.2 Enerģijas taupīšana

Ievērojot turpmāk izklāstītos ieteikumus ikdienas gatavošanas laikā var ietaupīt enerģiju.

- Lieciet karsēt ūdeni tikai nepieciešamā tilpumā.
- Ja iespējams, uzlieciet ēdiena gatavošanas traukiem vākus.

- Pirms gatavošanas zonas ieslēgšanas uzlieciet uz tās ēdiena gatavošanas trauku.
- Mazākus ēdiena gatavošanas traukus lieciet uz mazākām gatavošanas zonām.
- Ēdiena gatavošanas traukus lieciet tieši gatavošanas zonas centrā.
- Varat izmantot atlikušo siltumu, lai uzturētu ēdienu siltu vai to kausētu.

## 11. APSVĒRUMI PAR VIDES AIZSARDZĪBU

Nododiet otrreizējai pārstrādei materiālus ar simbolu . Ievietojiet iepakojuma materiālus atbilstošajos konteineros to otrreizējai pārstrādei. Palīdziet aizsargāt apkārtējo vidi un cilvēku veselību, atkārtoti pārstrādājot elektrisko un elektronisko iekārtu atkritumus.

Neizmetiet ierīces, kas apzīmētas ar šo simbolu , kopā ar māsaimniecības atkritumiem. Nododiet izstrādājumu vietējā otrreizējās pārstrādes punktā vai sazinieties ar vietējo pašvaldību.

## TURINYS

1. SAUGOS INFORMACIJA.....	44
2. SAUGOS INSTRUKCIJOS.....	46
3. ĮRENGIMAS.....	49
4. GAMINIO APRAŠYMAS.....	51
5. KASDIENIS NAUDOJIMAS.....	53
6. PATARIMAI.....	58
7. VALYMAS IR PRIEŽIŪRA.....	60
8. TRIKČIŲ ŠALINIMAS.....	60
9. TECHNINIAI DUOMENYS.....	63
10. ENERGIJOS EFEKTYVUMAS.....	63

## MES GALVOJAME APIE JUS

Dėkojame, kad pirkote šį „Electrolux“ prietaisą. Jūs pasirinkote gaminį, kuris pasižymi dešimtmečių profesionalia patirtimi ir naujovėmis. Originalus ir stilingas, jis sukurtas galvojant apie jus. Taigi, kai tik naudojate jį, galite jaustis saugūs, žinodami, kad kiekvieną kartą pasieksite puikių rezultatų.

Sveiki atvykę į „Electrolux“ pasaulį!

**Apsilankykite mūsų interneto svetainėje, kad:**



Gautumėte naudojimo patarimų, brošiūrų, trikčių šalinimo, aptarnavimo informacijos:

**[www.electrolux.com/webselfservice](http://www.electrolux.com/webselfservice)**



Užregistruotumėte savo gaminį geresniam aptarnavimui:

**[www.registerelectrolux.com](http://www.registerelectrolux.com)**



Įsigytumėte priedų, vartojamųjų prekių ir originalių atsarginių dalių savo prietaisui:

**[www.electrolux.com/shop](http://www.electrolux.com/shop)**

## KLIENTŲ PRIEŽIŪRA IR APTARNAVIMAS

Rekomenduojame naudoti tik originalias atsargines dalis.

Kreipdamiesi į įgaliojantį techninės priežiūros centrą, būtina pateikti šią informaciją: modelis, PNC, serijos numeris.

Informacija yra nurodyta techninių duomenų plokštelėje.

⚠️ Įspėjimas / atsargumo ir saugos informacija

ℹ️ Bendroji informacija ir patarimai

🌿 Aplinkosaugos informacija

Galimi pakeitimai.

### 1. ⚠️ SAUGOS INFORMACIJA

Prieš įrengdami ir naudodami šį prietaisą, atidžiai perskaitykite pateiktą instrukciją. Gamintojas neatsako už sužalojimus ar žalą, patirtą dėl netinkamo prietaiso įrengimo ar naudojimo. Instrukciją visada laikykite

saugioje ir pasiekiamoje vietoje, kad prireikus galėtumėte pasižiūrėti.

### 1.1 Vaikų ir pažeidžiamų žmonių sauga

- Vyresni nei 8 metų vaikai ir asmenys, kurių fiziniai, jutimo arba protiniai gebėjimai riboti, arba kuriems trūksta patirties ir žinių, šį prietaisą gali naudoti tik tuomet, jei jie prižiūrimi arba jiems buvo suteikti nurodymai, kaip saugiai naudoti prietaisą, ir jei jie supranta su prietaiso naudojimu susijusius pavojus.
- Nuo 3 iki 8 metų vaikų ir asmenų, turinčių labai sunkią ir sudėtingą negalią, negalima prileisti prie prietaiso, jeigu jie nuolat nėra prižiūrimi.
- Mažesnių nei 3 metų vaikų negalima prileisti prie prietaiso, jeigu jie nuolat nėra prižiūrimi.
- Neleiskite vaikams žaisti šiuo prietaisu.
- Visas pakuotės medžiagas saugokite nuo vaikų ir tinkamai pašalinkite.
- Neleiskite vaikams ir naminiams gyvūnams būti šalia prietaiso, kai jis veikia arba vėsta. Neuždengtos dalys būna įkaitę.
- Jeigu prietaise yra apsaugos nuo vaikų įtaisas, jį reikia suaktyvinti.
- Vaikai be priežiūros negali atlikti prietaiso valymo ir naudotojo priežiūros darbų.

### 1.2 Bendrieji saugos reikalavimai

- [SPĖJIMAS! Prietaisas ir jo pasiekiamos dalys naudojimo metu įkaista. Būkite atsargūs, kad neprisiliestumėte prie kaitinimo elementų.
- Nenaudokite prietaiso su išoriniu laikmačiu arba atskira nuotolinio valdymo sistema.
- [SPĖJIMAS! Neprižiūrimas maisto gaminimas ant kaitlentės su riebalais ar aliejumi gali būti pavojingas ir sukelti gaisrą.

- NIEKADA negesinkite gaisro vandeniui, bet išjunkite prietaisą ir tada uždenkite liepsną, pvz., dangčiu arba gesinimo apdangalu.
- DĖMESIO! Maisto gaminimo procesas turi būti prižiūrimas. Trumpalaikis maisto gaminimo procesas turi būti nuolat prižiūrimas.
- ĮSPĖJIMAS! Gaisro pavojus: nelaikykite daiktų ant maisto gaminimo paviršių.
- Niekada nedėkite metalinių daiktų, tokių kaip dangčių, peilių ar šaukštų ant kaitlentės viršaus, nes jie gali įkaisti.
- Nenaudokite garintuvo prietaisui valyti.
- Baigę naudotis, išjunkite kaitlentę, naudodamiesi jos valdikliais, ir nepasikliaukite prikaistuvio detektoriumi.
- Jei stiklo keraminis paviršius / stiklo paviršius įtrūkęs, prietaisą išjunkite ir ištraukite kištuką iš maitinimo lizdo. Jeigu prietaisas prie maitinimo tinklo prijungtas tiesiogiai, naudojant jungiamąją dėžutę, išimkite saugiklį, kad atjungtumėte prietaisą nuo maitinimo tinklo. Bet kuriuo atveju kreipkitės į įgaliotąjį techninės priežiūros centrą.
- Jei pažeidžiamas maitinimo laidas, jį leidžiama keisti tik gamintojui, įgaliotajam klientų aptarnavimo atstovui arba panašios kvalifikacijos asmenims – kitaip gali kilti pavojus.
- ĮSPĖJIMAS! Naudokite tik maisto gaminimo prietaiso gamintojo sukurtas arba prietaiso gamintojo naudojimo instrukcijoje nurodytas kaip tinkamas kaitlenčių apsaugas arba prietaise jau integruotas kaitlenčių apsaugas. Netinkamų apsaugų naudojimas gali sukelti nelaimingus atsitikimus.

## 2. SAUGOS INSTRUKCIJOS

### 2.1 Įrengimas



#### ĮSPĖJIMAS!

Šį prietaisą įrengti privalo tik kvalifikuotas asmuo.



#### ĮSPĖJIMAS!

Galite susižeisti arba sugadinti prietaisą.

- Nuimkite visas pakavimo medžiagas.

- Neįrenkite ir nenaudokite sugadinto prietaiso.
- Vadovaukitės su prietaisu pateiktomis įrengimo instrukcijomis.
- Būtina paisyti minimalių atstumų iki kitų prietaisų ir spintelių.
- Visada būkite atsargūs, kai perkeliate prietaisą, nes jis yra sunkus. Visada mūvėkite apsaugines pirštines ir avėkite uždarą avalynę.
- Apsaugokite nupjautus paviršius hermetiku, kad jie nuo drėgmės neišbrinktų.
- Apsaugokite prietaiso apačią nuo garų ir drėgmės.
- Jokiu būdu neįrenkite prietaiso greta durų ir po langų. Atidarant duris ar langus, jie gali nuversti įkautusius prikaistuvius nuo prietaiso.
- Kiekvieno prietaiso apačioje yra aušinimo ventiliatoriai.
- Jeigu prietaisas įrengtas virš stalčiaus:
  - Nelaikykite mažų daiktų ar popieriaus lapų, kuriuos galėtų įtraukti, nes jie gali sugadinti aušinimo ventiliatorius arba aušinimo sistemą.
  - Išlaikykite ne mažesnę kaip 2 cm atstumą tarp prietaiso apačios ir stalčiuje laikomų dalių.
- Įsitikinkite, kad įrengta apsauga nuo elektros smūgių.
- Ant laido naudokite įtempimą mažinančią sąvaržą.
- Įsitikinkite, kad maitinimo laidas ar kištukas (jeigu taikytina) neliestų karšto prietaiso ar karštų prikaistuvių, kai jungiate prietaisą į netoli esančius lizdus.
- Nenaudokite daugiakanalių kištukų, jungiklių ir ilginamųjų laidų.
- Būkite atsargūs, kad nesugadintumėte elektros kištuko (jeigu taikytina) ar maitinimo laido. Kreipkitės į mūsų įgaliojantį techninės priežiūros centrą arba elektriką, jeigu reikia pakeisti pažeistą maitinimo laidą.
- Dalių su įtampa ir izoliuotų dalių apsauga nuo smūgių turi būti pritvirtinta taip, kad nebūtų galima nuimti be įrankių.
- Elektros kištuką į tinklo lizdą junkite tik tuomet, kai visiškai pabaigsite įrengimą. Įsitikinkite, kad įrengus prietaisą, elektros laido kištuką būtų lengva pasiekti.
- Jeigu tinklo lizdas atsilaisvinęs, nejunkite kištuko.
- Norėdami išjungti prietaisą, netraukite už maitinimo laido. Visada traukite paėmę už elektros kištuko.
- Naudokite tik tinkamus izoliavimo įtaisus: liniją apsaugančius automatinius jungiklius, saugiklius (išukami saugikliai turi būti išimami iš jų laikiklio), žeminimo nuotėkio atjungiamuosius įtaisus ir kontaktorius.
- Elektros instaliacija privalo turėti izoliavimo įtaisą, kuris leidžia atjungti prietaisą nuo maitinimo tinklo ties visais poliais. Tarp izoliavimo įtaiso kontaktų turi būti mažiausiai 3 mm pločio tarpelis.

## 2.2 Elektros prijungimas



### ĮSPĖJIMAS!

Gaisro ir elektros smūgio pavojus.

- Visus elektros prijungimus privalo įrengti kvalifikuotas elektrikas.
- Šis prietaisas turi būti įžemintas.
- Prieš atlikdami bet kokį veiksmą, įsitikinkite, kad prietaisas būtų atjungtas nuo maitinimo.
- Įsitikinkite, kad parametrai techninių duomenų plokštelėje atitinka maitinimo tinklo elektros vardinius duomenis.
- Įsitikinkite, kad prietaisas tinkamai įrengtas. Dėl laisvo ir netinkamo elektros maitinimo laido ar kištuko (jeigu taikytina) gnybtas gali įkaisti.
- Naudokite tinkamą elektros maitinimo laidą.
- Pasirūpinkite, kad elektros laidai nesusipainiotų.

## 2.3 Naudojimas



### ĮSPĖJIMAS!

Pavojus susižaloti, nudegti arba gauti elektros smūgį.

- Prieš naudodami pirmąkart, išimkite visas pakuotės medžiagas, nuimkite etiketes ir apsauginę plėvelę (jeigu taikytina).

- Naudokite šį prietaisą namų ūkio aplinkoje.
- Nekeiskite šio prietaiso techninių savybių.
- Užtikrinkite, kad ventiliavimo angos nebūtų uždengtos.
- Nepalikite veikiančio prietaiso be priežiūros.
- Kiekvieną kartą panaudoję prietaisą, kaitvietę išjunkite.
- Nepasitikėkite prikaistuvių detektoriumi.
- Nedėkite stalo įrankių arba prikaistuvių dangčių ant kaitviečių. Jie gali įkaisti.
- Nenaudokite šio prietaiso, jeigu jūsų rankos šlapios arba jeigu jis liečiasi prie vandens.
- Nenaudokite prietaiso kaip darbatalio arba vietos daiktams laikyti.
- Jeigu prietaiso paviršius įtrūktų, nedelsdami atjunkite prietaisą nuo elektros tinklo. Taip išvengsite elektros smūgio.
- Naudotojai, turintys širdies stimulatorių, turi išlaikyti ne mažesnę kaip 30 cm atstumą nuo indukcinų kaitviečių, kai prietaisas veikia.
- Kai dedate maistą į karštą aliejų, aliejus gali ištikšti.



### ĮSPĖJIMAS!

Gaisro ir sprogdimo pavojus

- Kaitinant riebalus arba aliejų, gali kilti lengvai užsiliepsnojančių garų. Kaitindami riebalus ir aliejų, būkite atsargūs, kad liepsna arba įkaitę daiktai jų neuždegtų.
- Įkaitusio aliejaus garai gali savaime užsiliepsnoti.
- Naudotas aliejus, kuriame yra maisto likučių, gali užsiliepsnoti esant žemesnei temperatūrai nei aliejus, kuris yra naudojamas pirmą kartą.
- Šalia prietaiso, į prietaisą arba ant jo nedėkite degių produktų arba degiančių produktais sudrėkintų daiktų.



### ĮSPĖJIMAS!

Pavojus sugadinti prietaisą.

- Nestatykite įkaitusių prikaistuvių ant valdymo skydelio.
- Nedėkite karšto prikaistuvio dangčio ant kaitlentės stiklinio paviršiaus.

- Nestatykite ant karštų kaitviečių tuščių prikaistuvių.
- Būkite atsargūs, kad ant prietaiso nenukristų daiktai arba prikaistuviai. Jie gali pažeisti paviršius.
- Nejunkite kaitviečių, nepastatę ant jų prikaistuvių arba ant jų pastatę tuščius prikaistuvius.
- Nedėkite ant prietaiso aliuminio folijos.
- Prikaistuviai iš ketaus, aliuminio arba su sugadintais dugnais gali subraižyti stiklą / stiklo keramiką. Jeigu tokius indus nuo maisto gamavimo paviršiaus reikia patraukti, juos visada kelkite, o ne traukite.
- Šis prietaisas yra skirtas tik maistui gaminti. Jį draudžiama naudoti kitais tikslais, pavyzdžiui, patalpai šildyti.

## 2.4 Priežiūra ir valymas

- Reguliariai valykite prietaisą, kad apsaugotumėte paviršius nuo nusidėvėjimo.
- Prieš valydami prietaisą, išjunkite jį ir palaukite, kol jis atvės.
- Atjunkite prietaisą nuo elektros tinklo, prieš atlikdami techninės priežiūros darbus.
- Prietaisui valyti nenaudokite garų ir neperukškite vandeniu.
- Valykite prietaisą drėgna, minkšta šluoste. Naudokite tik neutralius ploviklius. Nenaudokite šveičiamųjų produktų, šveitimo kempinių, tirpiklių arba metalinių daiktų.

## 2.5 Techninė priežiūra

- Dėl prietaiso remonto kreipkitės į įgaliotąjį aptarnavimo centrą.
- Naudokite tik originalias atsargines dalis.

## 2.6 Šalinimas



### ĮSPĖJIMAS!

Pavojus susižeisti arba uždusti.

- Norėdami sužinoti, kaip tinkamai pašalinti seną prietaisą, susisiekite su atitinkama savivaldybės įstaiga.
- Ištraukite maitinimo laido kištuką iš maitinimo tinklo lizdo.



- Nupjaukite maitinimo laidą arti prietaiso ir pašalinkite jį.

### 3. ĮRENGIMAS



#### ĮSPĖJIMAS!

Žr. saugos skyrius.

#### 3.1 Prieš įrengiant

Prieš įrengdami kaitlentę, užrašykite žemiau informaciją iš techninių duomenų plokštelės. Techninių duomenų plokštelę rasite kaitlentės apačioje.

Serijos numeris.....

#### 3.2 Įmontuojamos kaitlentės

Į baldus įmontuojamos kaitlentės gali būti naudojamos tik po to, kai jos bus įrengtos tinkamame standartus atitinkančiame paviršiuje.

#### 3.3 Prijungimo laidas

- Kaitlentė pristatoma su prijungimo laidu.
- Pažeistą elektros laidą keiskite tik su atsarginėmis dalimis pateiktu laidu. Kreipkitės į vietos įgaliotąjį techninės priežiūros centrą.



#### ĮSPĖJIMAS!

Visus elektros prijungimus privalo įrengti kvalifikuotas elektrikas.



#### DĖMESIO

Negrežkite ir nelituokite laidų galų. Tai griežtai draudžiama!



#### DĖMESIO

Nejunkite laido be laido galinės movos.

#### Dvifazis prijungimas

1. Nuimkite laido galinę movą nuo juodo ir rudo laidų.
2. Pašalinkite izoliaciją nuo rudo ir juodo laidų galų.
3. Ant kiekvieno laido galo uždėkite po naują 1,5 mm<sup>2</sup> laido galinę movą (reikia specialių įrankių).

#### Laido skerspjūvis

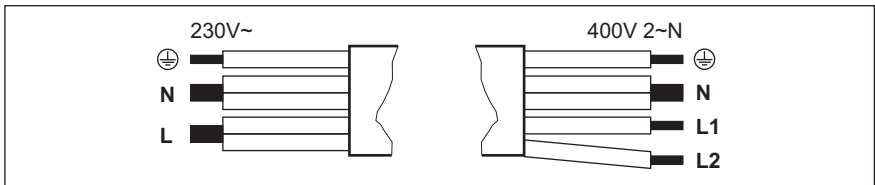

Vienfazis prijungimas – 230 V~		Dvifazis prijungimas – 400 V 2 ~ N	
	Žalias – geltonas	Žalias – geltonas	
N	Mėlynas ir mėlynas	Mėlynas ir mėlynas	N
L	Juodas ir rudas	Juodas	L1
		Rudas	L2

### 3.4 Surinkimas

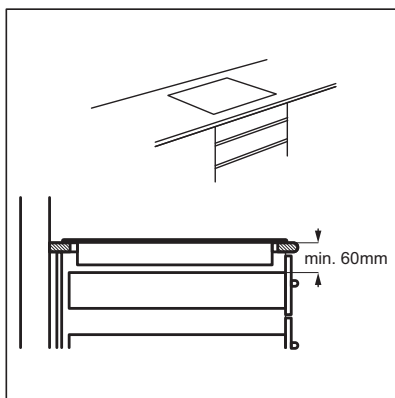
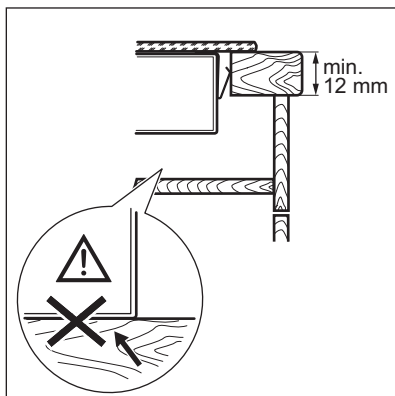
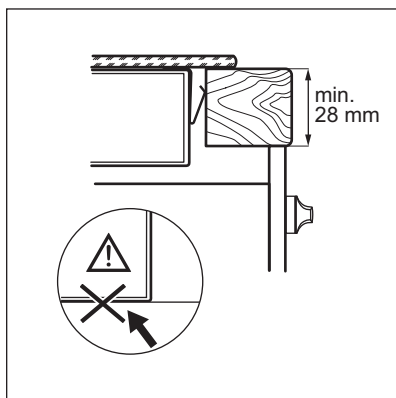
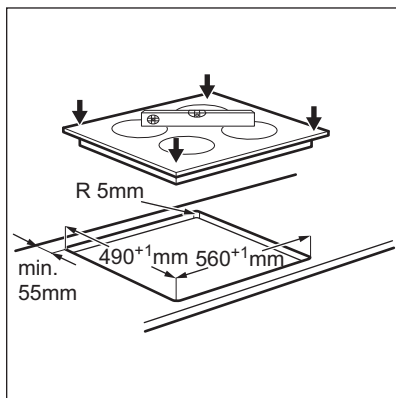
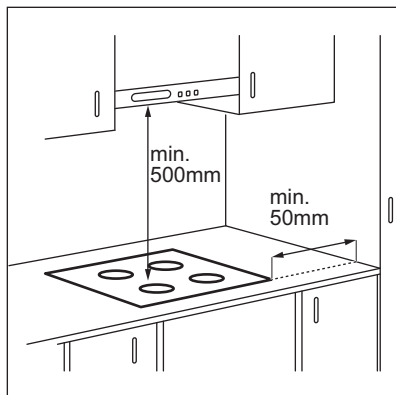

**i** Jeigu prietaisas įrengiamas virš stalčiaus, kaitlentės ventiliacija gali sušildyti stalčiuje laikomus daiktus maisto gaminimo metu.

## 4. GAMINIO APRAŠYMAS

### 4.1 Maisto gaminimo paviršių išdėstymas

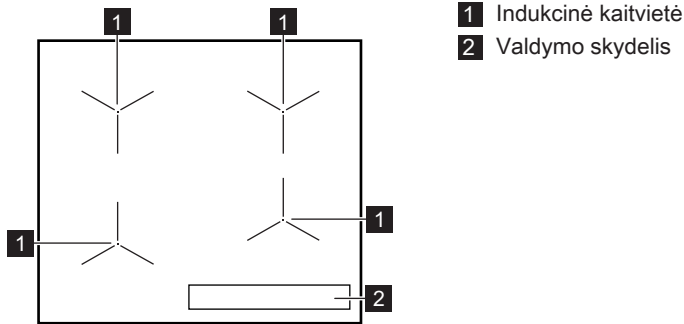

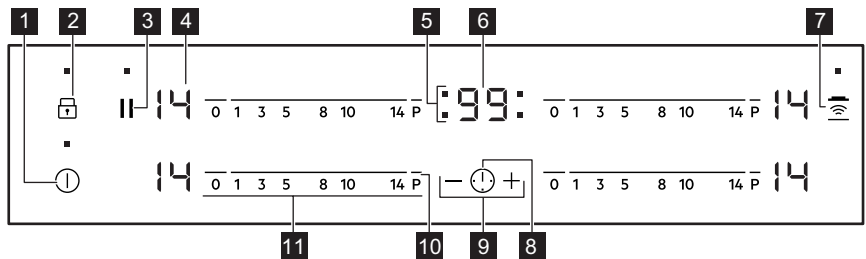

### 4.2 Valdymo skydelio išdėstymas











Prietaisą valdykite jutiklių laukais. Rodiniai, indikatoriai ir garso signalai parodo, kurios funkcijos veikia.

Jutiklio laukas	Funkcija	Pastaba	
1	Ⓞ	ĮJUNGTA / IŠJUNGTA	Kaitlentei įjungti ir išjungti.
2	🔒	Užrakinimas / Apsaugos nuo vaikų įtaisas	Skirta valdymo skydeliui užrakinti / atrakinti.
3		Pristabdyti	Įjungia ir išjungia funkciją.
4	-	Kaitinimo lygio rodmuo	Rodo kaitinimo lygį.
5	-	Kaitviečių laikmačio indikatoriai	Rodo, kuriai kaitvietei nustatote laiką.
6	-	Laikmačio ekranas	Rodo laiką minutėmis.

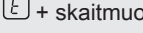
	Jutik- lio lau- kas	Funkcija	Pastaba
7		Hob²Hood	Ijungia ir išjungia funkcijos rankinio valdy- mo režimą.
8		-	Kaitvietės pasirinkimas.
9	+ / -	-	Pailgina arba sutrumpina laiką.
10	P	PowerBoost	Ijungia funkciją.
11	-	Valdymo juosta	Nustato kaitinimo lygį.

### 4.3 Kaitinimo lygių rodiniai

Rodiny	Aprašas
	Kaitvietė išjungta.
	Kaitvietė veikia.
	Veikia Pristabdyti.
	Veikia Automatinis įkaitinimas.
	Veikia PowerBoost.
	Įvyko veikimo triktis.
	OptiHeat Control (3 veiksmas. Likusio karščio indikatorius): gami- namas maistas / palaikoma šiluma / likęs karštis.
	Veikia Užrakinimas /Apsaugos nuo vaikų įtaisas.
	Prikaistuvius netinkamas arba per mažas, arba neuždėtas ant kait- vietės.
	Veikia Automatinis išjungimas.

## 4.4 OptiHeat Control (3 veiksmas. Likusio karščio indikatorius)

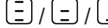

### ĮSPĖJIMAS!

 Pavojus nusideginti dėl likusio karščio. Indikatoriai rodo šiuo metu naudojamų kaitviečių likusio karščio lygį. Taip pat gali įsijungti greta esančių kaitviečių indikatoriai, netgi jei jų nenaudojate.

## 5. KASDIENIS NAUDOJIMAS



### ĮSPĖJIMAS!



Žr. saugos skyrius.

### 5.1 Įjungimas ir išjungimas

Lieskite  1 sekundę, kad įjungtumėte arba išjungtumėte kaitlentę.

### 5.2 Automatinis išjungimas

Ši funkcija automatiškai išjungia kaitlentę, jeigu:

- visos kaitvietės yra išjungtos;
- įjungę kaitlentę, nenustatėte kaitinimo lygio;
- kažką išliejote arba padėjote ką nors (puodą, šluostę ir pan.) ant valdymo skydelio ilgesniam laikui nei 10 sekundžių. Pasigirsta garso signalas ir kaitlentė išsijungia. Nuimkite daiktą arba nuvalykite valdymo skydelį;
- kaitlentė perkaista (pvz., jeigu kaitinate tuščią keptuvę). Palaukite, kol kaitvietė ataus, prieš vėl naudodami kaitlentę;
- naudojate netinkamus prikaistuvius. Užsidega simbolis  ir po 2 minučių kaitvietė išsijungia automatiškai;
- neišjungėte kaitvietės arba nepakeitėte kaitinimo lygio. Po tam tikro laiko užsidega  ir kaitlentė išsijungia.

**Santykis tarp kaitinimo lygio ir laiko, po kurio kaitlentė išsijungia:**

Indukcinės kaitvietės maisto gaminimo metu kaitina tiesiogiai prikaistuvio dugną. Stiklo keramikos paviršius išyla dėl likusio prikaistuvio karščio.

Kaitinimo lygis	Kaitlentė išsijungia po
 , 1–3	6 valandų
4–7	5 valandų
8–9	4 valandų
10–14	1,5 valandos

### 5.3 Kaitinimo lygis

Norėdami nustati ar pakeisti kaitinimo lygį:

Palieskite valdymo juosta ties tinkamu kaitinimo lygiu arba pirštu lieskite valdymo juosta, kol pasieksite tinkamą kaitinimo lygį.

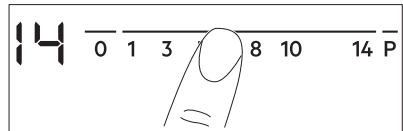

### 5.4 Kaitviečių naudojimas

Uždėkite prikaistuvį ant pasirinktos kaitvietės vidurio. Indukcinės kaitvietės prisitaiko automatiškai pagal prikaistuvio dugno dydį.



Galite gaminti naudodami didelį prikaistuvį, uždėtą ant dviejų kaitviečių vienu metu. Prikaistuvis turi uždengti abiejų kaitviečių .

## 5.5 Automatinis įkaitinimas

Aktyvinkite šią funkciją, kad per trumpesnį laiką pasiektumėte norimą kaitinimo lygį. Kai ši funkcija įjungta, kaitvietė pradžioje veikia didžiausiu lygiu, o po to gaminama norimu kaitinimo lygiu.

 Kaitvietė turi būti šalta, kad galėtumėte įjungti šią funkciją.

### Norėdami įjungti šią funkciją

**kaitviete:** palieskite **P**  užsidega). Nedelsdami palieskite norimą kaitinimo lygį. Po 3 sekundžių užsidega .

**Norėdami išjungti funkciją:** pakeiskite kaitinimo lygį.

## 5.6 PowerBoost

Ši funkcija padidina indukcinį kaitviečių galią. Indukcinei kaitviete šią funkciją galima įjungti tik ribotam laikui. Po to indukcinė kaitvietė automatiškai grįžta į aukščiausią kaitinimo lygį.

 Žr. skyrių „Techniniai duomenys“.

### Norėdami įjungti šią funkciją

**kaitviete:** palieskite **P**  įsijungia.

**Norėdami išjungti funkciją:** pakeiskite kaitinimo lygį.

## 5.7 Laikmatis

### Atgalinės atskaitos laikmatis

Šią funkciją naudokite kaitvietės vienai maisto gaminimo trukmei nustatyti.

Pirmiausiai nustatykite kaitvietės, o po to – funkcijos kaitinimo lygį.

### Norėdami nustatyti kaitvietę:

 pakartotinai tol, kol įsijungs reikiamos kaitvietės indikatorius.

**Norėdami įjungti funkciją:** palieskite laikmačio **+** laikui nustatyti (00–99 minutės). Kai kaitvietės indikatorius pradeda lėtai mirksėti, pradeda atgalinė laiko atskaita.

### Norėdami pamatyti likusį laiką:

kaitvietę nustatykite, naudodami .

Kaitvietės indikatorius pradeda greitai mirksėti. Ekrane rodomas likęs laikas.

### Norėdami pakeisti laiką:

kaitvietę nustatykite, naudodami . Palieskite **+** arba **–**.

### Norėdami išjungti funkciją:

su  nustatykite kaitvietę ir palieskite **–**. Likęs laikas skaičiuojamas iki 00. Kaitvietės indikatorius išsijungia.

 Kai laikas baigiasi, pasigirsta garso signalas ir mirksi 00. Kaitvietė išsijungia.

### Norėdami išjungti garsą:





### CountUp Timer (laiko skaičiavimo pirmyn laikmatis)

Galite naudoti šią funkciją, jeigu norite sužinoti, kiek laiko kaitvietė veikia.

### Norėdami nustatyti kaitvietę:

 pakartotinai tol, kol įsijungs reikiamos kaitvietės indikatorius.

### Norėdami įjungti funkciją:

palieskite **–**, užsidega laikmačio . Kai kaitvietės indikatorius pradeda lėtai mirksėti, pradeda laiko atskaita pirmyn. Ekrane tai rodoma , tai skaičiuojamas laikas (minutėmis).

### Norėdami pamatyti, kiek laiko veikia

**kaitvietę:** kaitvietę nustatykite,

naudodami . Kaitvietės indikatorius pradeda greitai mirksėti. Ekrane rodoma, kiek laiko veikia kaitvietė.

### Norėdami išjungti funkciją:

su  nustatykite kaitvietę ir palieskite **+** arba **–**. Kaitvietės indikatorius užgęsta.

### Minučių skaitlys

Galite naudoti šią funkciją kaip **minučių skaitlį**, kai kaitlentė yra įjungta ir kaitvietės neveikia. Kaitinimo lygio ekrane rodoma .

### Norėdami įjungti funkciją:

palieskite . Palieskite **+** arba **–**, kad nustatytumėte laiką. Kai laikas baigiasi, pasigirsta garso signalas ir mirksi 00.

**Norėdami išjungti garsą:** palieskite .



Ši funkcija neturi poveikio kaitviečių veikimui.

## 5.8 Pristabdymas

Funkcija nustato visas veikiančias kaitvietes į žemiausią kaitinimo lygį.

Kai ši funkcija veikia, visi kiti valdymo skydelių simboliai yra užrakinti.

Funkcija neišjungia laikmačio funkcijų.

Palieskite , kad įjungtumėte funkciją.

 įsijungia. Kaitinimo lygis sumažinamas iki 1.

Norėdami išjungti šią funkciją, palieskite

 . Įsijungia ankstesnis kaitinimo lygis.

## 5.9 Užrakinimas

Galite užrakinti valdymo skydelį, kai kaitvietės veikia. Taip galima išvengti atsitiktinio kaitinimo lygio pakeitimo.

**Pirmiausia nustatykite kaitinimo lygį.**

**Norėdami įjungti funkciją:** palieskite

  užsideda 4 sekundėms. Laikmatis lieka įjungtas.

**Norėdami išjungti funkciją:** palieskite

 . Įsijungia ankstesnis kaitinimo lygis.







Išjungus kaitlentę, išjungiami ir ši funkcija.

## 5.10 Apsaugos nuo vaikų įtaisais



Ši funkcija apsaugo, kad kaitlentė nepradėtų veikti atsitiktinai.

**Norėdami įjungti funkciją:** įjunkite

kaitlentę su  . Kaitinimo lygio nenustatykite. Palieskite  ir palaikykite 4 sekundes. Įsižiebs  . Išjunkite kaitlentę su .

**Norėdami išjungti funkciją:** įjunkite





kaitlentę su  . Kaitinimo lygio nenustatykite. Palieskite  ir palaikykite



4 sekundes. Įsižiebs  . Išjunkite kaitlentę su .

**Norėdami nepaisyti funkcijos tik vienam maisto gaminimui:** įjunkite

kaitlentę su   įsižiebia. Palieskite ir 4 sekundes palaikykite  . **Per 10 sekundžių nustatykite kaitinimo lygį.** Kaitlentę galima naudoti. Kai išjungiate kaitlentę su  , funkcija vėl veikia.

## 5.11 OffSound Control (Garso signalų išjungimas ir įjungimas)

Išjunkite kaitlentę. Palieskite ir 3 sekundes palaikykite  . Ekranas įsijungia ir išsijungia. Palieskite ir palaikykite  3 sekundes. Įsižiebs  arba  . Palieskite  laikmatį, kad pasirinktume vieną iš šių:

-  – garso signalai išjungti
  -  – garso signalai įjungti
- Norėdami patvirtinti pasirinkimą, palaukite, kol kaitlentė automatiškai išsijungs.







Kai funkcija yra nustatyta ties  , garso signalai girdimi tik tuo atveju, kai:

- paliečiate  ;
- Minučių skaitlys išsijungia;
- Atgalinės atskaitos laikmatis išsijungia;
- ką nors padedate ant valdymo skydelio.

## 5.12 Galios ribojimas

Vartotojui pristatytoje kaitlentėje būna nustatytas didžiausias galimas galios lygis.

**Norint sumažinti arba padidinti galios lygį:**

1. Išjunkite kaitlentę.
2. Palieskite ir 3 sekundes palaikykite  . Ekranas įsijungia ir išsijungia.
3. Palieskite ir 3 sekundes palaikykite  įsijungs  arba .
4. Palieskite  . Įsijungia P0.
5. Palieskite laikmačio  arba  , kad nustatytumėte galios lygį.

## Galios lygiai

Žr. skyrių „Techniniai duomenys“.

- P 72 — 7200 W
- P 15 — 1500 W
- P 20 — 2000 W
- P 25 — 2500 W
- P 30 — 3000 W
- P 35 — 3500 W
- P 40 — 4000 W
- P 45 — 4500 W
- P 50 — 5000 W
- P 60 — 6000 W



### DĖMESIO

Įsitikinkite, kad pasirinktas galios lygis neviršija jūsų namuose įrengtų elektros instaliacijos saugiklių ribų.

## 5.13 Funkcija Galios valdymas

- Kaitvietės sugrupuojamos pagal vietą ir kaitlentės fazių skaičių. Žr. paveikslėlį.
- Kiekvienos fazės maksimali elektros apkrova yra 3 600 W.
- Ši funkcija paskirsto galią tarp kaitviečių, prijungtų prie tos pačios fazės.
- Ši funkcija įsijungia, kai bendra kaitviečių, prijungtų prie vienos fazės, elektros apkrova viršija 3 600 W.
- Ši funkcija sumažina galią kitoms kaitvietėms, prijungtomis prie tos pačios fazės.
- Kaitvietės, kurios galia yra sumažinta, kaitinimo lygio rodmuo kinta tarp dviejų lygių.

### Funkcija Galios valdymas su funkcija Galios ribojimas

Nustačius funkciją ties Galios ribojimas **6,0 kW arba mažesnės vertės nuostata**, kaitlentės galia padalijama visoms kaitvietėms.

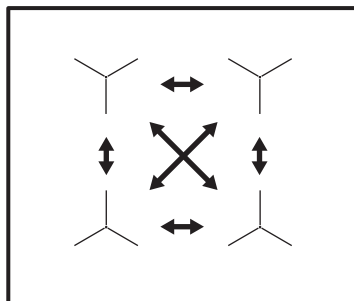

Nustačius funkciją ties Galios ribojimas **didėse nei 6,0 kW** nuostata, kaitlentės galia padalijama dviem suporuotoms kaitvietėms.

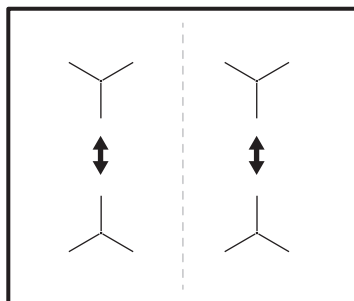

## 5.14 Hob<sup>2</sup>Hood

Tai pažangi automatinė funkcija, kuri sujungia kaitlentę ir specialų gartraukį. Ir kaitlentė, ir gartraukis turi infraraudonųjų spindulių signalų perdavimo mechanizmą. Ventilatoriaus sukimosi greitis nustatomas automatiškai pagal režimo nuostata ir ant kaitlentės esančio karščiausio prikaistuvio temperatūrą. Ventilatorių galite valdyti ir rankomis, reguliuodami kaitlentėje.



Didžiosios daugumos gartraukių nuotolinio valdymo sistema pradžioje būna išjungta. Įjunkite ją, prieš pradėdami naudoti šią funkciją. Daugiau informacijos rasite gartraukio naudojimo instrukcijoje.

### Automatinis funkcijos valdymas

Norėdami funkciją valdyti automatiškai, nustatykite automatinio režimo H1–H6



nuostatas. Kaitlentė pradžioje būna nustatyta į H5. Gartraukis reaguoja, kai reguliuojate kaitlentę. Kaitlentė automatiškai nustato prikaistuvio temperatūrą ir sureguliuoja ventiliatoriaus sukimosi greitį.

### Automatiniai režimai

	Auto- matinis apšvie- timas	Viri- mas <sup>1)</sup>	Kepi- mas <sup>2)</sup>
H0 reži- mas	Išjungta	Išjungta	Išjungta
H1 reži- mas	Ijungta	Išjungta	Išjungta
H2 reži- mas <sup>3)</sup>	Ijungta	1 venti- liato- riaus greitis	1 venti- liato- riaus greitis
H3 reži- mas	Ijungta	Išjungta	1 venti- liato- riaus greitis
H4 reži- mas	Ijungta	1 venti- liato- riaus greitis	1 venti- liato- riaus greitis
H5 reži- mas	Ijungta	1 venti- liato- riaus greitis	2 venti- liato- riaus greitis
H6 reži- mas	Ijungta	2 venti- liato- riaus greitis	3 venti- liato- riaus greitis





1) Kaitlentė aptinka virimo procesą ir pagal automatinį režimą parenka ventiliatoriaus sukimosi greitį.

2) Kaitlentė aptinka kepimo procesą ir pagal automatinį režimą parenka ventiliatoriaus sukimosi greitį.

3) Šis režimas suaktyvina ventiliatorių bei apšvietimą neatsižvelgiant į temperatūrą.

### Automatinio režimo keitimas





1. Išjunkite prietaisą.
2. Palieskite ir 3 sekundes palaikykite . Ekranas įsijungia ir išsijungia.

3. Palieskite ir 3 sekundes palaikykite .
4. Kelis kartus palieskite , kol užsidegs .
5. Norėdami pasirinkti automatinį režimą, palieskite laikmačio .

 Norėdami valdyti gartraukį, tiesiogiai naudodami gartraukio skydelį, išjunkite šios funkcijos automatinį režimą.

 Pabaigus gaminti ir išjungus kaitlentę, gartraukio ventiliatorius gali dar kurį laiką veikti. Praėjus tam laiko tarpui, sistema automatiškai išjungia ventiliatorių ir paskesnes 30 sekundžių apsaugo ventiliatorių nuo netyčinio jo įjungimo.

### Ventiliatoriaus sukimosi greičio valdymas rankomis

Funkciją galima valdyti rankomis. Norėdami tai padaryti, veikiant kaitlei palieskite . Tuomet automatinis funkcijos valdymas bus išjungtas ir ventiliatoriaus sukimosi greitį galėsite keisti rankomis. Paspaudus , ventiliatoriaus sukimosi greitis padidėja viena padala. Pasiekus intensyviausią lygį ir paspaudus , vėl nustatomas nulinis ventiliatoriaus sukimosi greitis, t. y. gartraukio ventiliatorius išjungiamas. Norėdami vėl įjungti ventiliatoriaus 1-ą greičio nuostatą, palieskite .

 Norėdami suaktyvinti funkcijos automatinį valdymą, išjunkite kaitlentę ir vėl ją įjunkite.

### Apšvietimo įjungimas

Galite nustatyti, kad kaitlentė automatiškai įjungtų apšvietimą kiekvieną kartą jums įjungus kaitlentę. Norėdami tai padaryti, nustatykite automatinio režimo H1–H6 nuostatas.



Gartraukio apšvietimas išsijungia praėjus 2 minutėms po kaitlentės išjungimo.

## 6. PATARIMAI



### ISPĖJIMAS!

Žr. saugos skyrius.

### 6.1 Prikaistuviai



Indukcinių kaitviečių stripus elektromagnetinis laukas labai greitai įkaitina prikaistuvius.



Su indukcinėmis kaitvietėmis naudokite tinkamus prikaistuvius.

#### Prikaistuvių medžiaga

- **tinkama:** ketus, plienas, emaliuotasis plienas, nerūdijantysis plienas, daugiasluoksnis dugnas (jeigu gamintojo pažymėta, kad tinka).
- **netinkama:** aliuminis, varis, žalvaris, stiklas, keramika, porcelianas.

#### Prikaistuviai tinka indukcinėi viryklei, jeigu:

- vanduo labai greitai užverda ant kaitvietės, nustatytos aukščiausia galia;
- ant prikaistuvio dugno prikimba magnetas.



Prikaistuvio dugnas turi būti kuo storesnis ir lygesnis. Prieš dėdami prikaistuvius ant kaitlentės paviršiaus, įsitinkinkite, kad jų dugnai būtų švarūs ir sausi.

#### Prikaistuvio matmenys

Indukcinės kaitvietės prisitaiko automatiškai pagal prikaistuvio dugno dydį.

Kaitvietės veiksmingumas yra susijęs su prikaistuvio skersmeniu. Mažesnio nei minimalaus skersmens prikaistuvius gauna tik dalį kaitvietės sukuriamos galios.



Žr. „Techniniai duomenys“.

### 6.2 Triukšmo lygis naudojimo metu

#### Jeigu girdite:

- traškėjimą: prikaistuviai pagaminti iš skirtingų medžiagų (kelių sluoksnių principu).
- švilpimą: naudojate kaitvietę nustatę didelę galią ir prikaistuvį, pagamintą iš skirtingų medžiagų (kelių sluoksnių principu).
- dūzgimas: naudojate didelę galią.
- spragsėjimas: elektrinis perjungimas.
- šnypštimas, gaudimas: veikia ventiliatorius.

**Šis triukšmas yra normalus ir nereiškia kaitlentės gedimo.**

### 6.3 Ūko Timer (Ekonominis laikmatis)

Energijos taupymo tikslais kaitvietės kaitinimo elementas automatiškai išsijungia anksčiau, nei pasigirsta atgalinės laiko atskaitos garso signalas. Veikimo trukmė priklauso nuo kaitinimo lygio ir maisto gaminimo trukmės.

### 6.4 Maisto gaminimo pavyzdžiai

Kaitinimo lygis ir kaitvietės energijos sąnaudos susiję netiesiogiai. Didesnis kaitinimo lygis nėra tiesiogiai proporcingas energijos sąnaudų padidėjimui. Tai reiškia, kad kaitvietė, veikianti vidutiniu kaitinimo lygiu, naudoja mažiau nei pusę savo galios.



Duomenys lentelėje yra tik orientacinio pobūdžio.

Kaitinimo lygis	Naudojimas:	Laikas (min.)	Patarimai
 - 1	Išlaikyti pagamintą maistą šilumą.	jeigu reikia	Uždenkite prikaistuvį dangčiu.
1–3	„Hollandaise“ padažas, lydimas: sviestas, šokoladas, želatina.	5–25	Retkarčiais pamaišykite.
1–3	Tirštinimas: purūs omletai, kepti kiaušiniai.	10–40	Gaminkite uždengę prikaistuvius.
3–5	Tinka virti ryžius ir gaminti pieniškus patiekalus, taip pat šildyti pagamintus patiekalus.	25–50	Verdant ryžius, vandens turi būti bent dvigubai daugiau nei ryžių; gamindami pieniškus patiekalus, juos įpusėjęs procesui pamaišykite.
5–7	Daržovių gaminimas garuose, žuvis, mėsa.	20–45	Įpilkite pora valgomųjų šaukštų skysčio.
7–9	Bulvių virimas garuose.	20–60	Gamindami 750 g bulvių, naudokite daugiausia ¼ l vandens.
7–9	Tinka gaminti didesnius maisto kiekius, troškinius ir sriubas.	60–150	Iki 3 l skysčio ir ingredientai.
9–12	Neintensyvus kepimas: tinka kepti eskalopus, veršienos muštinius, kotletus, pyragėlius su įdaru, dešreles, kepenėles, miltų, sviesto ir pieno mišinius, kiaušinius, blynus, spurgas.	jeigu reikia	Patiekalo gaminimo laikui įpusėjęs, apverskite.
12–13	Intensyvus kepimas, smulkiai supjaustytos paskrudintos bulvės, nugarinės žlėgtainis, bifšteksas.	5–15	Patiekalo gaminimo laikui įpusėjęs, apverskite.
14	Tinka virti vandeniui, makaronams, skrudinti mėsą (guliašą, troškintą mėsą), kepti bulvių traškučius apsemtus aliejuje.		
<b>P</b>	Tinka virti didelį kiekį vandens. Suaktyvinta PowerBoost.		

## 6.5 Naudingi patarimai Hob<sup>2</sup>Hood

Kai naudojate kaitlentę su šia funkcija:

- Apsaugokite gartraukio skydelį nuo tiesioginių saulės spindulių.
- Nenukreipkite į gartraukio skydelį halogeninio žibintuvėlio.

- Neuždenkite kaitlentės valdymo skydelio.
- Neužstokite signalo tarp kaitlentės ir gartraukio (pavyzdžiui, ranka ar prikaistuvio rankena). Žr. paveikslėlį. **Paveikslėlyje parodytas gartraukis yra tik kaip pavyzdys.**

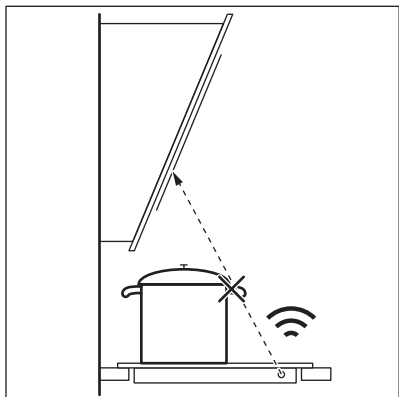

**i** Kiti nuotoliniu būdu valdomi prietaisai gali blokuoti signalą. Nenaudokite jokių nuotoliniu būdu valdomų prietaisų tada, kai naudojate kaitlentės funkciją.

### Viryklės gartraukiai su funkcijaHob<sup>2</sup>Hood

Visą gartraukių, veikiančių su šia funkcija, asortimentą rasite mūsų vartotojams skirtoje interneto svetainėje. „Electrolux“ gartraukiai, kurie veikia su šia funkcija, privalo turėti simbolį .

## 7. VALYMAS IR PRIEŽIŪRA



### ISPĖJIMAS!

Žr. saugos skyrius.

### 7.1 Bendra informacija

- Valykite kaitlentę po kiekvieno panaudojimo.
- Visada naudokite prikaistuvius švariais dugnais.
- Įbrėžimai ar tamsios dėmės ant paviršiaus neturi įtakos kaitlentės veikimui.
- Naudokite specialius, kaitlei valyti tinkamus valiklius.
- Naudokite specialią, stiklui skirtą grandyklę.

### 7.2 Kaitlentės valymas

- **Nevalykite nedelsdami:** išsilydžiusį plastiką, plastmasinę plėvelę, cukrų ir

maistą su cukrumi, nes kitaip nešvarumai gali pakenkti kaitlei. Būkite atsargūs, kad išvengtumėte nudegimų. Naudokite specialią grandyklę, kurią prie stiklo paviršiaus pridėkite smailiu kampu ir stumkite ašmenis paviršiumi.

- **Kaitlei pakankamai ataušus pašalinkite:** kalkių nuosėdas, vandens dėmes, riebalų dėmes, metalo spalvos dėmes. Kaitlentę valykite drėgnu skudurėliu ir nešveičiamąja valymo priemone. Nuvalę kaitlentę, ją nusausinkite minkštu audiniu.
- **Pašalinkite blizgančias metalo atspalvio dėmes:** naudokite vandens ir acto tirpalą ir valykite stiklo paviršių šluoste.

## 8. TRIKČIŲ ŠALINIMAS







### ISPĖJIMAS!

Žr. saugos skyrius.

## 8.1 Ką daryti, jeigu...

Problema	Galima priežastis	Ataisymo būdas
Kaitlentės nepavyksta įjungti arba valdyti.	Kaitlentė neprijungta arba netinkamai prijungta prie elektros tinklo.	Patikrinkite, ar kaitlentė tinkamai prijungta prie elektros tinklo. Žr. prijungimo schemą.
	Perdegė saugiklis.	Patikrinkite, ar veikimas sutriko dėl saugiklio. Jeigu saugiklis pakartotinai perdega, kreipkitės į kvalifikuotą elektriką.
	10 sekundžių nenustatėte kaitinimo lygio.	Dar kartą įjunkite kaitlentę ir nustatykite kaitinimo lygį greičiau nei per 10 sekundžių.
	Vienu metu palietėte 2 arba daugiau jutiklio laukų.	Lieskite tik vieną jutiklio lauką.
	Veikia Pristabdyti.	Žr. skyrių „Kasdienis naudojimas“.
	Ant valdymo skydelio yra vandens arba riebalų dėmių.	Nuvalykite valdymo skydelį.
Pasigirsta garso signalas ir kaitlentė išsijungia. Kai kaitlentė yra išjungta, girdimas garso signalas.	Kažką padėjote ant vieno arba kelių jutiklio laukų.	Nuimkite daiktą nuo jutiklio laukų.
Kaitlentė išsijungia.	Kažką uždėjote ant jutiklio lauko ①.	Nuimkite daiktą nuo jutiklio lauko.
Neįsijungia likusio karščio indikatorius.	Kaitvietė neįkaitusi, nes veikė pernelyg trumpai, arba sugedęs jutiklis.	Jeigu kaitvietė veikė pakankamai ilgai ir jau turėtų būti įkaitusi, kreipkitės į įgaliojantį techninės priežiūros centrą.
Hob <sup>2</sup> Hood neveikia.	Uždengėte valdymo skydelį.	Nuimkite daiktą nuo valdymo skydelio.
Automatinis įkaitinimas neveikia.	Kaitvietė yra karšta.	Palaukite, kol kaitvietė pakankamai atvės.
	Nustatytas didžiausias kaitinimo lygis.	Esant didžiausiam kaitinimo lygiui, galia yra tokia pati kaip ir funkcijos.
Kaitinimo lygis keičiamas tarp dviejų lygių.	Veikia Galios valdymas.	Žr. skyrių „Kasdienis naudojimas“.

Problema	Galima priežastis	Atitaisymo būdas
Jutiklių laukai įkaista.	Per didelis prikaistuvius arba jis yra per arti valdiklių.	Jeigu galima, didelius prikaistuvius dėkite ant galiinių kaitviečių.
Liečiant jutiklių laukus nėra garso.	Garsas yra išjungtas.	Ijunkite garso signalus. Žr. skyrių „Kasdienis naudojimas“.
Įsijungia  .	Veikia Apsaugos nuo vaikų įtaisas arba Užrakinimas.	Žr. skyrių „Kasdienis naudojimas“.
Įsijungia  .	Ant kaitvietės neuždėtas prikaistuvius.	Uždėkite prikaistuvį ant kaitvietės.
	Netinkamas prikaistuvius.	Naudokite tinkamą prikaistuvį. Žr. skyrių „Patarimai“.
	Prikaistuvio dugno skersmuo yra per mažas kaitvietei.	Naudokite tinkamo dydžio prikaistuvį. Žr. „Techniniai duomenys“.
Įsijungia  ir skaičius.	Kaitlentėje aptikta klaida.	Išjunkite kaitlentę ir vėl ją įjunkite po 30 sekundžių. Jeigu vėl rodoma  , atjunkite kaitlentę nuo maitinimo tinklo. Praėjus 30 sekundžių, vėl prijunkite kaitlentę. Jeigu problema kartojasi, kreipkitės į įgaliotąjį techninės priežiūros centrą.
Galite girdėti nuolatinį pypsėjimą.	Netinkamas elektros prijungimas.	Atjunkite kaitlentę nuo elektros tinklo. Paprašykite kvalifikuoto elektriko patikrinti instaliaciją.

## 8.2 Jeigu negalite rasti sprendimo...

Jeigu patys negalite rasti problemos sprendimo, kreipkitės į prekybos atstovą arba įgaliotąjį techninio aptarnavimo centrą. Pateikite duomenis iš techninių duomenų lentelės. Taip pat nurodykite stiklo keramikos kaitlentės triženklį raidžių ir skaičių kodą (jis yra stiklo

paviršiaus kampe) ir užsidedusį klaidos pranešimą. Patikrinkite, ar tinkamai naudojatės kaitlente. Jeigu ne, aptarnavimo centro ar atstovo apsilankymas bus apmokestintas, nepaisant garantinio laikotarpio. Nurodymai apie aptarnavimo centrą ir garantijos sąlygos pateiktos garantijos brošiūroje.

## 9. TECHNINIAI DUOMENYS

### 9.1 Techninių duomenų plokštelė

Modelis EIT61443B  
Tipas 61 B4A 00 AD  
Indukcija 7.2 kW  
Ser. Nr. ....  
ELECTROLUX

PNC 949 596 804 00  
220–240 V / 400 V 2 N 50–60 Hz  
Pagaminta Vokietijoje  
7.2 kW  

### 9.2 Kaitviečių techniniai duomenys

Kaitvietė	Vardinė galia (didžiausias kaitinimo lygis) [W]	PowerBoost [W]	PowerBoost didžiausia trukmė [min]	Prikaistuvio skersmuo [mm]
Kairioji priekinė	2 300	3 700	10	180–210
Kairioji galinė	1 800	2 800	10	145–180
Dešinioji priekinė	1 400	2 500	4	125–145
Dešinioji galinė	1 800	2 800	10	145–180

Kaitviečių galia gali šiek tiek skirtis nuo lentelėje pateiktų duomenų. Ji kinta priklausomai nuo prikaistuvių medžiagos ir matmenų.

Norėdami pasiekti optimalių maisto gaminimo rezultatų, naudokite prikaistus, kurių skersmuo ne didesnis nei nurodytas lentelėje.

## 10. ENERGIJOS EFEKTYVUMAS

### 10.1 Informacija apie gaminį pagal direktyvą EU 66/2014

Modelio žymuo	EIT61443B	
Kaitlentės tipas	Įmontuojama kaitlentė	
Kaitviečių skaičius	4	
Kaitinimo technologija	Indukcija	
Apvalių kaitviečių skersmuo (Ø)	Kairioji priekinė Kairioji galinė Dešinioji priekinė Dešinioji galinė	21,0 cm 18,0 cm 14,5 cm 18,0 cm
Kaitvietės energijos sąnaudos (EC electric cooking)	Kairioji priekinė Kairioji galinė Dešinioji priekinė Dešinioji galinė	178,4 Wh/kg 174,4 Wh/kg 183,2 Wh/kg 184,9 Wh/kg

Kaitlentės energijos są-  
naudos (EC electric hob)

180,2 Wh/kg

EN 60350-2 - Buitiniai elektriniai virimo ir kepimo prietaisai. 2 dalis. Kaitvietės. Eksploatacinių charakteristikų matavimo metodai

## 10.2 Energijos taupymas

Jeigu laikysitės toliau pateiktų patarimų, kasdien gamindami galėsite sutaupyti energijos.

- Kai šildote vandenį, naudokite jo tik tiek, kiek reikia.

- Jeigu įmanoma, prikaistuvius uždenkite dangčiais.
- Uždėkite prikaistuvį, prieš įjungdami kaitvietę.
- Mažesnius prikaistuvius dėkite ant mažesnių kaitviečių.
- Uždėkite prikaistuvį tiesiai ant kaitvietės vidurio.
- Maistui pašildyti arba išlydyti naudokite likusį karštį.

# 11. APLINKOS APSAUGA

Atiduokite perdirbti medžiagas, pažymėtas šiuo ženklu . Išmeskite pakuotę į atitinkamą atliekų surinkimo konteinerį, kad ji būtų perdirbta. Padėkite saugoti aplinką bei žmonių sveikatą ir surinkti bei perdirbti elektros ir elektronikos prietaisų atliekas.

Neišmeskite šiuo ženklu  pažymėtų prietaisų kartu su kitomis buitinėmis atliekomis. Atiduokite šį gaminį į vietos atliekų surinkimo punktą arba susisiekite su vietos savivaldybe dėl papildomos informacijos.









[www.electrolux.com/shop](http://www.electrolux.com/shop)



867349037-B-102019

