



RU Варочная панель
UK Варильна поверхня

Инструкция по эксплуатации 2
Інструкція 27

Get the most out of your appliance



For quick access to manuals, how-to guides,
support and more through our photo
registration visit electrolux.com/register

СОДЕРЖАНИЕ

1. СВЕДЕНИЯ ПО ТЕХНИКЕ БЕЗОПАСНОСТИ.....	3
2. УКАЗАНИЯ ПО БЕЗОПАСНОСТИ.....	5
3. УСТАНОВКА.....	8
4. ОПИСАНИЕ ИЗДЕЛИЯ.....	10
5. ЕЖЕДНЕВНОЕ ИСПОЛЬЗОВАНИЕ.....	12
6. ПОЛЕЗНЫЕ СОВЕТЫ.....	18
7. УХОД И ОЧИСТКА.....	20
8. ПОИСК И УСТРАНЕНИЕ НЕИСПРАВНОСТЕЙ.....	21
9. ТЕХНИЧЕСКИЕ ДАННЫЕ.....	24
10. ЭНЕРГЕТИЧЕСКАЯ ЭФФЕКТИВНОСТЬ.....	24

МЫ ДУМАЕМ О ВАС

Благодарим вас за приобретение прибора Electrolux. Вы выбрали изделие, за которым стоят десятилетия профессионального опыта и инноваций. Уникальное и стильное, оно создавалось с заботой о вас. Поэтому когда бы вы ни воспользовались им, вы можете быть уверены: результаты всегда будут превосходными.

Добро пожаловать в Electrolux!

На нашем веб-сайте вы сможете:



Найти рекомендации по использованию изделий, руководства по эксплуатации, мастер устранения неисправностей, информацию о техническом обслуживании:

www.electrolux.ru/support



Зарегистрировать свое изделие для улучшения обслуживания:

www.promo.electrolux.ru



Приобрести дополнительные принадлежности, расходные материалы и фирменные запасные части для своего прибора:

www.electrolux-1.ru

ПОДДЕРЖКА ПОТРЕБИТЕЛЕЙ И СЕРВИСНОЕ ОБСЛУЖИВАНИЕ

Мы рекомендуем использовать оригинальные запчасти.

При обращении в сервис-центр следует иметь под рукой следующую информацию: модель, продуктовый номер (PNC), серийный номер.

Данная информация находится на табличке с техническими данными.

 **Внимание / Важные сведения по технике безопасности.**

 **Общая информация и рекомендации**

 **Информация по охране окружающей среды**

Право на изменения сохраняется.

1. ⚠ СВЕДЕНИЯ ПО ТЕХНИКЕ БЕЗОПАСНОСТИ

Перед установкой и эксплуатацией прибора внимательно ознакомьтесь с приложенным руководством. Производитель не несет ответственность за какие-либо травмы или ущерб, возникшие вследствие неправильной установки или эксплуатации. Всегда храните эту Инструкцию под рукой в надежном месте для последующего использования.

1.1 Безопасность детей и лиц с ограниченными возможностями

- Данный прибор может эксплуатироваться детьми старше 8 лет и лицами с ограниченными физическими, сенсорными или умственными способностями и с недостаточным опытом или знаниями только при условии нахождения под присмотром лица, отвечающего за их безопасность, или после получения соответствующих инструкций, позволяющих им безопасно эксплуатировать электроприбор и дающих им представление об опасности, сопряженной с его эксплуатацией.
- Детям в возрасте от 3 до 8 лет, а также лицам с ярко выраженными и комплексными нарушениями здоровья запрещается находиться рядом с прибором, если только за ними не обеспечивается постоянный надзор.
- Детям младше 3 лет запрещается находиться рядом с прибором, если только за ними не обеспечивается постоянный надзор взрослых.
- Не позволяйте детям играть с прибором.
- Храните все упаковочные материалы вне досягаемости детей и утилизируйте материалы надлежащим образом.
- ПРЕДУПРЕЖДЕНИЕ. Не подпускайте детей и домашних животных к прибору, когда он работает

или остывает. Во время эксплуатации доступные для контакта части сильно нагреваются.

- Если прибор оснащен устройством защиты детей, его следует включить.
- Очистка и доступное пользователю техническое обслуживание прибора не должно производиться без присмотра - детьми.

1.2 Общие правила техники безопасности

- **ВНИМАНИЕ:** Прибор и его доступные для контакта части сильно нагреваются во время эксплуатации. Будьте осторожны и не прикасайтесь к нагревательным элементам.
- **ВНИМАНИЕ:** Оставление на варочной поверхности продуктов, готовящихся на жире или масле, может представлять опасность и привести к пожару.
- **НИ В КОЕМ СЛУЧАЕ** не пытайтесь залить пламя водой; вместо этого выключите прибор и накройте пламя, например, крышкой или противопожарным одеялом.
- **ПРЕДУПРЕЖДЕНИЕ:** Подключение прибора к электросети не должно выполняться через внешние коммутирующие устройства, например, таймеры, а также через цепи, которые регулярно подключаются и отключаются поставщиком электроэнергии.
- **ПРЕДУПРЕЖДЕНИЕ:** ход приготовления требует надзора. При малом времени приготовления надзор должен быть постоянным.
- **ВНИМАНИЕ:** Опасность возгорания: не используйте варочные поверхности для хранения каких-либо предметов.
- Не следует класть на варочную поверхность металлические предметы, такие как ножи, вилки, ложки и крышки, так как они могут нагреться.
- Не эксплуатируйте прибор до его установки в мебель, в которую он должен быть встроен.

- Не используйте пароочистители для очистки прибора.
- После использования выключите конфорку ее ручкой управления и не полагайтесь на датчик обнаружения посуды.
- При обнаружении трещин на стеклокерамической поверхности или при ее растрескивании выключите прибор и отсоедините его от сети электропитания. Если прибор подключен напрямую при помощи клеммной колодки, извлеките плавкий предохранитель, чтобы отсоединить прибор от сети. В любом случае обратитесь в авторизованный сервисный центр.
- В случае повреждения шнура питания во избежание несчастного случая он должен быть заменен изготовителем, авторизованным сервисным центром или специалистом с равнозначной квалификацией.
- **ВНИМАНИЕ:** Используйте только защиту варочной поверхности, которая была разработана производителем прибора для приготовления пищи, обозначена производителем прибора в инструкциях в качестве пригодной для использования с данным прибором, либо встроена в прибор. Использование ненадлежащей защиты может стать причиной несчастного случая.

2. УКАЗАНИЯ ПО БЕЗОПАСНОСТИ

2.1 Установка



ВНИМАНИЕ!

Установка прибора должна осуществляться только квалифицированным персоналом.



ВНИМАНИЕ!

Это может привести к повреждению прибора или травмам.

- Не устанавливайте и не подключайте прибор, если он имеет повреждения.
 - Следуйте приложенной к прибору Инструкции по установке.
 - Обеспечьте наличие минимально допустимых зазоров между соседними приборами и предметами мебели.
 - Никогда не забывайте о мерах предосторожности при его перемещении: прибор имеет большой вес. Всегда используйте
- Удалите всю упаковку.

- защитные перчатки и закрытую обувь.
- Поверхности срезов столешницы необходимо покрыть герметиком во избежание их разбухания под воздействием влаги.
- Защитите днище прибора от пара и влаги.
- Не устанавливайте прибор рядом с дверьми или под окнами. Это позволит избежать падения с прибора горячей кухонной посуды при открывании двери или окна.
- На дне каждого прибора установлены вентиляторы охлаждения.
- При установке прибора над выдвижным ящиком:
 - Не храните небольшие предметы или листы бумаги, которые могут быть затянуты внутрь и повредить вентиляторы охлаждения или ухудшить работу системы охлаждения.
 - Между прибором и предметами, хранящимися в ящике, обязательно должен быть зазор размером не менее 2 см.
- Уберите какие бы то ни было разделительные панели, установленные в мебели под прибором.
- Убедитесь в правильности установки прибора. Неплотно зафиксированный сетевой шнур или вилка (если это применимо к данному прибору), которая неплотно держится в розетке, может привести к перегреву контактов.
- Используйте соответствующий электросетевой кабель.
- Не допускайте спутывания электропроводов.
- Позаботьтесь об установке защиты от поражения электрическим током.
- Сетевой шнур не должен быть туго натянут.
- При подключении прибора к розеткам, расположенным на близком от него расстоянии, убедитесь, что сетевой шнур или вилка (если это применимо к данному прибору) не касается горячего прибора или горячей посуды.
- Не пользуйтесь тройниками и удлинителями.
- Следите за тем, чтобы не повредить вилку (если это применимо к данному прибору) и сетевой кабель. Для замены сетевого кабеля обратитесь в авторизованный сервисный центр или к электрику.
- Детали, защищающие токоведущие или изолированные части прибора, должны быть закреплены так, чтобы их было невозможно удалить без специальных инструментов.
- Вставляйте вилку сетевого кабеля в розетку только во конце установки прибора. Убедитесь, что после установки имеется доступ к вилке.
- Не подключайте прибор к розетке электропитания, если она плохо закреплена или если вилка неплотно входит в розетку.
- Для отключения машины от электросети не тяните за кабель электропитания. Всегда беритесь только за вилку.
- Следует использовать подходящие размыкающие устройства: автоматические выключатели, предохранители (резьбовые плавкие предохранители следует

2.2 Подключение к электросети



ВНИМАНИЕ!

Существует риск пожара и поражения электрическим током.

- Все электрические подключения должны производиться квалифицированным электриком.
- Прибор должен быть заземлен.
- Перед выполнением каких-либо операций по чистке прибора или по уходу за ним его следует отключить от сети электропитания.
- Убедитесь, что параметры, указанные на табличке с техническими данными, соответствуют характеристикам электросети.

- выкручивать из гнезда), УЗО и контакторы.
- Прибор должен быть подключен к электросети через устройство для изоляции, позволяющее отсоединять от сети все контакты. Устройство для изоляции должно обеспечивать зазор между разомкнутыми контактами не менее 3 мм.

2.3 Использование



ВНИМАНИЕ!

Существует риск травмы, ожогов и поражения электрическим током.

- Перед первым использованием удалите всю упаковку, наклейки и защитную пленку (если она имеется).
- Данный прибор предназначен только для бытового применения.
- Не вносите изменения в конструкцию данного прибора.
- Удостоверьтесь, что вентиляционные отверстия не закрыты.
- Во время работы прибора не оставляйте его без присмотра.
- После каждого использования выключайте конфорки.
- Не полагайтесь на детектор наличия посуды.
- Не кладите на конфорки столовые приборы или крышки кастрюль. Они могут сильно нагреться.
- При использовании прибора не касайтесь его мокрыми руками; не касайтесь прибора, если на него попала вода.
- Не используйте прибор в качестве столешницы или подставки для каких-либо предметов.
- В случае образования на приборе трещин немедленно отключите его от сети электропитания. Это позволит предотвратить поражение электрическим током.
- Пользователи с имплантированными кардиостимуляторами не должны приближаться к работающему прибору с индукционными конфорками ближе чем на 30 см.

- Помещение продуктов в горячее масло может привести к его разбрызгиванию.



ВНИМАНИЕ!

Существует опасность возгорания или взрыва.

- При нагреве жиры и масла могут выделять легковоспламеняющиеся пары. Не допускайте присутствия открытого пламени и нагретых предметов при использовании для приготовления жиров и масел.
- Образующиеся сильно нагретым маслом пары могут привести самопроизвольному возгоранию.
- Использованное масло может содержать остатки продуктов, что может привести к его возгоранию при более низких температурах по сравнению с маслом, которое используется в первый раз.
- Не помещайте на прибор, рядом с ним или внутрь него легковоспламеняющиеся вещества или изделия, пропитанные легковоспламеняющимися веществами.



ВНИМАНИЕ!

Существует риск повреждения прибора.

- Не ставьте на панель управления горячую кухонную посуду.
- Не кладите на стеклянную поверхность варочной поверхности горячие крышки сковород.
- Не позволяйте жидкости полностью выкипать из посуды.
- Не допускайте падения на поверхность прибора каких-либо предметов или кухонной посуды. Это может привести к ее повреждению.
- Не включайте конфорки без кухонной посуды или с пустой кухонной посудой.
- Не кладите на прибор алюминиевую фольгу.
- Стеклокерамическую поверхность можно поцарапать, передвигая по нему чугунную или алюминиевую посуду, а также посуду с поврежденным дном. При перемещении подобных предметов

обязательно поднимайте их с варочной поверхности.

- Данный прибор предназначен только для приготовления пищи. Его не следует использовать в других целях, например, для обогрева помещений.

2.4 Уход и чистка

- Во избежание повреждения покрытия прибора производите его регулярную очистку.
- Перед каждой очисткой выключайте прибор и давайте ему остыть.
- Не используйте для очистки прибора подаваемую под давлением воду или пар.
- Очищайте прибор мягкой влажной тряпкой. Используйте только нейтральные моющие средства. Не используйте абразивные средства, царапающие губки, растворители или металлические предметы.

3. УСТАНОВКА



ВНИМАНИЕ!

См. главы, содержащие сведения по технике безопасности.

3.1 Перед установкой

Перед установкой варочной поверхности перепишите с таблички с техническими данными перечисленные ниже сведения. Табличка с техническими данными находится на дне варочной поверхности.

Серийный номер

3.2 Встраиваемые варочные панели

Эксплуатация встраиваемых варочных панелей разрешена только после их монтажа в мебель, предназначенную для встраиваемых варочных панелей и отвечающую необходимым стандартам.

2.5 Сервис

- Для ремонта прибора обратитесь в авторизованный сервисный центр.
- Применяйте только оригинальные запасные части.

2.6 Утилизация



ВНИМАНИЕ!

Существует опасность травмы или удушья.

- Для получения информации о том, как надлежит утилизировать данный прибор, обратитесь в местные муниципальные органы власти.
- Отключите прибор от сети электропитания.
- Обрежьте кабель электропитания как можно ближе к прибору и утилизируйте его.

3.3 Шнур питания

- Варочная панель поставляется с сетевым шнуром.
- Заменяйте поврежденный сетевой шнур только шнуром из списка подходящих запасных частей. Обратитесь в местный авторизованный сервисный центр.



ВНИМАНИЕ!

Все электрические подключения должны производиться квалифицированным электриком.



ПРЕДУПРЕЖДЕНИЕ

Запрещается сверлить или паять концы проводов. Такие действия категорически запрещены!



ПРЕДУПРЕЖДЕНИЕ

Не подключайте провод без концевой заделки.

Двухфазное подключение

1. Удалите концевую заделку с черного и коричневого проводов.
2. Удалите изоляцию с коричневого и черного проводов.
3. Наденьте новую концевую заделку для провода сечением 1,5 мм² на каждом из проводов (требуется специальный инструмент).

Поперечное сечение кабеля

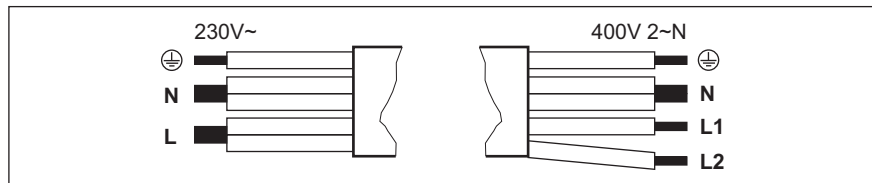

Однофазное подключение - 230 В~	Двухфазное подключение – 400 В 2 ~ N		
⊕	Зеленый – желтый	Зеленый – желтый	⊕
N	Синий и синий	Синий и синий	N
L	Черный и коричневый	Черный	L1
		Коричневый	L2

3.4 Сборка



При установке варочной панели под вытяжкой ознакомьтесь с инструкциями по установке вытяжки и найдите в них значение минимально допустимого расстояния между приборами).

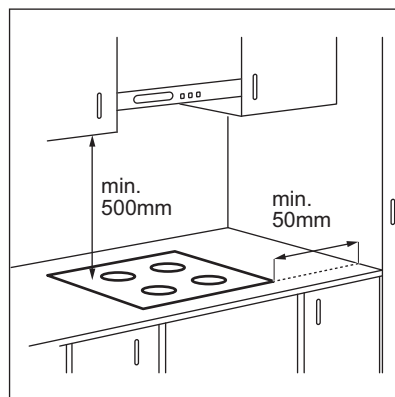

В случае установки прибора над выдвижным ящиком система вентиляции варочной панели может во время приготовления нагревать предметы, хранящиеся в ящике.

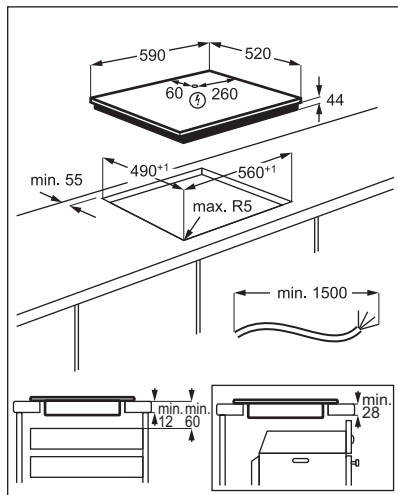

 **YouTube** www.youtube.com/electrolux
www.youtube.com/aeg

How to install your Electrolux Induction Hob - Worktop installation 

4. ОПИСАНИЕ ИЗДЕЛИЯ

4.1 Функциональные элементы варочной поверхности

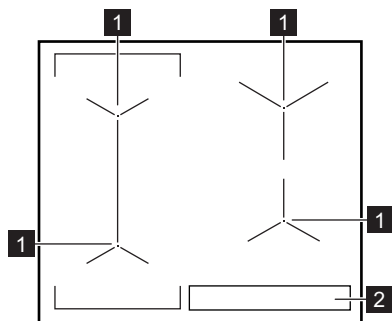

1 Индукционная конфорка

2 Панель управления







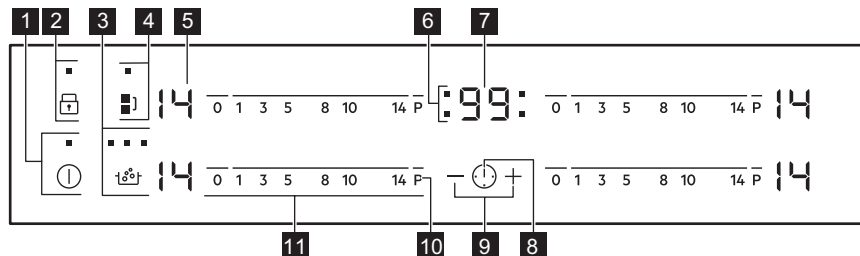

Подробные сведения о размерах конфорок см. в Главе «Технические данные».







4.2 Функциональные элементы панели управления







Управление прибором осуществляется с помощью сенсорных полей. Работа функций подтверждается выводом информации на дисплей, а также визуальной и звуковой индикацией.

	Сенсорное поле	Описание	Комментарий
1		«ВКЛ/ВЫКЛ»	Включение и выключение варочной панели.
2		Блокировка / Устройство защиты детей	Блокировка/разблокировка панели управления.
3		SenseBoil®	Включение и выключение функции. Индикаторы над символом отражают ход выполнения функции.
4		Bridge	Включение и выключение функции.
5	-	Индикация мощности нагрева	Отображение значения мощности нагрева.
6	-	Индикаторы конфорок для таймера	Отображение конфорки, для которой установлен таймер.
7	-	Дисплей таймера	Отображение времени в минутах.
8		-	Выбор конфорки
9		-	Увеличение или уменьшение времени.
10		PowerBoost	Включение функции.
11	-	Линейка управления	Установка мощности нагрева.

4.3 Индикаторы ступеней нагрева

Дисплей	Описание
	Конфорка выключена.
	Конфорка работает.
	Выполняется SenseBoil®.
	Выполняется Автоматический нагрев.
	Выполняется PowerBoost.
	Возникла неисправность.

Дисплей	Описание
	OptiHeat Control (трехступенчатый индикатор остаточного тепла): в процессе приготовления / поддержание тепла / остаточное тепло.
	Работает Блокировка / Устройство защиты детей.
	На конфорке находится неподходящая посуда, или она слишком мала, или посуды вообще нет.
	Выполняется Автоматическое выключение.

4.4 OptiHeat Control (трехступенчатый индикатор остаточного тепла)



ВНИМАНИЕ!

 Существует опасность ожога из-за остаточного тепла.

Индикаторы отражают уровень остаточного тепла используемых в

данный момент конфорок. Также могут зажечься индикаторы соседних конфорок, даже если они не используются.

Индукционные конфорки создают тепло, необходимое для приготовления пищи, непосредственно в днище установленной на них посуды. Стеклокерамика нагревается от тепла кухонной посуды.

5. ЕЖЕДНЕВНОЕ ИСПОЛЬЗОВАНИЕ



ВНИМАНИЕ!

См. главы, содержащие сведения по технике безопасности.

5.1 Включение или выключение



Коснитесь на одну секунду , чтобы включить или выключить варочную панель.

5.2 Автоматическое выключение

Данная функция автоматически выключает варочную панель, если:

- выключены все конфорки;
- после включения варочной панели не был выбран уровень нагрева;
- панель управления чем-либо залита или на ней что-либо находится дольше десяти секунд (сковорода, тряпка и т.п.). Выдается звуковой сигнал, после чего варочная панель выключается.

Уберите предмет или протрите панель управления;

- панель становится очень горячей (например, когда жидкость в посуде выкипает досуха). Перед следующим использованием варочной панели дайте конфорке остыть.
- вы пользуетесь несоответствующей посудой Загорается значок , и через две минуты конфорка автоматически прекращает работу.
- Конфорка не была выключена или не был изменен уровень нагрева. Через некоторое время загорается значок , и варочная панель выключается.

Соотношение уровня нагрева и времени работы, после которого варочная панель выключается:

Уровень нагрева	Варочная панель выключается через
1 - 3	6 часов
4 - 7	5 часов
8 - 9	4 часов
10 - 14	1,5 час

5.3 Значение мощности нагрева



Установка или изменение уровня мощности нагрева:

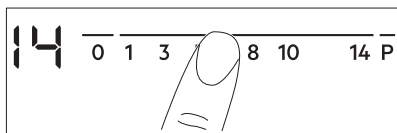

Нажмите на отметку необходимого значения мощности нагрева на линейке управления или проведите пальцем вдоль линейки управления, доведя его до необходимого значения мощности нагрева.



5.4 SenseBoil®

Функция автоматически регулирует температуру воды, чтобы она не переливалась по достижении точки кипения.

i Если в конфорке, которую вы хотите использовать, еще сохранилось остаточное тепло (горит индикатор  /  / ), будет выдан звуковой сигнал и запуска функции не произойдет.

1. Для включения варочной панели коснитесь .
2. Для включения функции нажмите на . Конфорки, на которых в настоящий момент можно использовать данную функцию, будут отмечены мигающим значком .

3. Коснитесь линейки управления любой доступной конфорки, на которой вы хотели бы запустить данную функцию (в диапазоне уровней нагрева 1-14). Начнется выполнение функции. Если в течение 5 секунд ни одна конфорка не выбрана, включения функции не произойдет.

i После запуска функции загораются над символом  один за другим загораются индикаторы, пока вода не достигнет точки кипения.

Когда функция определит точку кипения, варочная панель выдаст звуковой сигнал, а уровень нагрева будет автоматически изменен на «8».

i Если все конфорки уже используются или в них еще есть остаточное тепло, варочная панель выдает сигнал, индикаторы над  мигают, и функция не запускается.

Для выключения функции коснитесь  (функция будет выключена, а уровень нагрева уменьшится до нуля) или коснитесь линейки управления для изменения настройки нагрева вручную.

5.5 Использование конфорок

Ставьте посуду в центр выбранной конфорки. Индукционные конфорки автоматически подстраиваются под размер дна посуды.

Кухонная посуда большого размера может нагреваться двумя конфорками одновременно. Посуда должна накрывать центры обеих конфорок, не выходя при этом за границы очерченных областей. Если посуда расположена между двумя центрами, функция функции Bridge не включается.

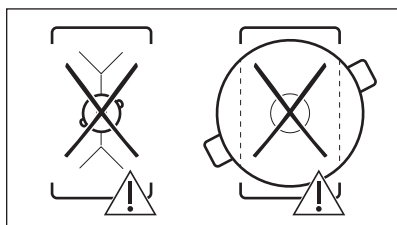
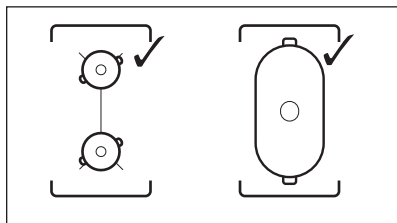

5.6 Bridge

i Функция действует, когда посуда накрывает центры двух конфорок. Она несовместима с функцией SenseBoil®.

Функция служит для объединения двух левых конфорок, в результате чего они работают как одна конфорка.

Сначала следует установить уровень нагрева для одной из левых конфорок.

Чтобы включить эту функцию:

коснитесь **■**]. Чтобы задать или изменить уровень нагрева, коснитесь одного из сенсоров управления.

Чтобы выключить эту функцию:

коснитесь **■**]. Теперь конфорки будут работать независимо друг от друга.

5.7 Автоматический нагрев

Включение данной функции позволяет достичь нужного уровня нагрева в более короткий срок. При ее включении конфорка сначала работает на максимальной мощности, а затем продолжает работу на требуемом уровне мощности.

i Для включения функции конфорка должна быть холодной.

Для включения этой функции для выбранной конфорки: коснитесь **P** (высветится **P**). Сразу же коснитесь требуемого уровня нагрева. Через 3 секунды высветится **R**.

Чтобы выключить эту функцию: измените уровень нагрева.

5.8 PowerBoost

Данная функция усиливает нагрев на индукционных конфорках. Функцию можно включить для индукционной конфорки только на ограниченный период времени. По истечении этого времени индукционная конфорка автоматически переключается обратно на максимальный уровень нагрева.

i См. Главу «Технические данные».

Для включения этой функции для выбранной конфорки: коснитесь **P**. Высветится **P**.

Чтобы выключить эту функцию: измените уровень нагрева.

5.9 Таймер

Таймер обратного отсчета

Данная функция используется для отсчета продолжительности работы конфорки за один цикл приготовления.

Сначала задайте уровень нагрева нужной конфорки, а затем выберите функцию.

Выбор конфорки: прикоснитесь к **⌚** несколько раз до тех пор, пока не загорится индикатор, соответствующий необходимой конфорке.



Чтобы включить эту функцию:

коснитесь **+** таймера, чтобы задать время (от 00 до 99 минут). Когда индикатор конфорки начинает медленно мигать, запускается обратный отсчет времени.



Просмотр оставшегося времени: выберите конфорку с помощью **⌚**.

Индикатор конфорки начнет быстро мигать. На дисплее отобразится оставшееся до конца отсчета время.

Изменение текущего времени:

выберите конфорку с помощью . Нажмите на  или на .

Чтобы выключить эту функцию:

выберите конфорку с  и коснитесь . Прибор произведет обратный отсчет оставшегося времени до 00. Индикатор конфорки гаснет.



По истечении заданного времени выдается звуковой сигнал и начинает мигать «00». Конфорка отключается.



Отключение звука: коснитесь .

CountUp Timer

Эту функцию можно использовать для контроля времени работы конфорки.

Выбор конфорки: прикоснитесь к  несколько раз до тех пор, пока не загорится индикатор, соответствующий необходимой конфорке.



Чтобы включить эту функцию:

коснитесь  таймера, и включится . Когда индикатор конфорки начинает медленно мигать, это будет означать, что идет отсчет времени с начала приготовления. На дисплее чередуется отображение  и отсчитанного времени (в минутах).

Просмотр длительности работы конфорки:

выберите конфорку с помощью . Индикатор конфорки начнет быстро мигать. На дисплее будет выведено значение длительности работы данной конфорки.

Чтобы выключить эту



функцию: выберите конфорку с  и коснитесь  или . Индикатор конфорки гаснет.

Таймер

Можно использовать данную функцию в качестве **Таймер**, когда варочная поверхность включена, а конфорки не используются. На дисплее

отображается уровень нагрева .

Чтобы включить эту функцию:

коснитесь . Коснитесь  или  таймера, чтобы задать время. По истечении заданного времени выдается звуковой сигнал и начинает мигать **00**.

Отключение звука: коснитесь .





Данная функция не влияет на работу конфорок.

5.10 Блокировка

Во время работы конфорок можно заблокировать панель управления. Это предотвращает случайное изменение мощности нагрева.

Сначала установите желаемый уровень нагрева.

Чтобы включить эту функцию:

коснитесь . На 4 секунды появится . Таймер продолжит работу.

Чтобы выключить эту функцию:

коснитесь . Высветится предыдущее значение уровня нагрева.







При выключении варочной панели выключается и эта функция.

5.11 Устройство защиты детей

Эта функция предотвращает случайное использование варочной панели.



Чтобы включить эту функцию:



Включите варочную панель при помощи . Не задавайте никакого уровня мощности нагрева.



Прикоснитесь к  в течение 4-х секунд. Загорится . Выключите варочную панель при помощи .

Чтобы выключить эту функцию:

Включите варочную панель при помощи . Не задавайте никакого уровня мощности нагрева.

Прикоснитесь к  в течение 4-х секунд. Загорится . Выключите варочную панель при помощи .

Отмена функции на один цикл приготовления: Включите варочную панель при помощи . Загорится .

Прикоснитесь к  в течение 4-х секунд. **Выберите мощность нагрева в течение 10 секунд.** Варочной панелью можно пользоваться. После выключения варочной панели при помощи  данная функция включается снова.



5.12 OffSound Control (Включение и отключение звуковой сигнализации)

Выключите варочную панель.

Прикоснитесь к  в течение 3-х секунд. Дисплей загорится и погаснет.

Прикоснитесь к  в течение 3-х секунд. Высветится  или .

Нажмите на  таймера, чтобы произвести следующий выбор:

-  — звуковая сигнализация выключена
-  — звуковая сигнализация включена

Для подтверждения выбора подождите, пока варочная поверхность не выключится автоматически.







При работе функции  звуки слышны только если:

- Вы коснулись 
- Таймер ведет обратный отсчет
- Таймер обратного отсчета ведет обратный отсчет
- на панели управления оказался посторонний предмет.

5.13 Ограничение мощности

Заводская настройка варочной панели соответствует максимальному уровню мощности.

Увеличение или уменьшение уровня мощности:

1. Выключите варочную панель.
2. Прикоснитесь к  в течение 3-х секунд. Дисплей загорится и погаснет.
3. Прикоснитесь к  в течение 3-х секунд. Высветится  или .
4. Нажмите на . Высветится P 72.
5. Нажмите на  /  таймера, чтобы увеличить/уменьшить уровень мощности.

Уровни мощности

См. Главу «Технические данные».

- P 72 — 7200 W
- P 15 — 1500 W
- P 20 — 2000 W
- P 25 — 2500 W
- P 30 — 3000 W
- P 35 — 3500 W
- P 40 — 4000 W
- P 45 — 4500 W
- P 50 — 5000 W
- P 60 — 6000 W



ПРЕДУПРЕЖДЕНИЕ

Убедитесь, что выбранный уровень мощности соответствует номиналу предохранителей, установленных на домашнем электроците.



ВНИМАНИЕ!

При выборе одного из самых малых уровней мощности возможен отказ работы функции SenseBoil®. См. таблицу ниже.

✓ — функция действует, X — функция не действует.

Уровни мощности	Диаметр конфорки			
	Передняя левая	Задняя левая	Передняя правая	Задняя правая
	210 мм	210 мм	145 мм	180 мм
P 72	✓	✓	✓	✓
P 15	✗	✗	✗	✗
P 20	✗	✗	✗	✗
P 25	✗	✗	✓	✗
P 30	✓	✓	✓	✓
P 35	✓	✓	✓	✓
P 40	✓	✓	✓	✓
P 45	✓	✓	✓	✓
P 50	✓	✓	✓	✓
P 60	✓	✓	✓	✓

5.14 Управление мощностью

- Конфорки объединяются в группы согласно их расположению и номеру фазы в варочной панели. См. иллюстрацию.
- Максимальная электрическая нагрузка на каждую фазу ограничена значением 3600 Вт.
- Данная функция делит мощность между конфорками, подключенными к одной фазе.
- Функция запускается, когда общая электрическая нагрузка конфорок, подключенных к одной фазе, превышает 3600 Вт.
- Данная функция уменьшает мощность, подводимую к другим конфоркам, подключенным к той же фазе.

- В зоне дисплея, относящейся к конфоркам, мощность которых снижена, поочередно отображаются выбранные уровни нагрева и сниженные уровни нагрева. Через некоторое время в зоне дисплея, относящейся к конфоркам, мощность которых снижена, начинают отображаться только сниженные уровни нагрева.

Управление мощностью с Ограничение мощностью

При выборе для функции Ограничение мощности значений, равных **6000 Вт и менее**, мощность варочной панели распределяется между всеми конфорками.

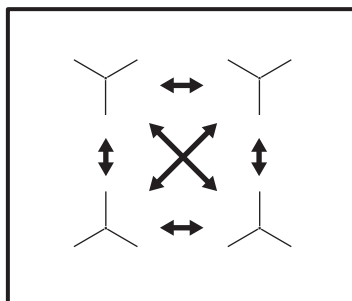

При выборе для функции Ограничение мощности значений, равных **6000 Вт и более**, мощность варочной панели распределяется между левой и правой сторонами.

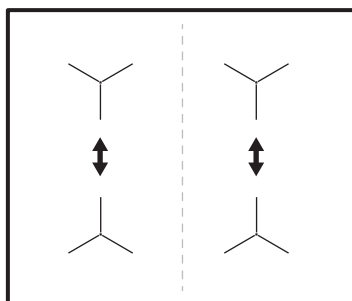

6. ПОЛЕЗНЫЕ СОВЕТЫ



ВНИМАНИЕ!

См. главы, содержащие Сведения по технике безопасности.

6.1 Кухонная посуда



В индукционных зонах нагрева работает электромагнитное поле, которое очень быстро нагревает посуду.



Устанавливайте на зоны нагрева только посуду, пригодную для использования с индукционными варочными панелями

Материал посуды

- **подходит:** чугун, сталь, эмалированная сталь, нержавеющая сталь, посуда с многослойным дном (с надлежащей маркировкой производителя).
- **не подходит:** алюминий, медь, латунь, стекло, керамика, фарфор.

Посуда подходит для использования на индукционных варочных панелях, если:

- вода очень быстро закипает на конфорке, на которой задана максимальная ступень нагрева.
- к дну посуды притягивается магнит.



Дно посуды должно быть как можно более толстым и плоским. Прежде чем ставить посуду на варочную поверхность, убедитесь, что дно посуды сухое и чистое.

Размеры посуды

Индукционные конфорки автоматически подстраиваются под размер дна посуды.

Энергоэффективность конфорки зависит от диаметра кухонной посуды. Посуда с днищем, размер которого

меньше минимально допустимого, получает лишь часть энергии, излучаемой конфоркой.



См. «Технические данные».

6.2 Шум во время работы

Если вы услышали:

- потрескивание: посуда изготовлена из нескольких материалов (многослойное дно).
- свист: используется конфорка, для которой задан высокий уровень мощности, а посуда изготовлена из нескольких материалов (многослойное дно).
- Гул используется высокий уровень мощности.
- Пощелкивание происходят электрические переключения.
- Шипение, жужжание работает вентилятор.

Это нормальное явление. Оно не говорит о какой-либо неисправности.

6.3 Указания и рекомендации по использованию SenseBoil®

Функция лучше всего подходит для кипячения воды и приготовления картофеля.



Ее невозможно использовать с посудой из чугуна и с посудой с антипригарными покрытиями, например, с керамическим. Для достижения оптимальных результатов при варке картофеля рекомендуется стальная эмалированная посуда.

Убедитесь, что посуда подходит для SenseBoil®, проследив за первым циклом приготовления.

Для эффективного использования SenseBoil® воспользуйтесь рекомендациями ниже:

- Наполните посуду холодной водопроводной водой, налив от половины до трех четвертей объема; уровень воды не должен подниматься выше 4 см от края посуды. Не используйте менее одного или более пяти литров воды. Общий вес воды (или воды и картофеля) должен находиться в пределах от 1 до 5 кг.
- При приготовлении картофеля убедитесь, что он полностью покрыт водой, но одна четвертая часть объема посуды должна обязательно оставаться незаполненной.
- Для оптимальных результатов берите только целый неочищенный картофель средних размеров.
- Позаботьтесь о том, чтобы посуда не была слишком плотно набита картофелем.
- Во время работы функции избегайте создания сторонних вибраций (напр., не используйте блендер и не оставляйте мобильный телефон рядом с прибором).
- Если требуется добавить соль, сделайте это после того, как вода достигнет точки кипения.

- При использовании чайников и кофеварок эспрессо функция может работать некорректно.

6.4 Эко Timer (Эко таймер)

С целью экономии электроэнергии нагреватель конфорки автоматически выключается до того, как прозвучит сигнал таймера обратного отсчета. Время работы конфорки при этом зависит от выбранного уровня нагрева и времени приготовления.

6.5 Примеры использования варочной панели

Соотношение установки уровня нагрева и энергопотребления конфорки не является линейным. При увеличении уровня нагрева потребление электроэнергии возрастает не в одинаковой пропорции. Это означает, что на среднем уровне нагрева конфорка потребляет менее половины от своей номинальной мощности.



Приведенные ниже данные в таблице являются ориентировочными.

Уровень нагрева	Назначение:	Время (мин)	Советы
1	Сохранение приготовленных блюд теплыми.	по готовности	Закройте посуду крышкой.
1 - 3	Голландский соус, растапливание: сливочного масла, шоколада, желатина.	5 - 25	Время от времени перемешивайте.
1 - 3	Сгущение взбитый омлет, запеченные яйца.	10 - 40	Готовьте под крышкой.
3 - 5	Приготовление риса и молочных блюд на медленном огне, разогрев готовых блюд.	25 - 50	Добавьте воды в количестве, как минимум вдвое превышающем количество риса. Перемешивайте молочные блюда на середине приготовления.
5 - 7	Приготовление на пару овощей, рыбы, мяса.	20 - 45	Добавьте несколько столовых ложек жидкости.

Уровень нагрева	Назначение:	Время (мин)	Советы
7 - 9	Приготовление картофеля на пару.	20 - 60	Используйте макс. ¼ л воды на 750 г картофеля.
7 - 9	Приготовление значительных объемов пищи, рагу и супов.	60 - 150	До 3 л жидкости плюс ингредиенты.
9 - 12	Легкая обжарка: эскалопы, «кордон блю» из телятины, котлеты, отбивные, сосиски, печень, заправка из муки, яйца, блины, пончики.	по готовности	Переверните по истечении половины времени приготовления.
12 - 13	Сильная обжарка, картофельные оладьи, стейки из филе говядины, стейки.	5 - 15	Переверните по истечении половины времени приготовления.
14	Кипячение воды, отваривание макаронных изделий, обжаривание мяса (гуляш, жаркое в горшочках), обжаривание картофеля во фритюре.		
P	Кипячение большого количества воды. Включена функция PowerBoost.		

7. УХОД И ОЧИСТКА



ВНИМАНИЕ!

См. главы, содержащие Сведения по технике безопасности.

7.1 Общая информация

- Варочную панель необходимо мыть после каждого использования.
- Следите за тем, чтобы дно посуды всегда было чистым.
- Царапины или темные пятна на поверхности не влияют на работу варочной панели.
- Используйте для очистки специальное средство, предназначенное для очистки варочных панелей.
- Используйте специальный скребок для стекла.

7.2 Чистка варочной поверхности

- **Удаляйте немедленно:** расплавленную пластмассу,

полиэтиленовую пленку, сахар и пищевые продукты, содержащие сахар, иначе данные загрязнения могут привести к повреждению варочной поверхности.

Соблюдайте осторожность, чтобы не обжечься. Расположите специальный скребок под острым углом к стеклянной поверхности и двигайте его по этой поверхности.

- **После того, как прибор полностью остынет, удаляйте:** известковые пятна, водяные разводы, капли жира, блестящие белесые пятна с металлическим отливом. Варочную поверхность следует чистить влажной тряпкой с неабразивным моющим средством. После чистки вытрите варочную поверхность насухо мягкой тряпкой.
- **Удаляйте пятна с металлическим отливом, изменяющие первоначальный цвет поверхности:** для этого протрите стеклокерамическую поверхность

тряпкой, смоченной водой с уксусом.

8. ПОИСК И УСТРАНЕНИЕ НЕИСПРАВНОСТЕЙ



ВНИМАНИЕ!

См. главы, содержащие Сведения по технике безопасности.

8.1 Что делать, если...

Неисправность	Возможная причина	Решение
Варочная панель не включается или не работает.	Варочная панель не подключена к электропитанию, или подключение произведено неверно.	Проверьте правильность подключения варочной панели и наличие напряжение в сети. Руководствуйтесь при этом схемой подключения.
	Сработал предохранитель.	Проверьте, не является ли предохранитель причиной неисправности. Если предохранитель срабатывает повторно снова и снова, обратитесь к квалифицированному электрику.
	Не задавайте никакого уровня нагрева в течение 10 секунд.	Повторно включите варочную панель и менее чем 10 секунд установите уровень нагрева.
	Вы прикоснулись одновременно к 2 или более сенсорным клавишам.	Следует касаться только одного сенсора.
	На панель управления попала вода или брызги жира.	Протрите панель управления.
Выдается звуковой сигнал, после чего варочная панель выключается. Выключенная варочная панель выдает звуковой сигнал.	На один или более сенсоров был положен посторонний предмет.	Удалите посторонний предмет с сенсоров.
Варочная панель отключается.	На сенсорном поле  оказался посторонний предмет.	Удалите посторонний предмет с сенсорного поля.

Неисправность	Возможная причина	Решение
Не включается индикатор остаточного тепла.	Конфорка не нагрелась, поскольку работала в течение слишком короткого времени или поврежден датчик.	Если конфорка проработала достаточно долго и должна была нагреться, обратитесь в авторизованный сервисный центр.
Не работает Автоматический нагрев.	Конфорка горячая.	Дайте конфорке как следует остыть.
	Установлен максимальный уровень мощности нагрева.	Максимальный уровень нагрева совпадает с мощностью выбранной функции.
На дисплее чередуются два разных уровня нагрева.	Выполняется Управление мощностью.	См. Главу «Ежедневное использование».
Сенсоры нагреваются.	Посуда слишком большая, или вы поставили ее слишком близко к элементам управления.	При использовании большой посуды по возможности ставьте ее на задние конфорки.
При нажатии на сенсоры панели управления не выдается звуковой сигнал.	Звуковая сигнализация отключена.	Включите звук. См. Главу «Ежедневное использование».
Загорится  .	Работает Устройство защиты детей или Блокировка.	См. Главу «Ежедневное использование».
Загорится  .	На конфорке отсутствует посуда.	Поставьте на конфорку посуду.
	Неподходящий тип посуды.	Используйте подходящую посуду. См. «Указания и рекомендации».
	Диаметр дна посуды слишком маленький для данной конфорки.	Используйте посуду подходящих размеров. См. «Технические данные».
Попеременно загораются  и  .	Мощность слишком мала из-за посуды неподходящего типа или пустой посуды.	Используйте подходящую посуду. См. Главы «Указания и рекомендации» и «Технические данные». Не включайте конфорки, на которых стоит пустая посуда.

Неисправность	Возможная причина	Решение
<p>Попеременно загораются F и E.</p>	<p>Посуда пустая или содержит жидкость, отличную от воды, напр. масло.</p>	<p>Избегайте использования данной функции с жидкостями, отличными от воды.</p>
<p>Попеременно загораются F и E.</p>	<p>В посуде слишком много или слишком мало воды. Поставлена вариться пицца, отличная от картофеля с водой. Точка кипения сместилась по времени и функции SenseBoil® не удалось сработать надлежащим образом.</p>	<p>См. «Указания и рекомендации». При использовании функции SenseBoil® готовьте только картофель в воде.</p>
<p>Выдается сигнал, индикаторы над 160 мигают, а функция SenseBoil® не запускается.</p>	<p>Ни одна из конфорок не готова к использованию функции SenseBoil®. В конфорках, которые вы намереваетесь использовать, еще имеется остаточное тепло, или они уже используются.</p>	<p>Завершите приготовление и выберите свободную конфорку без остаточного тепла.</p>
<p>Загорается символ E и цифра.</p>	<p>Произошла ошибка в работе варочной панели.</p>	<p>Выключите и снова включите варочную панель спустя 30 секунд. Если снова загорится E, отключите варочную панель от сети электропитания. Примерно через 30 секунд снова включите варочную панель. В случае повторного возникновения неисправности обратитесь в авторизованный сервисный центр.</p>
<p>Слышен постоянный звуковой сигнал.</p>	<p>Неверно выполнено подключение к электросети.</p>	<p>Отключите варочную панель от сети электропитания. Обратитесь к квалифицированному электрику или проверьте правильность установки прибора.</p>

8.2 Если решение найти не удастся...

Если самостоятельно справиться с проблемой не удастся, обращайтесь в магазин или в авторизованный

сервисный центр. Предоставьте данные, приведенные на табличке с техническими данными. Также приведите код стеклокерамики, состоящий из трех цифр (он указан в углу стеклянной панели), и

появляющееся сообщение об ошибке. Убедитесь, что варочная панель эксплуатировалась правильно. В противном случае техническое обслуживание, предоставляемое специалистами сервисного центра или

продавца, будет платным, даже если срок гарантии еще не истек. Инструкции по сервисному центру и условиям гарантии приведены в гарантийном буклете.

9. ТЕХНИЧЕСКИЕ ДАННЫЕ

9.1 Табличка с техническими данными

Модель IPES6451WF
Тип 61 B4A 01 AD
Индукционная 7.2 кВт
Серийный №
ELECTROLUX

PNC (код изделия) 949 599 138 00
220-240 В / 400 В 2N 50-60 Гц
Изготовлено в Германии
7.2 кВт



9.2 Спецификация конфорок

Конфорка	Номинальная мощность (максимальная мощность нагрева) [Вт]	PowerBoost [Вт]	PowerBoost максимальная продолжительность [мин]	Диаметр кухонной посуды [мм]
Передняя левая	2300	3200	10	125 - 210
Задняя левая	2300	3200	10	125 - 210
Передняя правая	1400	2500	4	125 - 145
Задняя правая	1800	2800	10	145 - 180

Мощность конфорок может незначительно отличаться от приведенных в таблице данных. Она может варьироваться в зависимости материала и размеров кухонной посуды.

Для достижения оптимальных результатов приготовления используйте кухонную посуду, диаметр которой не превышает указанный в Таблице.

10. ЭНЕРГЕТИЧЕСКАЯ ЭФФЕКТИВНОСТЬ

10.1 Сведения об изделии, приведенные в соответствии с EU 66/2014, действительны только для рынка ЕС

Идентификатор модели	IPES6451WF
----------------------	------------

Тип варочной панели	Встраиваемая варочная панель		
Число конфорок	4		
Технология нагрева	Индукционные		
Диаметр круглых конфорок (Ø)	Передняя левая	21 см	
	Задняя левая	21 см	
	Передняя правая	14,5 см	
	Задняя правая	18 см	
Энергопотребление каждой конфорки (ЕС electric cooking)	Передняя левая	178,4 Вт·ч/кг	
	Задняя левая	178,4 Вт·ч/кг	
	Передняя правая	183,2 Вт·ч/кг	
	Задняя правая	184,9 Вт·ч/кг	
Энергопотребление варочной панели (ЕС electric hob)	181,2 Вт·ч/кг		

EN 60350-2 - Бытовые электроприборы для приготовления пищи – Часть 2: Варочные панели – Методы определения эксплуатационных характеристик

Данные энергопотребления относятся к зонам нагрева, которые идентифицируются по отметкам соответствующих конфорок.

10.2 Экономия электроэнергии

Используя приведенные ниже рекомендации, можно экономить электроэнергию во время приготовления.

- При нагреве воды на наливайте больше воды, чем требуется.
- По возможности всегда накрывайте посуду крышкой.
- Прежде чем включить конфорку, поставьте на нее кухонную посуду.
- Посуду меньших размеров ставьте на конфорки меньших размеров.
- Всегда ставьте посуду непосредственно по центру конфорки.
- Используйте остаточное тепло для поддержания пищи в горячем состоянии или для растапливания продуктов.

11. ОХРАНА ОКРУЖАЮЩЕЙ СРЕДЫ

Материалы с символом  следует сдавать на переработку. Положите упаковку в соответствующие контейнеры для сбора вторичного сырья. Принимая участие в переработке старого электробытового оборудования, Вы помогаете защитить окружающую среду и здоровье человека. Не выбрасывайте

вместе с бытовыми отходами бытовую технику, помеченную символом  Прибор следует доставить в место раздельного накопления и сбора отходов потребления или в пункт сбора использованной бытовой техники для последующей утилизации.

Дата изготовления изделия указана в его серийном номере, где первая цифра номера соответствует последней цифре года изготовления, а вторая и третья цифры – порядковому номеру недели. Например, серийный номер 14512345 означает, что изделие изготовлено на сорок пятой неделе 2021 года.

Изготовитель: Electrolux Appliances AB, St. Göransgatan 143, 105 45 Stockholm, Швеция

Импортер и уполномоченная изготовителем организация:
ООО "Электрлюкс Рус", Кожовнический проезд 1, 115114,
Москва, тел.: 8-800-444-444-8

Изготовлено в Германии

ЗМІСТ

1. ІНФОРМАЦІЯ З ТЕХНІКИ БЕЗПЕКИ.....	27
2. ІНСТРУКЦІЇ З ТЕХНІКИ БЕЗПЕКИ.....	30
3. УСТАНОВКА.....	33
4. ОПИС ВИРОБУ.....	34
5. ЩОДЕННЕ КОРИСТУВАННЯ.....	36
6. ПОРАДИ І РЕКОМЕНДАЦІЇ.....	42
7. ДОГЛЯД ТА ЧИСТКА.....	44
8. УСУНЕННЯ ПРОБЛЕМ.....	44
9. ТЕХНІЧНІ ДАНІ.....	47
10. ЕНЕРГОЕФЕКТИВНІСТЬ.....	48

МИ ДУМАЄМО ПРО ВАС

Дякуємо за придбання приладу Electrolux. Вибраний вами виріб є результатом поєднання багаторічного професійного досвіду та новітніх технологій. Оригінальний і стильний — сконструйований із думкою про вас. Користуючись ним, ви завжди отримуватимете найкращий результат. Ласкаво просимо у світ Electrolux.

Відвідайте наш веб-сайт, щоб:



Отримати поради з використання, брошури, інструкції з усунення несправностей, інформацію щодо сервісу та ремонту:

www.electrolux.com/support



Зареєструвати свій продукт для кращого обслуговування:

www.registerelectrolux.com



Придбати приладдя, витратні матеріали і оригінальні запчастини для вашого приладу:

www.electrolux.com/shop

ДОПОМОГА КЛІЄНТАМ ТА ОБСЛУГОВУВАННЯ

Рекомендується використовувати оригінальні запчастини.

При звертанні до сервісного центру необхідно мати наступну інформацію:

Модель, ПНС, серійний номер.

Інформацію можна знайти у таблиці.

 **Увага!** Важлива інформація з техніки безпеки

 Загальна інформація й рекомендації

 Інформація щодо захисту навколишнього середовища

Може змінитися без оповіщення.

1. ІНФОРМАЦІЯ З ТЕХНІКИ БЕЗПЕКИ

Перед установкою та експлуатацією приладу слід уважно прочитати інструкцію користувача. Виробник не несе відповідальності за травми або збитки через неправильне встановлення або використання.

Інструкції з експлуатації слід зберігати в безпечному і доступному місці з метою користування в майбутньому.

1.1 Безпека дітей і вразливих осіб

- Діти від 8 років, особи з обмеженими фізичними, сенсорними чи розумовими здібностями та особи без відповідного досвіду та знань можуть користуватися цим приладом лише під наглядом або після отримання інструктажу стосовно безпечного користування приладом і пов'язаних ризиків.
- Діти у віці від 3 до 8 років та особи зі значними та складними обмеженими можливостями можуть залишатися поблизу приладу лише за умови постійного нагляду.
- Не слід залишати дітей до трьох років без постійного нагляду поблизу приладу.
- Не дозволяйте дітям гратися з приладом.
- Тримайте все пакування далеко від дітей і утилізуйте їх належним чином.
- **ПОПЕРЕДЖЕННЯ:** Не допускайте дітей і домашніх тварин до приладу під час його роботи чи охолодження. Доступні поверхні нагріваються під час роботи приладу.
- Якщо прилад обладнано пристроєм захисту від доступу дітей, такий пристрій необхідно активувати.
- Дітям забороняється виконувати очищення чи роботи з обслуговування приладу, які можуть виконуватися користувачем, без нагляду.

1.2 Загальні правила безпеки

- **ПОПЕРЕДЖЕННЯ!** Пристрій і його відкриті поверхні нагріваються під час використання. Необхідно бути обережним, щоб не торкатися нагрівальних елементів.

- **ПОПЕРЕДЖЕННЯ!** Готування без нагляду на варильній поверхні з використанням жиру чи олії може спричинити пожежу.
- **НІКОЛИ** не намагайтеся загасити вогонь водою. Натомість вимкніть прилад і накрийте чимось вогонь, наприклад кришкою або протипожежним покривалом.
- **ОБЕРЕЖНО!** Прилад не повинен бути підключеним через зовнішній перемикач, наприклад таймер, або підключений до мережі, що регулярно вмикається та вимикається службовим пристроєм.
- **ОБЕРЕЖНО!** Необхідно стежити за процесом готування. Необхідно безперервно стежити за короткотривалим процесом готування.
- **ПОПЕРЕДЖЕННЯ!** Небезпека займання. Не зберігайте речі на поверхнях для готування.
- Металеві предмети (наприклад, ножі, виделки, ложки та кришки) не можна класти на варильну поверхню, оскільки вони можуть нагрітися.
- Не користуйтеся приладом, доки його не буде встановлено у вбудовану конструкцію.
- Не використовуйте пароочищувач для очищення приладу.
- Після користування елементом варильної поверхні вимкніть його за допомогою відповідної ручки. Не покладайтеся на детектор дефо.
- Якщо склокерамічна/скляна поверхня трісне, вимкніть прилад та від'єднайте його від мережі живлення. Якщо прилад підключено до мережі живлення безпосередньо через розподільну коробку, вийміть запобіжник, щоб відключити прилад від джерела живлення. У будь-якому випадку, зверніться до авторизованого сервісного центру.
- У разі пошкодження кабелю живлення зверніться для його заміни до виробника, авторизованого сервісного центру чи іншої кваліфікованої особи. Робити це самостійно небезпечно.

- **ПОПЕРЕДЖЕННЯ!** Використовуйте лише запобіжники варильної поверхні, розроблені виробником пристрою для приготування, визнані придатними до використання відповідно до інструкцій із експлуатації від виробника або вбудовані у пристрій. Використання неналежних запобіжників може призвести до нещасних випадків.

2. ІНСТРУКЦІЇ З ТЕХНІКИ БЕЗПЕКИ

2.1 Установлення



ПОПЕРЕДЖЕННЯ!

Установлювати цей прилад повинен лише кваліфікований фахівець.



ПОПЕРЕДЖЕННЯ!

Існує ризик травмування або пошкодження приладу.

- Повністю зніміть упаковку.
- Не встановлюйте й не використовуйте пошкоджений прилад.
- Дотримуйтеся інструкцій зі встановлення, що постачаються разом із приладом.
- Дотримуйтеся вимог щодо мінімальної відстані до інших приладів чи предметів.
- Будьте обережні під час переміщення приладу, оскільки він важкий. Використовуйте захисні рукавички та взуття, що постачається в комплекті.
- Захистіть зрізи за допомогою ущільнювального матеріалу, щоб запобігти проникненню вологи, яка викликає набухання.
- Захистіть дно приладу від пари та вологи.
- Не встановлюйте прилад біля дверей або під вікном. Це допоможе запобігти падінню гарячого посуду з приладу під час відчинення дверей чи вікна.
- На дні кожного приладу знаходяться охолоджувальні вентилятори.

- Якщо прилад встановлено над шухлядою, дотримуйтеся вказаних нижче правил.
 - Не зберігайте невеликі шматки або аркуші паперу, які можуть потрапити всередину, оскільки вони можуть пошкодити охолоджувальні вентилятори або негативного вплинути на систему охолодження.
 - Слідкуйте за тим, щоб між дном приладу та речами, що зберігаються в шухляді, залишалася щонайменше 2 см.
- Зніміть розділювальні панелі, встановлені в шафі під приладом.

2.2 Під'єднання до електромережі



ПОПЕРЕДЖЕННЯ!

Існує ризик займання та ураження електричним струмом.

- Усі роботи з під'єднання до електромережі мають виконуватися кваліфікованим електриком.
- Прилад повинен бути заземленим.
- Перш ніж виконувати будь-які операції, переконайтеся, що прилад від'єднано від електромережі.
- Переконайтеся в тому, що параметри на табличці з технічними даними сумісні з електричними параметрами електроживлення від мережі.
- Переконайтеся у правильному встановленні приладу. Незакріплений або неправильно розташований кабель живлення або

штепсель (якщо є) можуть призвести до значного нагрівання роз'ємів.

- Користуйтеся належним мережевим електрокабелем.
- Стежте за тим, щоб проводи живлення не заплутувалися.
- Переконайтеся в тому, що встановлено захист від ураження електричним струмом.
- Використовуйте кабельний затискач на кабелі.
- Переконайтеся, що кабель живлення або штепсель (якщо є) не торкаються гарячого приладу або посуду під час підключення приладу до розташованої поруч розетки.
- Не використовуйте розгалужувачі, перехідники й подовжувачі.
- Під час встановлення приладу пильнуйте, щоб не пошкодити кабель живлення та штепсель (якщо є). Для заміни пошкодженого кабелю слід звернутися до нашого сервісного центру або до електрика.
- Елементи захисту від ураження електричним струмом та ізоляція мають бути закріплені так, аби їх не можна було зняти без спеціального інструмента.
- Вставляйте штепсельну вилку в розетку електроживлення лише після закінчення установки. Переконайтеся, що після установки є вільний доступ до розетки електроживлення.
- Не вставляйте вилку в розетку, яка ненадійно закріплена.
- Не тягніть за кабель живлення, щоб відключити прилад з мережі. Завжди вимикайте, витягаючи штепсельну вилку.
- Використовуйте лише належні ізолюючі пристрої, а саме: лінійні роз'єднувачі, запобіжники (гвинтові запобіжники слід викрутити з патрона), реле захисту від замикання на землю та контактори.
- Електрообладнання має бути оснащеним ізолюючим пристроєм для повного відключення від електромережі. Зазор між контактами ізолюючого пристрою має становити не менше 3 мм.

2.3 Користування



ПОПЕРЕДЖЕННЯ!

Існує небезпека травмування, опіків і ураження електричним струмом.

- Перед першим використанням зніміть усі пакувальні матеріали, етикетки та захисну плівку (за наявності).
- Прилад призначено виключно для застосування в домашніх умовах.
- Не змінюйте технічні специфікації цього приладу.
- Переконайтеся в тому, що вентиляційні отвори не заблоковані.
- Не залишайте прилад без нагляду під час користування ним.
- Після кожного використання вимикайте зону нагрівання.
- Не покладайтеся на детектор посуду.
- Не кладіть столові прибори або кришки каструль на зони нагрівання. Вони можуть нагрітися.
- Під час роботи з приладом руки не повинні бути мокрими або вологими. Не користуйтеся приладом, якщо він контактує з водою.
- Не використовуйте прилад як робочу поверхню та як поверхню для зберігання речей.
- Якщо на поверхні приладу з'явилися тріщини, негайно від'єднайте його від електромережі. Це дасть змогу запобігти враженню електричним струмом.
- Користувачі з кардіостимуляторами мають дотримуватися мінімальної відстані 30 см від індукційних зон приготування під час роботи приладу.
- Коли ви кладете продукти в гарячу олію, вона може бризкати.



ПОПЕРЕДЖЕННЯ!

Існує небезпека пожежі та опіків

- Під час нагрівання жирів і олії можуть вивільнятися займісті пари. Готуючи з використанням жирів і олії, тримайте їх осторонь від

відкритого вогню або гарячих предметів.

- Пари, які виділяє дуже гаряча олія, можуть спричинити спонтанне займання.
- Використана олія, що містить залишки їжі, може спричинити пожежу за нижчої температури, ніж олія, яка використовується вперше.
- Не кладіть усередину приладу, поряд із ним або на нього легкозаймисті речовини чи предмети, змочені в легкозаймистих речовинах.



ПОПЕРЕДЖЕННЯ!

Існує ризик пошкодження приладу.

- Не ставте гарячий посуд на панель керування.
- Не кладіть кришку гарячої каструлі на скляну варильну поверхню.
- Не допускайте, щоб посуд грівся, коли в ньому немає рідини.
- Будьте обережні та пильнуйте, щоб жодні предмети чи посуд не падали на прилад. Це може призвести до пошкодження поверхні.
- Не вмикайте зони нагрівання, якщо на них немає посуду або посуд порожній.
- Не кладіть алюмінієву фольгу на прилад.
- Кухонний посуд із чавуну, алюмінію або з пошкодженим дном може подряпати скло або склокераміку. Завжди піднімайте такий посуд, якщо його потрібно переставити в інше місце на варильній поверхні.
- Цей прилад призначений виключно для приготування їжі. Його забороняється використовувати для інших цілей, наприклад опалення приміщень.

2.4 Догляд і очищення

- Регулярно очищуйте прилад, щоб запобігти пошкодженню матеріалу поверхні.

- Перед чищення вимкніть прилад і дайте йому охолонути.
- Не застосовуйте водяні розпилювачі або пару для чищення.
- Протріть прилад вологою м'якою ганчіркою. Застосовуйте лише нейтральні миючі засоби. Не використовуйте абразивні засоби, жорсткі серветки для очищення, розчинники або металеві предмети.

2.5 Сервіс

- Для ремонту приладу звертайтеся до авторизованого сервісного центру.
- Використовуйте лише оригінальні запасні частини.

2.6 Утилізація



ПОПЕРЕДЖЕННЯ!

Існує небезпека задушення.

- Щоб отримати інформацію про належну утилізацію приладу, слід звернутися до органів муніципальної влади.
- Від'єднайте прилад від електромережі.
- Відріжте кабель електричного живлення близько до приладу та утилізуйте його.

Цей продукт по змісту небезпечних речовин відповідає вимогам Технічного регламенту обмеження використання деяких небезпечних речовин в електричному та електронному обладнанні (постанова Кабінету Міністрів України №1057 від 3 грудня 2008р.)

3. УСТАНОВКА



ПОПЕРЕДЖЕННЯ!

Див. розділи з інформацією щодо техніки безпеки.

3.1 Перед встановленням

Перш ніж встановлювати варильну поверхню, запишіть наступну інформацію з таблички з технічними даними. Ця табличка розташована внизу варильної поверхні.

Серійний номер

3.2 Вбудовані варильні поверхні

Експлуатувати вбудовані варильні поверхні можна лише після правильного вбудовування у шафки та робочі поверхні, які підходять для цього і відповідають нормам.

3.3 З'єднувальний кабель

- Варильну поверхню оснащено з'єднувальним кабелем.
- Замінійте пошкоджений кабель живлення лише за кабелем, що

входить до комплекту запчастин. Звертайтеся до місцевого авторизованого сервісного центру.



ПОПЕРЕДЖЕННЯ!

Усі роботи з підключення до електричної мережі повинен виконувати кваліфікований електрик.



УВАГА

Не просвердлюйте й не припаюйте кінці дротів. Це суворо заборонено!



УВАГА

Не підключайте кабель без кінцевої кабельної муфти.

Двофазне підключення

1. Зніміть кінцеву кабельну муфту з чорного й коричневого дротів.
2. Зніміть ізоляцію з кінців коричневого й чорного кабелів.
3. Установіть нову кінцеву муфту дроту 1,5 мм² на кожен кінець кабелів. (Слід використовувати спеціальний інструмент.)

Поперечний перетин кабелю

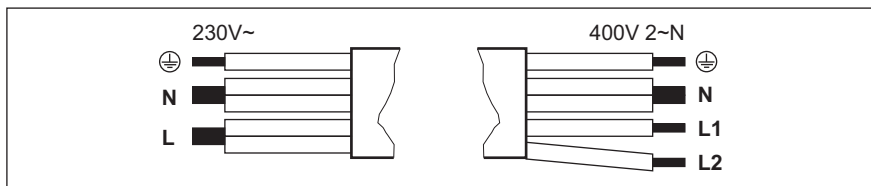

Однофазне підключення - 230 В~		Двофазне підключення — 400 В 2 ~ N	
	Зелений — жовтий	Зелений — жовтий	
N	Синій і синій	Синій і синій	N
L	Чорний і коричне- вий	Чорний	L1
		Коричневий	L2

3.4 Складання

- i** Якщо варильна поверхня встановлюється під витяжкою, див. інструкції з монтажу витяжки, щоб дізнатися мінімальну відстань між приладами.

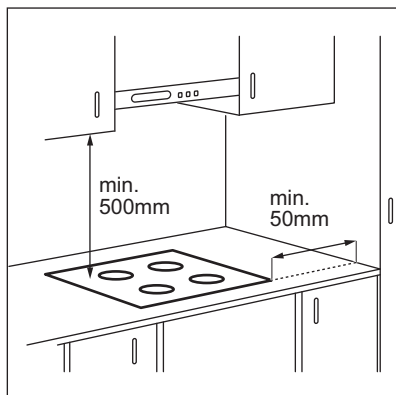

- i** Якщо прилад встановлено над шухлядою, вентиляція варильної поверхні під час процесу готування може нагрівати речі, що зберігаються в шухляді.

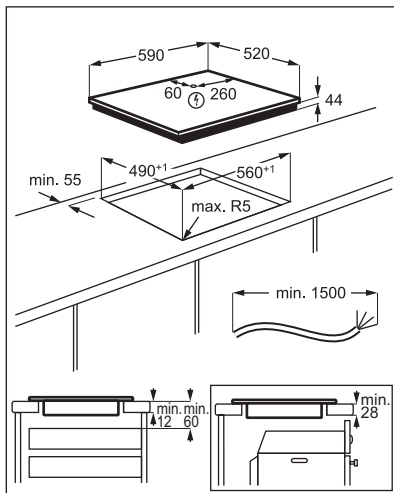

www.youtube.com/electrolux
www.youtube.com/aeg

How to install your Electrolux
 Induction Hob - Worktop installation



4. ОПИС ВИРОБУ

4.1 Схема варильної поверхні

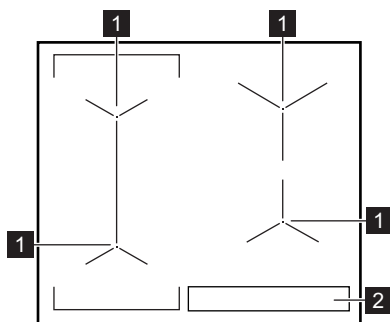

- 1** Індукційна зона нагрівання
- 2** Панель керування

- i** Детальна інформація про розміри зон нагрівання наведена в розділі «Технічні дані».

4.2 Структура панелі керування

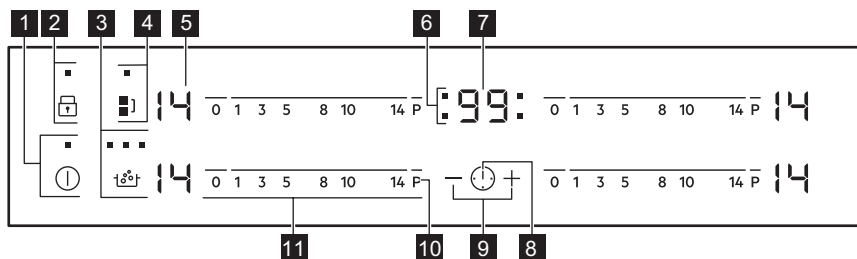

Керування приладом здійснюється за допомогою сенсорних кнопок. Символи на дисплеї, індикатори та звукові сигнали вказують на активовані функції.

Сенсорна кнопка	Функція	Коментар	
1	ⓘ	ВКЛ/ВИМК	Увімкнення та вимкнення варильної поверхні.
2	🔒	Блокування / Захист духової шафи від дітей	Блокування та розблокування панелі керування.
3	🔥	SenseBoil®	Увімкнення та вимкнення функції. Індикатори над символом показують хід виконання функції.
4	🌉	Bridge	Увімкнення та вимкнення функції.
5	-	Дисплей встановленого ступеня нагрівання	Відображення встановленого ступеня нагрівання.
6	-	Індикатори таймера зон нагрівання	Показує, для якої зони встановлюється час.
7	-	Дисплей таймера	Показує час у хвиликах.
8	🕒	-	Вибір зони нагрівання.
9	+ / -	-	Збільшення або зменшення тривалості.
10	P	PowerBoost	Увімкнення функції.
11	-	Сектор керування	Установлення ступеня нагрівання.

4.3 Відображення ступеня нагріву

Дисплей	Опис
0	Зону нагрівання вимкнено.

Дисплей	Опис
	Зона нагрівання працює.
	Працює SenseBoil®.
	Працює Автоматичне нагрівання.
	Працює PowerBoost.
	Виникла несправність.
	OptiHeat Control (3-ступеневий індикатор залишкового тепла): продовження готування / підтримання страви теплою / залишкове тепло.
	Працює Блокування / Захист духової шафи від дітей.
	Посуд невідповідний, надто малий або на зоні нагрівання немає посуду.
	Працює Автоматичне вимкнення.

4.4 OptiHeat Control (3-ступеневий індикатор залишкового тепла)



ПОПЕРЕДЖЕННЯ!

Небезпека опіку залишковим теплом!

Індикатори показують рівень залишкового тепла для зон нагрівання,

які використовуються в даний момент. Індикатори можуть також з'являтися для сусідніх зон нагрівання, навіть якщо ви їх не використовуєте.

Тепло для процесу готування їжі генерується індукційними зонами нагрівання безпосередньо в дні посуду. Склокераміка нагрівається теплом від посуду.

5. ЩОДЕННЕ КОРИСТУВАННЯ



ПОПЕРЕДЖЕННЯ!

Див. розділи з інформацією щодо техніки безпеки.

5.1 Увімкнення та вимкнення



Торкніться і утримуйте впродовж 1 секунди, щоб увімкнути або вимкнути варильну поверхню.

5.2 Автоматичне вимкнення

Функція автоматично вимикає варильну поверхню в разі, якщо:

- усі зони нагрівання вимкнені;

- після увімкнення варильної поверхні ви не налаштували ступінь нагріву;
- ви вилили або поклали щось на панель керування більш, ніж на 10 секунд (каструлю, ганчірку тощо). Варильна панель вимикається після звукового сигналу. Приберіть сторонній предмет або очистіть панель керування.
- варильна поверхня занадто нагрілася (наприклад, це може статися після википання усієї води в каstrулі). Дочекайтеся, доки зона нагрівання охолоне, перш ніж знову використовувати варильну поверхню.

- використовується невідходящий посуд. Починає світитися символ , і через 2 хвилини зона нагрівання автоматично вимикається.
- ви не вимикаєте зону нагрівання й не змінюєте ступінь нагрівання. Через певний час починає світитися індикатор , після чого варильна поверхня вимикається.

Співвідношення між ступенем нагрівання та часом, після якого вимикається варильна поверхня:

Рівень нагрівання	Варильна поверхня вимикається через
1 - 3	6 годин
4 - 7	5 годин
8 - 9	4 години
10 - 14	1,5 години

5.3 Ступінь нагріву

Налаштування або змінення ступеня нагріву:

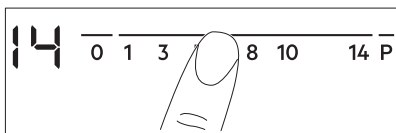

Торкніться панелі керування на належному рівні нагріву або переміщайте палець вздовж панелі керування, доки не буде вибрано належний ступінь нагріву.





5.4 SenseBoil®

Функція автоматично регулює температуру води так, аби вона не кипіла після досягнення точки кипіння.



Якщо на зоні нагрівання, яку ви бажаєте використовувати, є залишкове тепло ( /  / ), лунає звуковий сигнал і функція не розпочинає роботу.

1. Торкніться , щоб увімкнути варильну поверхню.
2. Торкніться , щоб увімкнути функцію.
З'являється символ , що мигтить, для зон нагрівання, на яких в даний момент можна використовувати цю функцію.
3. Торкніться сектору керування будь-якої з доступних зон нагрівання, для якої ви хочете увімкнути цю функцію (ступінь нагріву від 1 до 14).

Функція починає роботу. Якщо не було обрано жодної зони нагрівання протягом 5 секунд, функція не вмикається.



Після початку функції поперемінно світяться індикатори над символом , доки вода не досягне точки кипіння.

При визначенні функцією точки кипіння лунає звуковий сигнал і рівень нагрівання автоматично змінюється на 8.



Якщо всі зони нагрівання вже використовуються або на всіх з них є залишкове тепло, лунає звуковий сигнал, мигтять індикатори над  і функція не починає роботу.

Для вимкнення функції торкніться  (функція вимикається і ступінь нагрівання знижується до 0) або торкніться сектору керування і налаштуйте ступінь нагрівання вручну.

5.5 Використання зон нагрівання

Поставте посуд у центр обраної зони. Індукційні зони нагрівання автоматично пристосовуються до розміру дна посуду.

Ви можете готувати у великому посуді на двох зонах нагрівання одночасно. Посуд має накрити центри обох зон, але не виходити за позначки зони. Якщо посуд розташовано між двома центрами, функція Bridge не активується.

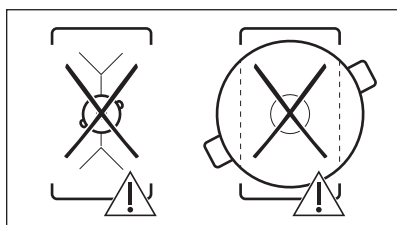
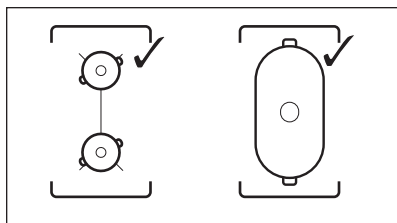

5.6 Bridge

i Ця функція працює, лише коли каstrула накриває центри двох зон. Він не працює з функцією SenseBoil®.

Ця функція поєднує дві ліві зони нагрівання – і вони працюють як одна зона нагрівання.

Спочатку встановіть ступінь нагрівання для однієї з лівих зон.

Для активації функції: торкніться **■**. Щоб установити або змінити ступінь нагрівання, торкніться однієї із сенсорних кнопок.

Вимкнення функції: торкніться **■**. Конфорки почнуть працювати окремо.

5.7 Автоматичне нагрівання

Щоб швидше досягти потрібного ступеня нагрівання, увімкніть цю функцію. Коли цю функцію ввімкнено, зона спочатку використовується з найвищим ступенем нагрівання, а потім готування продовжується з необхідним ступенем нагрівання.

i Щоб увімкнути цю функцію, зона нагрівання має бути холодною.

Щоб увімкнути функцію для зони нагрівання: торкніться **P**

(загорається **P**). Одразу торкніться кнопки необхідного ступеня нагрівання. Через 3 секунд загориться **P**.

Вимкнення функції: змініть ступінь нагрівання.

5.8 PowerBoost

Ця функція забезпечує індукційні зони нагрівання додатковою потужністю. Функцію можна ввімкнути для однієї індукційної зони нагрівання лише на обмежений період часу. Після цього індукційна зона нагрівання автоматично перемикається на найвищий ступінь нагрівання.

i Див. розділ «Технічні дані».

Щоб увімкнути функцію для зони нагрівання: торкніться **P**. **P** засвітиться.

Вимкнення функції: змініть ступінь нагрівання.

5.9 Таймер

Таймер зворотного відліку часу
За допомогою цієї функції можна встановити час, упродовж якого зона нагрівання працюватиме протягом одного сеансу готування.

Спочатку встановіть ступінь нагріву для зони нагрівання, а потім налаштуйте функцію.

Вибір зони нагрівання: торкніться кнопки  декілька разів, доки не засвітиться індикатор потрібної зони нагрівання.

Для активації функції: торкніться **+** на таймері для встановлення часу (00–99 хвилин). Коли індикатор зони нагрівання починає блимати повільніше, відбувається зворотний відлік часу.

Щоб дізнатися, скільки часу залишилося: виберіть зону нагрівання за допомогою . Індикатор зони нагрівання почне швидко блимати. На дисплеї відобразиться час, що залишився.

Щоб змінити час виконайте наступні дії: виберіть зону нагрівання за допомогою . Торкніться **+** або **–**.

Вимкнення функції: встановіть зону нагрівання за допомогою  і торкніться **–**. Час, що залишився, відраховується назад до значення 00. Індикатор зони нагрівання згасне.

 Коли час збіжить, пролунає звуковий сигнал і почне блимати 00. Зона нагрівання вимкнеться.

Щоб вимкнути звуковий сигнал: торкніться .

CountUp Timer

Можна використовувати цю функцію, аби слідкувати, скільки часу працює зона нагрівання.

Вибір зони нагрівання: торкніться кнопки  декілька разів, доки не засвітиться індикатор потрібної зони нагрівання.

Для активації функції: торкніться **–** на таймері. Засвітиться **UP**. Коли індикатор зони нагрівання починає повільно блимати, відбувається прямий відлік часу. Дисплей по чергово відображає **UP** та відрахований час (у хвиликах).

Щоб дізнатися, скільки часу працює зона нагрівання: виберіть зону нагрівання за допомогою . Індикатор зони нагрівання почне швидко блимати. Дисплей показує, скільки часу працює зона нагрівання.

Вимкнення функції: встановіть зону нагрівання за допомогою  і торкніться **+** або **–**. Індикатор зони нагрівання згасне.

Таймер

Цю функцію можна використовувати як **Таймер** коли варильна поверхня вимкнена та зони нагрівання не працюють. На дисплеї відображається ступінь нагрівання .

Для активації функції: торкніться . Щоб встановити час, торкніться **+** або **–** на таймері. Коли час збіжить, пролунає звуковий сигнал і почне блимати 00.



Щоб вимкнути звуковий сигнал: торкніться .

 Функція не впливає на роботу зон нагрівання.

5.10 Блокування

Можна заблокувати панель керування, коли працюють зони нагрівання. Це запобігає випадковій зміні встановленого ступеня нагрівання.

Встановіть спочатку ступінь нагріву.

Для активації функції: торкніться .  загоряється на 4 секунди. Таймер залишається увімкненим.



Вимкнення функції: торкніться . Загоряється попередній ступінь нагрівання.

 При вимкненні варильної поверхні ця функція також вимикається.



5.11 Захист духової шафи від дітей

Ця функція запобігає випадковому вмиканню варильної поверхні.



Для активації функції: увімкніть варильну поверхню за допомогою  ①. Не встановлюйте ступінь нагріву.

Торкніться і утримуйте  протягом 4 секунд. Загорається . Вимкніть варильну поверхню за допомогою  ①.

Вимкнення функції: увімкніть варильну поверхню за допомогою  ①. Не встановлюйте ступінь нагріву.

Торкніться і утримуйте  протягом 4 секунд. Загорається . Вимкніть варильну поверхню за допомогою  ①.





Щоб скасувати функцію лише на один період готування: увімкніть варильну поверхню за допомогою  ①.



Загорається . Торкніться та утримуйте  протягом 4 секунд.

Встановіть ступінь нагріву не пізніше ніж через 10 секунд. Варильною поверхнею можна користуватися. Коли варильна поверхня вимикається за допомогою  ①, функція знову працюватиме.

5.12 OffSound Control (Вимкнення та увімкнення звукових сигналів)

Вимкніть варильну поверхню.

Торкніться та утримуйте  ① протягом 3 секунд. Дисплей засвітиться та вимкнеться. Торкніться та утримуйте  впродовж 3 секунд. Засвітиться  або . Торкніться  на таймері, щоб обрати одну з наступних функцій:

-  - звуки вимкнено
-  - звуки увімкнено

Щоб підтвердити вибір, дочекайтеся, доки варильна поверхня автоматично вимкнеться.







Якщо вибрано функцію , ви почуєте звукові сигнали лише тоді, коли:

- ви торкаєтесь  ①
- Таймер вимикається
- Таймер зворотного відліку часу вимикається
- ви поклали щось на панель керування.

5.13 Обмеження потужності

За замовчуванням увімкнено найвищий рівень потужності варильної поверхні.

Щоб підвищити або зменшити рівень потужності, виконайте наведені нижче дії.

1. Вимкніть варильну поверхню.
2. Торкніться та утримуйте  ① протягом 3 секунд. Дисплей засвітиться й вимкнеться.
3. Торкніться та утримуйте  впродовж 3 секунд. Засвітиться  або .
4. Торкніться  ①. З'являється P 72.
5. Щоб встановити рівень потужності, торкніться  або  на таймері.

Рівні потужності

Див. розділ «Технічні дані».

- P 72 — 7200 W
- P 15 — 1500 W
- P 20 — 2000 W
- P 25 — 2500 W
- P 30 — 3000 W
- P 35 — 3500 W
- P 40 — 4000 W
- P 45 — 4500 W
- P 50 — 5000 W
- P 60 — 6000 W



УВАГА

Переконайтеся в тому, що вибрана потужність відповідає потужності встановлених запобіжників.



ПОПЕРЕДЖЕННЯ!

Якщо ви обрали найнижчі рівні потужності, функція SenseBoil® може не працювати. Див. таблицю нижче.

✓ — функція працює, X — функція не працює.

Рівні потужності	Зона нагрівання			
	Передня ліва	Задня ліва	Передня права	Задня права
	210 мм	210 мм	145 мм	180 мм
P 72	✓	✓	✓	✓
P 15	X	X	X	X
P 20	X	X	X	X
P 25	X	X	✓	X
P 30	✓	✓	✓	✓
P 35	✓	✓	✓	✓
P 40	✓	✓	✓	✓
P 45	✓	✓	✓	✓
P 50	✓	✓	✓	✓
P 60	✓	✓	✓	✓

5.14 Керування потужністю

- Зони нагрівання згруповано за розташуванням і кількістю фаз у варильній поверхні. Див. малюнок.
- Кожна фаза витримує максимальне електричне навантаження 3600 Вт.
- Функція розподіляє потужність між зонами нагрівання, підключеними до однієї фази.
- Функція вмикається, коли загальне електричне навантаження для зон нагрівання, під'єднаних до однієї фази, перевищує 3600 Вт.
- Функція зменшує потужність для інших зон нагрівання, підключених до однієї фази.

- Відображення ступеня нагрівання зон зі зниженою потужністю змінюється між обраним рівнем нагрівання та зниженим рівнем нагрівання. Через певний час на дисплеї ступеня нагрівання зон зі зниженою потужністю світлитиметься знижений рівень нагрівання.

Керування потужністю з Обмеження потужності

Якщо встановити потужність для функції Обмеження потужності **6000 Вт або менше**, потужність варильної поверхні розподіляється між усіма зонами нагрівання.

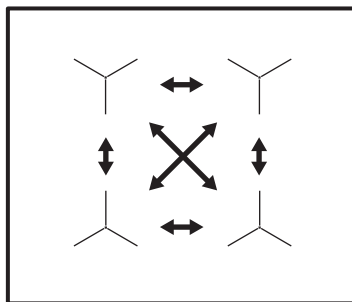

Якщо встановити потужність для функції Обмеження потужності **більше 6000 Вт**, потужність варильної поверхні розподіляється між її лівою і правою сторонами.

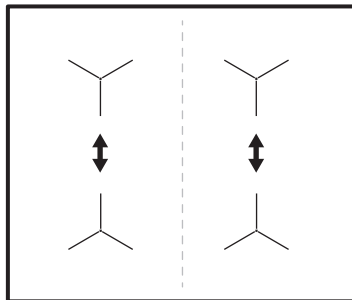

6. ПОРАДИ І РЕКОМЕНДАЦІЇ



ПОПЕРЕДЖЕННЯ!

Див. розділи з інформацією щодо техніки безпеки.

6.1 Посуд



Завдяки сильному електромагнітному полю індукційних зон нагрівання тепло дуже швидко виникає безпосередньо в посуді.



Користуйтеся посудом, який підходить для зон нагрівання.

Матеріал посуду

- **придатний:** чавун, сталь, емальована сталь, нержавіюча сталь, посуд із багат шаровим дном (позначений як придатний виробником).
- **непридатний:** алюміній, мідь, латунь, скло, кераміка, порцеляна.

Посуд придатний для індукційної варильної поверхні, якщо:

- вода швидко закипає в посуді на зоні, для якої встановлено найвищий ступінь нагрівання.
- до дна посуду притягується магніт.



Дно посуду має бути якомога товстим і рівнішим.
Перш, ніж ставити посуд на варильну поверхню, переконайтеся, що його дно чисте та сухе.

Розміри посуду

Індукційні зони нагрівання автоматично пристосовуються до розміру дна посуду.

Ефективність зони нагрівання залежить від діаметра посуду. Посуд із діаметром менше мінімального отримує лише частину енергії, що виробляється зоною нагрівання.



Див. розділ «Технічні дані».

6.2 Шуми під час роботи

Якщо чути:

- потріскування: посуд виготовлено з різних матеріалів (складається з багатьох шарів).
- посвистування: увімкнено зону нагрівання на високому рівні потужності, а посуд виготовлено з різних матеріалів (складається з багатьох шарів).
- гудіння: встановлено високий рівень потужності.
- клацання: виконується вмикання або вимикання функцій.
- шипіння, шум: працює вентилятор.

Шуми є нормальними і не свідчать про несправність.

6.3 Поради і рекомендації для SenseBoil®

Ця функція найкраще працює для кип'ятіння води і приготування картоплі.



Вона не працює з чавунним посудом та посудом із протипригарним покриттям, напр., з керамічним покриттям. Для досягнення найкращого результату для варіння картоплі рекомендується використовувати емальовані каструлі.

Перевірте, чи вибрана каструля підходить для SenseBoil®, слідкуючи за першим сеансом приготування.

Для ефективного використання SenseBoil® слідуйте наступним порадам:

- Заповніть каструлю на половину або три чверті холодною водопровідною водою, залишаючи порожніми 4 см до краю каструлі. Не використовуйте менше 1 або більше 5 літрів води.
Переконайтеся, що загальна вага води (або води і картоплі) знаходиться в діапазоні від 1 до 5 кг.

- Якщо ви хочете приготувати картоплю, переконайтеся, що вона повністю покрита водою, але не забувайте залишити мінімум одну чверть каструлі порожньою.
- Для досягнення найкращих результатів готуйте лише цілу, неочищену картоплю середнього розміру.
- Не кладіть картоплі занадто щільно.
- Уникайте зовнішніх вібрацій (напр., від використання блендера або розміщення мобільного телефону поблизу приладу) під час роботи функції.
- Сіль слід додавати після досягнення водою точки кипіння.
- Ця функція може не працювати належним чином для чайників або посуду для приготування еспресо.

вимикається раніше, ніж таймер зворотного відліку подасть звуковий сигнал. Ця різниця у часі залежить від встановленого значення ступеня нагріву та часу готування.

6.5 Приклади застосування

Співвідношення між ступенем нагрівання та споживанням електроенергії зоною нагрівання не є лінійним. Збільшення ступеня нагрівання не є пропорційним збільшенню споживання електроенергії. Це означає, що зона нагрівання з середнім ступенем нагрівання використовує менш ніж половину своєї потужності.



Дані, наведені в таблиці, є орієнтовними.

6.4 Öko Timer (Таймер еко)

З метою заощадження енергії нагрівальний елемент зони нагрівання

Рівень нагрівання	Призначення	Час (у хв.)	Поради
1	Підтримання готових страв теплими.	скільки потрібно	Накривайте посуд кришкою.
1 - 3	Голландський соус, розтоплювання: масла, шоколаду, желатину.	5 - 25	Помішуйте час від часу.
1 - 3	Згущування: збиті омлети, запіканки з яєць.	10 - 40	Готуйте з накритою кришкою.
3 - 5	Приготування рису та страв на основі молока, розігрівання готових страв.	25 - 50	Додайте до рису щонайменше вдвічі більше рідини, перемішайте молочні страви через половину часу готування.
5 - 7	Готування на парі овочів, риби, м'яса.	20 - 45	Додайте кілька столових ложок рідини.
7 - 9	Готування картоплі на парі.	20 - 60	Використовуйте макс. ¼ л води на 750 г картоплі.
7 - 9	Приготування страв у великій кількості, звичайних та густих супів.	60 - 150	До 3 л рідини плюс інгредієнти.

Рівень на- грівання	Призначення	Час (у хв.)	Поради
9 - 12	Легке підсмажування шні- целів, кордон блю, відбив- них, фрикадельок, сар- дельок, печінки, борошня- ної підливки, яєць, омлетів, оладок.	скільки потріб- но	Переверніть по завершенні половини часу.
12 - 13	Інтенсивне смаження дере- нів, філе, стейків.	5 - 15	Переверніть по завершенні половини часу.
14	Кип'ятіння води, готування макаронів, обсмажування м'яса (гу- ляш, тушковане м'ясо), приготування картоплі фри.		
P	Кип'ятіння великої кількості води. Активовано PowerBoost.		

7. ДОГЛЯД ТА ЧИСТКА



ПОПЕРЕДЖЕННЯ!

Див. розділи з інформацією
щодо техніки безпеки.

7.1 Загальна інформація

- Очищуйте варильну поверхню після кожного використання.
- Дно посуду, в якому ви готуєте, має бути завжди чистим.
- Подряпини або темні плями на поверхні не впливають на роботу варильної поверхні.
- Використовуйте спеціальний засіб для чищення, придатним для цієї варильної поверхні.
- Користуйтеся спеціальним шкребок для скла.

7.2 Чищення варильної поверхні

- **Негайно видаляйте такі типи забруднень:** розплавлену

пластмасу й полімерну плівку, цукор та залишки страв, що містять цукор, якщо цього не зробити, то забруднення може призвести до пошкодження варильної поверхні. Будьте обережні, щоб уникнути опіків. Використовуйте спеціальний шкребок для варильних поверхонь під гострим кутом до скляної поверхні і пересувайте лезо по поверхні.

- **Видаляйте залишки після того, як прилад достатньо охолоне:** вапняні та водяні розводи, бризки жиру та плями з металевим відблиском. Очищуйте поверхню вологою ганчіркою з нейтральним миючим засобом. Після чищення витріть поверхню м'якою тканиною.
- **Видаліть плями з металевим відблиском:** скористайтеся розчином води з оцтом та витріть скляну поверхню ганчіркою.

8. УСУНЕННЯ ПРОБЛЕМ













ПОПЕРЕДЖЕННЯ!

Див. розділи з інформацією
щодо техніки безпеки.

8.1 Необхідні дії в разі виникнення проблем

Несправність	Можлива причина	Вирішення
Ви не можете увімкнути або користуватись варильною поверхнею.	Варильну панель не під'єднано до мережі або під'єднано неправильно.	Перевірте, щоб варильна поверхня була правильно під'єднана до мережі. Використовуйте схему електричних з'єднань.
	Запобіжник перегорів.	Переконайтеся, що запобіжник є причиною несправності. Якщо запобіжник перегорить ще раз, зверніться до кваліфікованого електрика.
	Ви не встановили налаштування нагрівання протягом 10 секунд.	Увімкніть варильну панель і налаштуйте режим нагрівання не раніше ніж через 10 секунд.
	Ви доторкнулися до двох або більше сенсорних кнопок одночасно.	Торкайтеся лише однієї сенсорної кнопки.
	На панелі керування виявлено плями води або жиру.	Очистіть панель керування.
Варильна панель вимикається після звукового сигналу. Коли ви вимикаєте варильну панель, то чуєте звуковий сигнал.	Ви чимось накрили одну або кілька сенсорних кнопок.	Приберіть сторонній предмет із сенсорних кнопок.
Варильна поверхня вимикається.	Сенсорна кнопка ① чимось накрита.	Приберіть сторонній предмет із сенсорної кнопки.
Не вмикається індикатор залишкового тепла.	Зона не нагрівається, тому що працює недовго або датчик пошкоджено.	Якщо зона нагрівання працює досить довго, але не нагрівається, зверніться до авторизованого сервісного центру.
Автоматичне нагрівання не працює.	Зона нагрівання гаряча.	Зачекайте, доки зона охолоне.
	Ви обрали максимальну температуру нагрівання.	Режим максимального нагрівання.
Існують два рівня налаштування ступеню нагріву.	Працює Керування потужністю.	Див. «Щоденне користування».

Несправність	Можлива причина	Вирішення
Сенсорні кнопки нагріваються.	Посуд має завеликий розмір або знаходиться надто близько до елементів керування.	За можливості ставте великий посуд на задні зони нагрівання.
При торканні сенсорних кнопок на панелі управління немає жодного звуку.	Звуки деактивовано.	Активуйте звуки. Див. «Щоденне користування».
На дисплеї відображається  .	Працює Захист духової шафи від дітей або Блокування.	Див. «Щоденне користування».
На дисплеї відображається  .	На варильній поверхні немає посуду.	Помістіть кухонний посуд на зону нагрівання.
	Непідходящий посуд.	Використовуйте придатний посуд. Див. розділ «Поради і рекомендації».
	Діаметр дна посуду не відповідає діаметру зони нагрівання.	Користуйтеся посудом відповідних розмірів. Див. розділ «Технічні дані».
 і  з'являються по черзі.	Занадто низька потужність через непідходящий або порожній посуд.	Використовуйте підходящий посуд. Див. розділ «Поради і рекомендації» і «Технічні дані». Не вмикайте зону нагрівання, на якій стоїть порожній посуд.
 і  з'являються по черзі.	Посуд порожній або містить рідину іншу, ніж вода, напр. олію.	Не використовуйте цю функцію з рідинами іншими, ніж вода.
 і  з'являються по черзі.	Занадто багато або мало води в каструлі. Ви варили іншу їжу, ніж вода і картопля. Точку кипіння було перенесено в часі і функція SenseBoil® не спрацювала належним чином.	Див. розділ «Поради і рекомендації». З використанням SenseBoil® можна лише варити картоплю.
Лунає звуковий сигнал, індикатори над  мигтять і SenseBoil® не запускається.	Жодна із зон нагрівання не готова до використання з SenseBoil®. На зонах нагрівання, які ви бажаєте обрати, є залишкове тепло або вони все ще використовуються.	Завершіть попереднє готування або оберіть вільну зону нагрівання без залишкового тепла.

Несправність	Можлива причина	Вирішення
На дисплеї відображається  і число.	Помилка функціонування варильної панелі.	Вимкніть варильну поверхню та ввімкніть її знову через 30 секунд. Якщо  загоряється знову, від'єднайте прилад від електромережі. Через 30 секунд знову підключіть його. Якщо проблема не зникає, зверніться до авторизованого сервісного центру.
Чути постійний звуковий сигнал.	Неправильне під'єднання до мережі електропостачання.	Від'єднайте прилад від електромережі. Зверніться до кваліфікованого електрика, щоб перевірити встановлення.

8.2 Якщо ви не можете усунути проблему...

Якщо ви не можете усунути проблему, зверніться до закладу, де ви придбали прилад, або до служби технічної підтримки. Повідомте їм дані, наведені на паспортній табличці. Також повідомте тризначний буквенний код склокераміки (див. у кутку поверхні) і текст повідомлення про помилку, який

відображається на дисплеї. Переконайтеся, що варильна поверхня використовувала належним чином. Якщо ви неправильно користувалися приладом, візит майстра або продавця буде платним навіть у гарантійний період. Інструкції щодо центру сервісного обслуговування та умови гарантії описані в гарантійному буклеті.

9. ТЕХНІЧНІ ДАНІ

9.1 Табличка з технічними даними

Модель IPES6451WF
Тип 61 B4A 01 AD
Індукція 7.2 кВт
Сер. номер
ELECTROLUX

Номер виробу (PNC) 949 599 138 00
220-240 В / 400 В 2Н 50-60 Гц
Вироблено в Німеччині
7.2 кВт



9.2 Специфікація зон нагрівання

Зона нагрівання	Номінальна потужність (макс. ступінь нагрівання) (Вт)	PowerBoost [Вт]	PowerBoost макс. тривалість [хв.]	Діаметр посуду (мм)
Передня ліва	2300	3200	10	125 - 210
Задня ліва	2300	3200	10	125 - 210
Передня права	1400	2500	4	125 - 145
Задня права	1800	2800	10	145 - 180

Потужність зон нагрівання може дещо відрізнятися від значень, наведених у таблиці. Вона змінюється в залежності від матеріалу та розміру посуду.

Задля оптимальних результатів готування не використовуйте посуд, діаметр якого перевищує вказаний у таблиці.

10. ЕНЕРГОЕФЕКТИВНІСТЬ

10.1 Інформація щодо виробу згідно з EU 66/2014 дійсна лише для ринку ЄС

Ідентифікатор моделі	IPES6451WF		
Тип варильної поверхні	Вбудована варильна поверхня		
Кількість зон нагрівання	4		
Технологія нагрівання	Індукція		
Діаметр круглих зон нагрівання (Ø)	Передня ліва	21,0 см	
	Задня ліва	21,0 см	
	Передня права	14,5 см	
	Задня права	18,0 см	
Споживання електроенергії однією зоною нагрівання (EC electric cooking)	Передня ліва	178,4 Вт·год/кг	
	Задня ліва	178,4 Вт·год/кг	
	Передня права	183,2 Вт·год/кг	
	Задня права	184,9 Вт·год/кг	
Споживання електроенергії варильною поверхнею (EC electric hob)	181,2 Вт·год/кг		

EN 60350-2 - Електричні побутові пристрої для готування їжі. Частина 2: Варильні поверхні. Способи вимірювання продуктивності

Показники споживання електроенергії, пов'язані з зоною готування, позначено позначками для відповідних зон нагрівання.

10.2 Енергозбереження

Скористайтеся нижченаведеними порадами для щоденного енергозбереження.

- При нагріванні води використовуйте лише потрібну кількість.
- По можливості завжди накривайте посуд кришкою.
- Перед увімкненням зони нагрівання розмістіть на ній посуд.

- На менших зонах нагрівання розміщуйте менший посуд.
- Розміщуйте посуд безпосередньо в центрі зони нагрівання.
- Використовуйте залишкове тепло для підтримання страви теплою або розтоплювання продуктів.

11. ОХОРОНА ДОВКІЛЛЯ

Здавайте на повторну переробку матеріали, позначені відповідним

символом . Викидайте упаковку у відповідні контейнери для вторинної сировини. Допоможіть захистити навколишнє середовище та здоров'я інших людей і забезпечити вторинну переробку електричних і електронних

приладів. Не викидайте прилади, позначені відповідним символом , разом з іншим домашнім сміттям. Поверніть продукт до заводу із вторинної переробки у вашій місцевості або зверніться до місцевих муніципальних органів влади.

www.electrolux.com/shop



867358233-A-172020

