

Instructions Manual

Gebruiksaanwijzing

Руководство по эксплуатации

دليل التركيب

Naudojimosi instrukcija

Instrukcijas Grāmata

Kasutusjuhend

Käyttöohje

INDEX

EN

RECOMMENDATIONS AND SUGGESTIONS	4
CHARACTERISTICS	7
INSTALLATION	8
USE	11
MAINTENANCE	12

INHOUDSOPGAVE

NL

ADVIEZEN EN SUGGESTIES	15
EIGENSCHAPPEN	18
INSTALLATIE	19
GEbruik	22
ONDERHOUD	23

УКАЗАТЕЛЬ

RU

СОВЕТЫ И РЕКОМЕНДАЦИИ	26
ХАРАКТЕРИСТИКИ	29
УСТАНОВКА	30
ЭКСПЛУАТАЦИЯ	33
УХОД	34

الفهرس

SA

ارشادات و اقتراحات	37
الخصائص	40
التركيب	41
الاستخدام	44
الصيانة عملية	45

TURINYS

LT

PATARIMAI IR NUORODOS	48
PRIETAISO APRAŠYMAS	51
MONTAVIMAS	52
NAUDOJIMAS	55
VALYMAS IR PRIEŽIŪRA	56

INDEKSS

LV

IETEIKUMI UN PRIEKŠLIKUMI	59
TEHNISKIE DATI	62
UZSTĀDĪŠANA	63
IZMANTOŠANA	66
APKOPE	67

INDEKS

EE

SOOVITUSED JA ETTEPANEKUD.....	70
OMADUSED.....	73
PAIGALDAMINE.....	74
KASUTAMINE.....	77
HOOLDUS.....	78

SISÄLTÖ

FI

OHJEET JA SUOSITUKSET.....	81
MITAT JA OSAT.....	84
ASENNUS.....	85
KÄYTTÖ.....	88
HUOLTO.....	89

RECOMMENDATIONS AND SUGGESTIONS

- △ The Instructions for Use apply to several versions of this appliance. Accordingly, you may find descriptions of individual features that do not apply to your specific appliance.

INSTALLATION

- The manufacturer will not be held liable for any damages resulting from incorrect or improper installation.
- The minimum safety distance between the cooker top and the extractor hood is 650 mm (some models can be installed at a lower height, please refer to the paragraphs on working dimensions and installation).
- Check that the mains voltage corresponds to that indicated on the rating plate fixed to the inside of the hood.

- For Class I appliances, check that the domestic power supply guarantees adequate earthing.

Connect the extractor to the exhaust flue through a pipe of minimum diameter 120 mm. The route of the flue must be as short as possible.

- Do not connect the extractor hood to exhaust ducts carrying combustion fumes (boilers, fireplaces, etc.).
- If the extractor is used in conjunction with non-electrical appliances (e.g. gas burning appliances), a sufficient degree of aeration must be guaranteed in the room in order to prevent the backflow of exhaust gas. The kitchen must have an opening communicating directly with the open air in order to guarantee the entry of clean air. When the cooker hood is used in conjunction with appliances supplied with energy other than electric, the negative pressure in the room must not exceed 0,04 mbar to prevent fumes being drawn back into the room by the cooker hood.

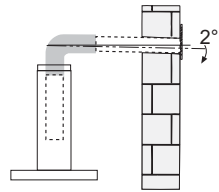

- The air must not be discharged into a flue that is used for exhausting fumes from appliances burning gas or other fuels (not applicable to appliances that only discharge the air back into the room).

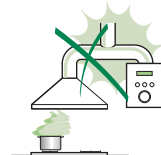

- In the event of damage to the power cable, it must be replaced by the manufacturer or by the technical service department, in order to prevent any risks.

- If the instructions for installation for the gas hob specify a greater distance specified above, this has to be taken into account. Regulations concerning the discharge of air have to be fulfilled.
- Use only screws and small parts in support of the hood.
Warning: Failure to install the screws or fixing device in accordance with these instructions may result in electrical hazards.
- Connect the hood to the mains through a two-pole switch having a contact gap of at least 3 mm.

USE

- The extractor hood has been designed exclusively for domestic use to eliminate kitchen smells.
- Never use the hood for purposes other than for which it has been designed.
- Never leave high naked flames under the hood when it is in operation.
- Adjust the flame intensity to direct it onto the bottom of the pan only, making sure that it does not engulf the sides.
- Deep fat fryers must be continuously monitored during use: overheated oil can burst into flames.
- Do not flambè under the range hood; risk of fire.
- This appliance can be used by children aged from 8 years and above and persons with reduced physical, sensory or mental capabilities or lack of experience and knowledge if they have been given supervision or instruction concerning use of the appliance in a safe way and understand the hazards involved. Children shall not play with the appliance. Cleaning and user maintenance shall not be made by children without supervision.
- This appliance is not intended for use by persons (including children) with reduced physical, sensory or mental capabilities, or lack of experience and knowledge, unless they have been given supervision or instruction concerning use of the appliance by a person responsible for their safety.

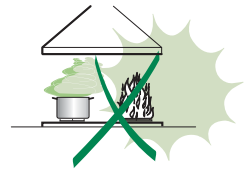

- **“CAUTION:** Accessible parts may become hot when used with cooking appliances.”

MAINTENANCE

- Switch off or unplug the appliance from the mains supply before carrying out any maintenance work.
- Clean and/or replace the Filters after the specified time period (Fire hazard).
- The Grease filters must be cleaned every 2 months of operation, or more frequently for particularly heavy usage, and can be washed in a dishwasher.
- The Activated charcoal filter is not washable and cannot be regenerated, and must be replaced approximately every 4 months of operation, or more frequently for particularly heavy usage.
- "Failure to carry out cleaning as indicated will result in a fire hazard".
- Clean the hood using a damp cloth and a neutral liquid detergent.



The symbol  on the product or on its packaging indicates that this product may not be treated as household waste. Instead it shall be handed over to the applicable collection point for the recycling of electrical and electronic equipment. By ensuring this product is disposed of correctly, you will help prevent potential negative consequences for the environment and human health, which could otherwise be caused by inappropriate waste handling of this product. For more detailed information about recycling of this product, please contact your local city office, your household waste disposal service or the shop where you purchased the product.

CHARACTERISTICS

Dimensions

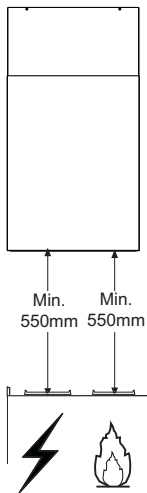
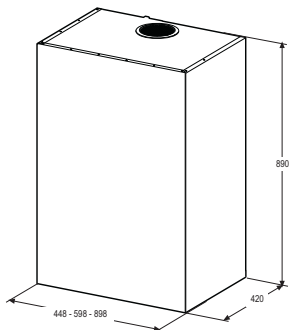

Components

Ref.	Q.ty	Product components
1	1	Hood Body complete with: Controls, Light, Suction Unit, Filters, Lower Duct
7	1	PVC Pipe (fitted)
8	1	Inclinable grid (fitted)
9	1	Reduction flange \varnothing 150-120 mm
10	1	Metal cover

Ref.	Q.ty	Assembly components
11a	2	SB 12/10 Plugs

Q.ty	Documents
1	Instruction Manual

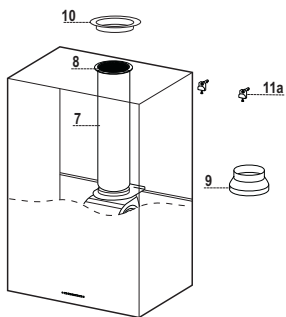

Hood body assembly

- Adjust the two screws **Vr** of brackets **11a**, by just placing them in position.
- Hook the hood body to the two brackets **11a**.
- Pull the Comfort Panel to open it, remove the filters one by one, push them towards the rear part of the unit and pull downwards at the same time .
- From inside the hood body, tighten the screws **Vr** to level the body.

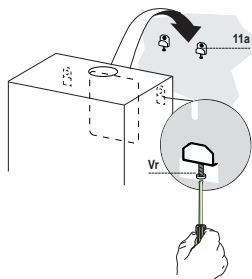

Connection

AIR OUTLET IN A DUCTING HOOD VERSION

When installing the hood in ducting version, basing on the installer's choice, a rigid or a flexible pipe with a \varnothing 150 or 120 mm is used in order to connect the hood to the air outlet piping. The pipe connection can be made on the upper part or on the rear side of the hood.

Before connecting the hood to the air outlet ducting remove the lateral air outlet grid **8** and the plastic tube **7**. The adapting flange **9** has to be removed only in case the connecting diameter is 150.

REAR AIR OUTLET

- When drilling the air outlet hole in the wall proceed in accordance with the scheme in the part concerning the wall drilling.
- Use a pair of tongs when breaking the rear air outlet hole in the wall.
- In case the connection is made by using a \varnothing 120 mm pipe insert the reduction flange **9** on the hood body outlet.
- Fix the pipe with an adequate quantity of pipe clamps. This material is not supplied together with the hood.
- Remove the charcoal filter if present.
- Fix the metal cover **10** to the upper air outlet hole of the hood by using the screws supplied.

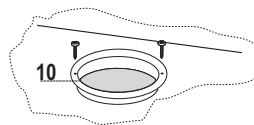
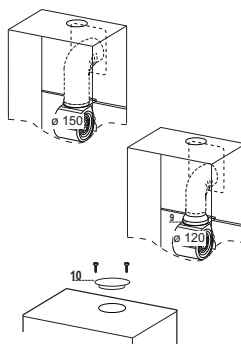

UPPER AIR OUTLET

- In case the connection is made by using a \varnothing 120 mm pipe insert the reduction flange **9** on the hood body outlet.
- Use a pair of tongs when removing the central part of the metal cover **10**. Fix the cover to the air outlet hole of the hood by using the screws supplied.
- Fix the pipe with an adequate quantity of pipe clamps. This material is not supplied together with the hood.
- Remove the charcoal filter if present.

AIR OUTLET IN A RECYCLING HOOD VERSION

- In case the components requested for the recycling functioning have been removed earlier these have to be positioned again.
- Put the plastic tube onto the flange 7.
- Place the air outlet grid 8 on the air outlet. Make sure that the position of the grid is correct.
- Make sure that charcoal filters have been placed inside the hood.

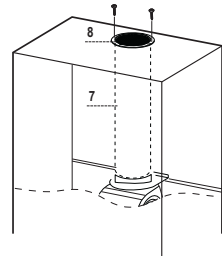

ELECTRICAL CONNECTION

- Connect the hood to the mains through a two-pole switch having a contact gap of at least 3 mm.
- Remove the grease filters (see paragraph Maintenance) being sure that the connector of the feeding cable is correctly inserted in the socket placed on the side of the fan.

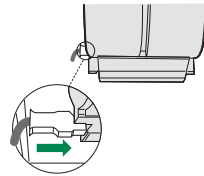

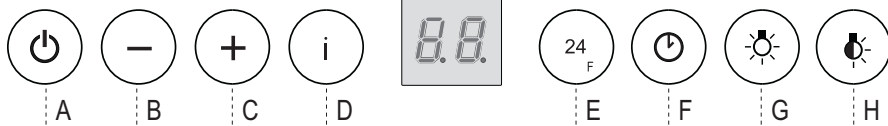

Control panel

Button	Function	Display
A	Turns the suction motor on and off at speed one.	Displays the set speed
B	Decreases the working speed.	Displays the set speed
C	Increases the working speed.	Displays the set speed
D	Activate intensive speed from any other speed, including motor off. This speed is set to operate for 6 minutes, after which the system returns to the speed that was set before. Suitable to deal with maximum levels of cooking fumes.	Displays HI and the time remaining once very second.
	Press and hold the button for approximately 5 seconds, with all the loads turned off (Motor and Lights), to turn the Activated Charcoal Filter alarm On and Off.	FC+Punto (2 flashes)–Alarm On. FC+Punto (1 flash)–Alarm Off.
E	24H function Turns the suction motor on at speed one and effects one 10 minute extraction every hour.	Displays 24 and the spot at the bottom right flashes once every second, while the motor is running. It is disabled by pressing the button.
	When the filters alarm is triggered, the alarm can be reset by pressing and holding this button for approximately 3 seconds. These indications are only visible when the motor is turned off.	FF flashes three times. When the procedure terminates, the indication shown previously turns off: FG indicates the need to wash the metal grease filters. The alarm is triggered after the Hood has been in operation for 100 working hours. FC indicates the need to change the activated charcoal filters, and also to wash the metal grease filters. The alarm is triggered after the Hood has been in operation for 200 working hours.
F	Delay function Activate automatic switch-off with a 30' delay. Suitable to complete elimination of residual odours. Can be activated from any position, and is disabled by pressing the button or turning the motor off.	Displays the operating speed and the spot at the bottom right flashes once a second.
	Press and hold the button for approximately 5 seconds, with all the loads turned off (Motor and Lights), to turn the Remote Control On and Off.	IR+Punto (2 flashes)–Alarm On. IR+Punto (1 flash)–Alarm Off.
G	Turns the lighting system on and off at maximum intensity.	
H	Turns the Courtesy Lighting on and off.	

MAINTENANCE

REMOTE CONTROL (OPTIONAL)

The appliance can be controlled using a remote control powered by a 1.5 V carbon-zinc alkaline batteries of the standard LR03-AAA type (not included).

- Do not place the remote control near to heat sources.
- Used batteries must be disposed of in the proper manner.



Cleaning the Comfort Panels

- Pull the Comfort Panel to open it.
- Disconnect the panel from the hood canopy by sliding the fixing pin lever.
- The comfort panel must never be washed in a dishwasher.
- Clean the outside by using a damp cloth and neutral liquid detergent.
- Clean the inside as well by using a damp cloth and neutral detergent; do not use wet cloths or sponges, or jets of water; do not use abrasive substances.
- When the above operation has been completed, hook the panel back to the hood canopy and close it by turning the knob in the opposite direction.

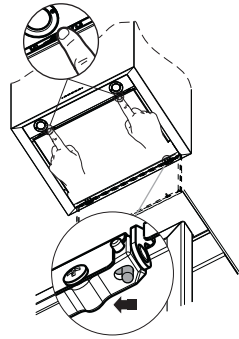

Metal grease filters

They can be washed in the dishwasher, and need to be cleaned whenever the **FG** sign appears on the display or at least once every 2 months use, or more frequently if use is particularly intensive.

Resetting the alarm signal

- Turn the Lights and the Suction motor off, then disable the 24h function, if enabled.
- Press button **E** (see the paragraph on Use).

Cleaning the Filters

- Open the Comfort panels by pulling on the recess.
- Remove the Filters one at a time, pushing them towards the back of the unit and at the same time pulling downward.
- Wash the Filters without bending them, and leave them to dry completely before replacing. (If the surface of the filter changes colour as time goes by, this will have absolutely no effect on the efficiency of the filter itself.)
- Replace, taking care to ensure that the handle faces forwards.
- Close the Comfort panels.

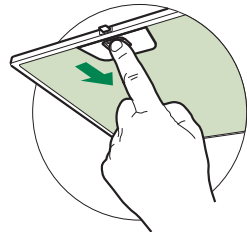

Activated Charcoal Filter (Recirculation Version)

It cannot be washed or regenerated, and must be changed when the **FC** symbol on the display appears, or at least once every 4 months. The Alarm signal, if it has been activated, only appears when the Suction motor is turned on.

Activating the alarm signal

- In Recirculation Version Hoods, the Filter Saturation Alarm must be activated on installation or at a later date.
- Turn the Lights and the Suction Motor off.
- Press **D** and hold for **approximately 5 Seconds**:
 - The message **FC+Dot** flashes twice, A.C. Filter saturation alarm **ACTIVATED**
 - The message **FC+Dot** flashes once, A.C. Filter saturation alarm **DEACTIVATED**

CHANGING THE ACTIVATED CHARCOAL FILTER

Resetting the alarm signal

- Turn the Lights and the Suction motor off, then disable the 24h function, if enabled.
- Press button **E** (see the paragraph on Use).

Changing the Filter

- Open the Comfort panels by pulling on the recess.
- Remove the Metal grease filters.
- Remove the saturated charcoal filter by releasing the fixing hooks.
- Fit the new filter and fasten it in its correct position.
- Replace the Metal grease filters.
- Close the Comfort panels.

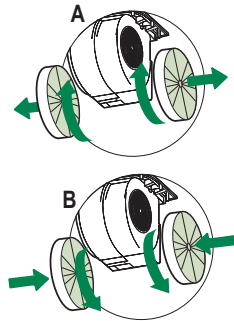







Lighting

LIGHT REPLACEMENT

20 W halogen light.

- Remove the 2 screws fixing the Lighting support, and pull it out of from the Hood.
- Extract the lamp from the Support.
- Replace with another of the same type, making sure that the two pins are properly inserted in the lamp holder socket holes.
- Refit the Support, fixing it in place with the two screws removed as above.



Lamp	Power (W)	Socket	Voltage (V)	Dimension (mm)	ILCOS Code
	28	E14	220 – 240	104 x 35	HSGSB/C/UB-28-220/240-E14
	28	E14	230	85x25	HDG-28-230-E14-25
	20	G4	12	33 x 9	HSG/C/UB-20-12-G4
	35	GU10	230	51 x 50,7	HAGS-35-230-GU10-51/40
	50	GU10	230	51 x 50,7	HAGS-35-230-GU10-51/20
	20	GU4	12	40 x 35	HRGS-20-12-GU4-35/30
	20	GU5.3	12	46 x 51	HRGS-20-12-GU5.3-50/10
	16	G13	95	720 x 26	FD-16/40/1B-E-G13-26/720
	18	G13	57	589,8 x 26	FD-18/40/1B-E-G13-26/600
	9	G23	60 (lamp) 220-240 (starter)	167 x 28	FSD-9/27/1B-I-G23
	11	G23	91 (lamp) 220-240 (starter)	235,8 x 28	FSD-11/40/1B-I-G23

ADVIEZEN EN SUGGESTIES

- △ De gebruiksaanwijzingen hebben betrekking op verschillende modellen van dit apparaat. Mogelijk vindt u dan ook beschrijvingen van aparte kenmerken die niet over uw specifieke apparaat gaan.

INSTALLATIE

- De fabrikant is niet aansprakelijk voor eventuele schade als gevolg van een onjuiste installatie of oneigenlijk gebruik.
- De minimale veiligheidsafstand tussen de kookplaat en de afzuigkap is 650 mm (sommige modellen kunnen op een kleinere afstand worden geïnstalleerd; zie de paragraaf over de werkafmetingen en de installatie).
- Controleer of de netspanning overeenstemt met de spanning die op het typeplaatje aan de binnenkant van de afzuigkap staat vermeld.
- Controleer voor apparaten van klasse I of het elektriciteitsnet in uw woning over een goede aarding beschikt.

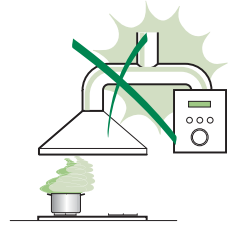

- Sluit de afzuiginrichting op het rookkanaal aan met een pijp met een minimale diameter van 120 mm. De rook moet een zo kort mogelijk traject afleggen.
- Sluit de afzuigkap niet op rookkanalen aan die verbrandingsgassen afvoeren (bijv. van verwarmingsketels, open haarden, enz.).
 - Als de afzuiginrichting in combinatie met niet-elektrische apparaten wordt gebruikt (bijv. gasapparaten), moet het vertrek voldoende geventileerd zijn om te voorkomen dat de uitgestoten gassen terugstromen. De keuken dient over een opening te beschikken die direct in verbinding staat met de buitenlucht om de toevoer van schone lucht te garanderen. Wanneer de afzuigkap in combinatie met niet-elektrische apparaten wordt gebruikt, mag de onderdruk in het vertrek niet groter zijn dan 0,04 mbar om te voorkomen dat de damp opnieuw door de afzuigkap in het vertrek gezogen wordt.
 - Een beschadigd netsnoer moet door de producent of de technische servicedienst worden gerepareerd om elk risico te vermijden.

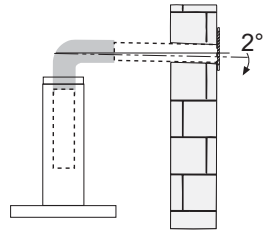

- Als de installatievoorschriften van de gaskookplaat bepalen dat een grotere afstand in acht moet worden genomen dan hierboven is aangegeven, dan moet daar rekening mee worden gehouden. Alle regels voor de luchtafvoer moeten in acht worden genomen.
- Gebruik alleen schroeven en kleine onderdelen die geschikt zijn voor de afzuigkap.

Waarschuwing: indien de schroeven en bevestigingsystemen niet volgens deze aanwijzingen worden geïnstalleerd, bestaat het gevaar voor elektrische schokken.

- Sluit de afzuigkap op het elektriciteitsnet aan met een tweepolige schakelaar met een afstand tussen de contacten van minstens 3 mm.

GEBRUIK

- De afzuigkap is uitsluitend bedoeld voor huishoudelijk gebruik om kookgeuren te verwijderen.
- Gebruik de afzuigkap nooit voor andere doeleinden dan waarvoor hij bedoeld is.
- Laat nooit hoog brandende branders onbedekt onder een werkende afzuigkap.
- Regel de vlammen altijd zo dat ze niet langs de pannen omhoogkomen.
- Controleer frituurpannen tijdens het gebruik: de oververhitte olie zou vlam kunnen vatten.
- Er mag niet onder de afzuigkap geflambeerd worden: brandgevaar.
- Het apparaat mag worden gebruikt door kinderen ouder dan 8 jaar en door personen met een lichamelijke, zintuiglijke of geestelijke beperking of met onvoldoende ervaring en kennis, mits ze onder toezicht staan en goed geïnstrueerd zijn over een veilig gebruik van het apparaat en de gevaren die ermee samenhangen. Zorg ervoor dat kinderen niet met het apparaat spelen. Reiniging en onderhoud door de gebruiker mogen niet door kinderen worden uitgevoerd, tenzij ze onder toezicht staan.

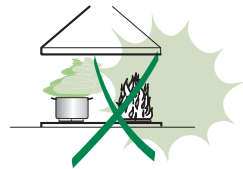

- “ **LET OP:** tijdens het gebruik van de kooktoestellen kunnen de toegankelijke delen erg heet worden ”.

ONDERHOUD

- Schakel het apparaat uit of koppel het los van het elektriciteitsnet alvorens reinigungs- of onderhoudswerkzaamheden uit te voeren.
- De filters reinigen en/vervangen na de aangegeven tijdsperiode (brandgevaar).
- De vetfilters moeten om de 2 maanden worden schoongemaakt, of vaker bij zeer intensief gebruik. Ze kunnen in de afwasmachine worden gewassen.
- Het actieve koolstoffilter is niet afwasbaar of regenererbaar en moeten ongeveer om de 4 maanden worden vervangen, of vaker bij zeer intensief gebruik.
- 'Er bestaat brandgevaar als de reiniging niet volgens de voorschriften wordt uitgevoerd.'
- Maak de afzuigkap schoon met een vochtige doek en een mild vloeibaar schoonmaakmiddel.



Het symbool  op het product of op de verpakking wijst erop dat dit product niet als huishoudafval mag worden behandeld. Het moet echter naar een speciaal verzamelcentrum worden gebracht waar elektrische en elektronische apparatuur wordt gerecycled. Als u ervoor zorgt dat dit product op de correcte manier wordt verwijderd, voorkomt u mogelijk voor mens en milieu negatieve gevolgen die zich zouden kunnen voordoen in geval van verkeerde afvalbehandeling. Neem voor meer details over het recyclen van dit product contact op met uw gemeente, de plaatselijke vuilophaaldienst of de winkel waar u het product hebt gekocht.

EIGENSCHAPPEN

Buitenafmetingen

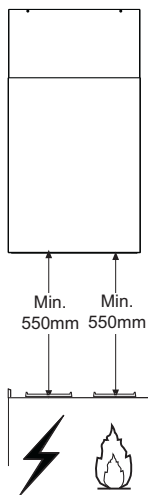
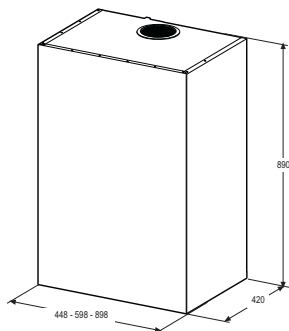

Onderdelen

Ref.	Aantal	Productonderdelen
------	--------	-------------------

1	1	Volledige wasemkap: Bedieningspaneel, Verlichting, Afzuiggroep, Filters, Onderstuk Schouw
7	1	PVC buis (reeds gemonteerd)
8	1	Richtingrooster $\varnothing 125$ (reeds gemonteerd)
9	1	Reductieflens $\varnothing 150-120$ mm (reeds gemonteerd)
10	1	Stop

Ref.	Aantal	Onderdelen voor de Installatie
------	--------	--------------------------------

11a	2	Pluggen SB 12/10
-----	---	------------------

Aantal	Documentatie
--------	--------------

1	Gebruiksaanwijzing
---	--------------------

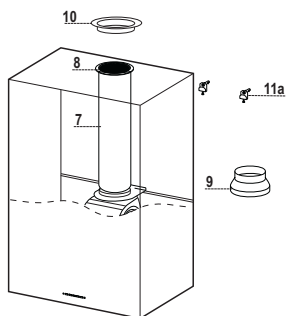

INSTALLATIE

Boren van gaten in de wand

Indien U de wasemkap wenst te installeren in afzuigversie en de luchtafvoerbuis aan de achterkant wil plaatsen, moet U het gat voor de luchtafvoer maken zoals wordt aangegeven in de volgende afbeelding.

Type Wasemkap	45	60	90
X	180	240	390

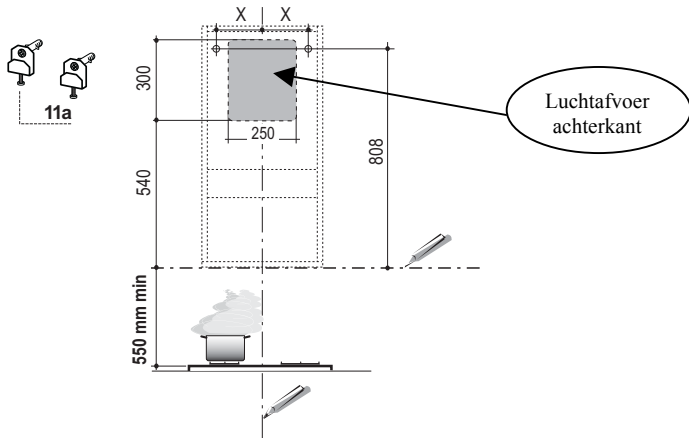

Als U de wasemkap in filterversie wenst te installeren, moet U tussen de wasemkap en de bovenlimiet (het plafond of de plank) een afstand vrijhouden van minstens 8-10 cm.

Trek de volgende lijnen op de wand:

- een verticale lijn tot aan het plafond of tot aan de bovenlimiet, in het midden van de zone waar U de wasemkap wenst te installeren;
- een horizontale lijn op minimum 550 mm boven de kookplaat;
- Teken, zoals aangegeven, een referentiepunt af op 808 mm boven deze horizontale lijn, en op X mm (X = zie tabel afbeelding) rechts van de verticale lijn.
- Herhaal deze handeling ook aan de tegenovergestelde kant en controleer of de twee punten op éénzelfde lijn liggen.
- Boor op de afgetekende punten gaten van $\varnothing 12$ mm.
- Plaats de pluggen samen met de schroeven en de bevestigingsbeugel **11a** in de gaten en schroef alles goed aan.

Montage van de Wasemkap

- Schroef de twee schroeven **Vr** van de bevestigingsbeugels **11a** gedeeltelijk vast.
- Haak de wasemkap over de 2 bevestigingsbeugels **11a**.
- Open het Confort Pannel door eraan te trekken, verwijder de filters één voor één door ze naar achteren te duwen en ze gelijktijdig naar beneden te trekken.
- Haal langs de binnenkant van de wasemkap de schroeven **Vr** aan om zo de wasemkap op een gelijke hoogte te brengen.

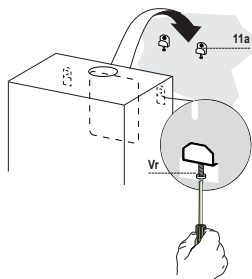

Aansluitingen

LUCHTUITLAAT AFZUIGVERSIE

Als U de wasemkap wenst te installeren in afzuigversie, dan dient U de kap te verbinden met de uitlaat naar buiten toe door middel van een starre of flexibele buis met een diameter van 150 of 120 mm, dit laatste naar keuze van de installateur. Deze buis kan zowel bovenaan als achteraan de wasemkap geplaatst worden.

Vooraleer U begint aan de aansluitingen voor de afzuigversie moet U, indien dat nog niet gebeurd is, het richtingrooster **8** en de PVC buis **7** verwijderen. De reductieflens **9** dient alleen verwijderd te worden als U een verbindingbuis gebruikt met een diameter van 150 mm.

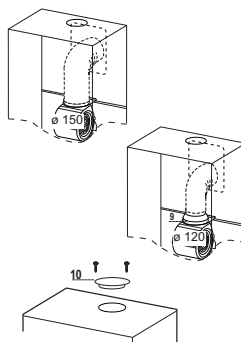

UITLAAT BOVENAAN

- Vergeet niet dat voor het boren van het gat voor de uitlaat U het schema moet volgen dat opgegeven is in de paragraaf "Boren van gaten in de wand".
- Maak het gat voor de luchtuitlaat aan de achterkant vrij met behulp van een tang.
- Als U de wasemkap wenst te verbinden met een buis met een diameter van 120 mm, dan moet U eerst de reductieflens **9** op de uitlaat van de wasemkap plaatsen.
- Zet de buis vast met de geschikte leidingklemmen. Het nodige materiaal is niet bijgeleverd.
- Verwijder de eventuele geurfilters met actieve koolstof.
- Bevestig de stop **10** op de uitlaat bovenaan de wasemkap met behulp van de bijgeleverde schroeven.

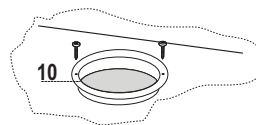

UITLAAT ACHTERAAN

- Als U de wasemkap wenst te verbinden met een buis met een diameter van 120 mm, dan moet U eerst de reductieflens **9** op de uitlaat van de wasemkap plaatsen.
- Verwijder het middelste gedeelte van de stop **10** met behulp van een tang en bevestig de stop op de uitlaat bovenaan de wasemkap en dit met behulp van de bijgeleverde schroeven.
- Zet de buis vast met de geschikte leidingklemmen. Het nodige materiaal is niet bijgeleverd.
- Verwijder de eventuele geurfilters met actieve koolstof.

LUCHTUITLAAT FILTERVERSIE

- Indien de gemonteerde onderdelen voor de filterversie verwijderd zijn, dient U deze eerst terug te plaatsen.
- Plaats de PVC buis 7 op de flens.
- Schroef het richtingrooster 8 opnieuw op de luchtuitlaat, en zorg ervoor dat het rooster correct op de buis staat.
- Controleer of de geurfilters met actieve koolstof aanwezig zijn.

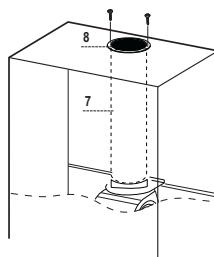

ELEKTRISCHE AANSLUITING

- Sluit de wasemkap aan op de netspanning met een tweepolige schakelaar ertussen met een opening tussen de contacten van tenminste 3 mm.
- Verwijder de vetfilters (zie par. "Onderhoud") en verzeker u ervan dat de stekker van de voedingskabel goed in de contactdoos van de afzuigkap is gestoken.

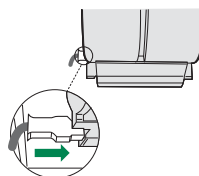

GEBRUIK

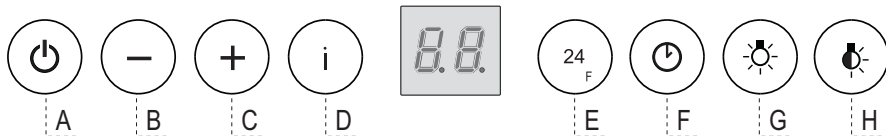

Bedieningspaneel

Toets	Funcctie	Display
A	Schakelt de eerste snelheid van de zuigmotor in en uit.	Toont de ingestelde snelheid
B	Verlaagt de bedrijfsnelheid.	Toont de ingestelde snelheid
C	Verhoogt de bedrijfsnelheid.	Toont de ingestelde snelheid
D	Activeert de hoge snelheid vanuit elke snelheidsstand, ook vanuit de uitgeschakelde stand van de motor. Deze snelheid wordt 6 minuten aangehouden en daarna keert het systeem terug naar de eerder ingestelde snelheid. Geschikt voor het opvangen van de maximale uitstoot van kookdampen.	Toont één maal per seconde afwisselend HI en de overige tijd.
	Als de toets ongeveer 5 seconden ingedrukt wordt gehouden als alle belastingen (motor+lamp) uitgeschakeld zijn, dan wordt het alarm van de actieve koolstoffilters in- of uitgeschakeld.	FC+Punt (2 maal knipperen)–Alarm aan. FC+Punt (1 maal knipperen)–Alarm uit.
E	24H-functie Schakelt de eerste snelheid van de motor in en stelt de afzuiging elk uur 10 minuten in werking.	Toont 24 en het stipje rechtsonder knippert eenmaal per seconde tijdens de werking van de motor. Deze functie wordt uitgeschakeld met een druk op de toets.
	Als tijdens het filteralarm ongeveer 3 seconden op deze toets wordt gedrukt, wordt het alarm gereset. Deze signaleringen zijn alleen zichtbaar als de motor uitstaat.	FF knippert drie maal. Na de procedure gaat de eerder getoonde signalering uit: FG signaleert dat de metalen vetfilters moeten worden gewassen. Het alarm wordt na 100 bedrijfsuren van de afzuigkap ingeschakeld. FC signaleert dat de actieve koolstoffilters moeten worden vervangen en dat ook de metalen vetfilters moeten worden gewassen. Het alarm wordt na 200 bedrijfsuren van de afzuigkap ingeschakeld.
F	Delay-functie Activeert de automatische uitschakeling met een vertraging van 30'. Geschikt om restgeurtjes te verwijderen. Kan vanuit elke stand worden geactiveerd, wordt uitgeschakeld door op de toets te drukken of door de motor uit te schakelen.	Toont de bedrijfsnelheid en het stipje rechtsonder knippert eenmaal per seconde.
	Als de toets ongeveer 5 seconden ingedrukt wordt gehouden als alle belastingen (motor+lamp) uitgeschakeld zijn, dan wordt de afstandsbediening in- of uitgeschakeld.	IR+Punt (2 maal knipperen)–Alarm aan. IR+Punt (1 maal knipperen)–Alarm uit.
G	Schakelt de verlichtingsinstallatie op de hoogste lichtsterkte in en uit.	
H	Schakelt de verlichtingsinstallatie in de modus 'sfeerverlichting' in en uit.	

ONDERHOUD

AFSTANDSBEDIENING (OPTIE)

Dit apparaat kan met behulp van een afstandsbediening worden bestuurd. Deze werkt op alkaline zinkkoolstof batterijen van 1,5 V van het standaardtype LR03-AAA (niet inbegrepen).

- Bewaar de afstandsbediening niet in de buurt van warmtebronnen.
- De batterijen mogen na gebruik niet in het milieu terecht komen, gooi ze in de hiervoor bestemde afvalbakken.



Reiniging van de Confort Panels

- Trek het Confort Panel open.
- Haak het paneel los van de wasemkap door de hefboom van de bevestigingspen te verschuiven.
- Het confort panel mag absoluut niet in de vaatwasmachine.
- Maak het paneel aan de buitenkant schoon met een vochtige doek en een neutraal reinigingsmiddel.
- Maak ook de binnenkant van het paneel schoon met behulp van een vochtige doek en een neutraal reinigingsmiddel; gebruik geen natte doeken of sponzen, en evenmin waterstralen; gebruik geen schuurmiddelen.
- Bevestig het paneel na afloop van de reiniging aan de wasemkap en sluit het door de knop ten opzichte van de opening in tegengestelde richting te draaien.

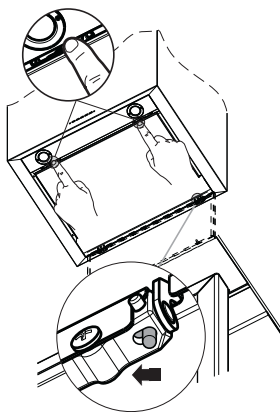

Metalen vetfilters

De vetfilters kunnen in de vaatwasser worden gewassen. Dit moet gebeuren als **FG** op het display verschijnt of in elk geval ongeveer om de 2 maanden of vaker bij veelvuldig gebruik.

Reset van het alarmsignaal

- Schakel de verlichting en de zuigmotor uit, en zet daarna de 24h-functie uit, als deze is ingeschakeld.
- Druk op de toets **E** (zie de paragraaf 'Gebruik').

Reinigen van de filters

- Open de Confort Panels door aan de groef te trekken.
- Verwijder de filters één voor één door ze naar de achterkant van de unit te duwen en tegelijkertijd naar beneden te trekken.
- Was de filters zonder ze te buigen en laat ze drogen alvorens ze weer te monteren. (Een eventuele kleurverandering van het filteroppervlak die zich in de loop van de tijd kan voordoen heeft geen nadelige gevolgen voor de efficiëntie van het filter.)
- Monteer de filters weer en houd de handgreep daarbij naar het zichtbare deel aan de buitenkant.
- Sluit de Confort Panels weer.

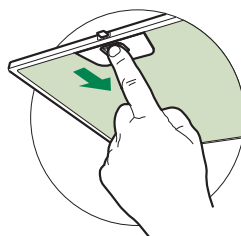

Geurfilters met actieve koolstof (Model met luchtcirculatie)

Dit filter is niet afwasbaar en niet regenereerbaar en moet worden vervangen wanneer **FC** op het display verschijnt of in elk geval om de 4 maanden. Het alarm, mits vooraf geactiveerd, wordt alleen gesignaleerd als de zuigmotor ingeschakeld is.

Activering van het alarmsignaal

- Bij afzuigkappen met luchtcirculatie moet het alarmsignaal ten teken dat de filters verzadigd zijn geactiveerd worden op het moment van de installatie of daarna.
- Schakel de lampen en de zuigmotor uit.
- Druk ongeveer 5 seconden op de toets **D**:
 - de melding **FC+Puntje** -- knippert 2 maal. Alarm verzadiging filter met actieve koolstof **AAN**.
 - de melding **FC+Puntje** -- knippert 1 maal. Alarm verzadiging filter met actieve koolstof **UIT**.

VERVANGEN VAN HET GEURFILTER MET ACTIEVE KOOLSTOF

Reset van het alarmsignaal

- Schakel de verlichting en de zuigmotor uit, en zet daarna de 24h-functie uit, als deze is ingeschakeld.
- Druk op de toets E (zie de paragraaf 'Gebruik').

Vervangen van het filter

- Open de Comfort Panels door aan de groef te trekken.
- Verwijder de metalen vetfilters.
- Verwijder het verzadigde geurfilter met actieve koolstof met behulp van de haken.
- Monteer het nieuwe filter in zijn behuizing.
- Monteer de metalen vetfilters weer.
- Sluit de Comfort Panels weer.

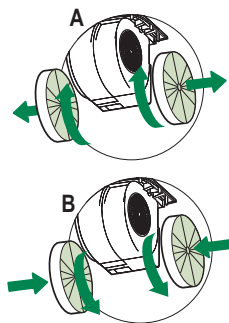







Verlichting

VERVANGING VAN DE LAMPEN

Halogeenlamp van 20 W.

- Verwijder de 2 schroeven waarmee de lamphouder is bevestigd en verwijder de houder uit de kap.
- Trek de lamp uit de houder.
- Vervang de lamp door een nieuwe lamp met dezelfde eigenschappen en let er hierbij op dat de twee pinnen correct in de behuizing van de worden gestoken.
- Monteer de houder door hem te bevestigen met de twee eerder verwijderde schroeven.



Lamp	Stroomopname (W)	Aansluiting	Voltage (V)	Afmeting (mm)	ILCOS-code
	28	E14	220 – 240	104 x 35	HSGSB/C/UB-28-220/240-E14
	28	E14	230	85x25	HDG-28-230-E14-25
	20	G4	12	33 x 9	HSG/C/UB-20-12-G4
	35	GU10	230	51 x 50,7	HAGS-35-230-GU10-51/40
	50	GU10	230	51 x 50,7	HAGS-35-230-GU10-51/20
	20	GU4	12	40 x 35	HRGS-20-12-GU4-35/30
	20	GU5.3	12	46 x 51	HRGS-20-12-GU5.3-50/10
	16	G13	95	720 x 26	FD-16/40/1B-E-G13-26/720
	18	G13	57	589,8 x 26	FD-18/40/1B-E-G13-26/600
	9	G23	60 (lamp) 220-240 (starter)	167 x 28	FSD-9/27/1B-I-G23
	11	G23	91 (lamp) 220-240 (starter)	235,8 x 28	FSD-11/40/1B-I-G23

СОВЕТЫ И РЕКОМЕНДАЦИИ

- △ В Инструкциях по эксплуатации описаны различные модели прибора. Поэтому вы можете встретить описание некоторых характеристик, не относящихся к приобретенному вами прибору.

УСТАНОВКА

- Изготовитель не несет ответственность за убытки, возникающие в результате неправильной установки или эксплуатации прибора.
- Безопасное расстояние между варочной панелью и всасывающей вытяжкой должно быть не менее 650 мм (некоторые модели можно устанавливать ниже; см. раздел, посвященный рабочим размерам и операциям по установке прибора).

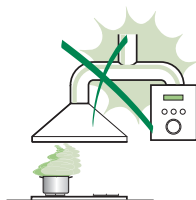

- Проверьте соответствие напряжения сети указанному на табличке, закрепленной внутри вытяжки.
- Для приборов класса I проверьте, чтобы в электрической сети вашего дома была предусмотрена соответствующая система заземления. Соедините вытяжку с дымоходом с помощью трубы минимального диаметра 120 мм. Труба для отведения дыма должна быть как можно короче.

- Не соединяйте всасывающую вытяжку с дымоходами, по которым выводится дым, образующийся в процессе горения (например, отопительные котлы, камины и проч.).

- Если вытяжной аппарат используется в сочетании с приборами, работающими не от электрического тока (например, газовые приборы), помещение должно хорошо проветриваться во избежание обратного потока отходящих газов. Для притока в помещение свежего воздуха на кухне должно быть предусмотрено выходящее на улицу окно. При пользовании кухонной вытяжкой в сочетании с приборами, работающими не от электрического тока, отрицательное давление в помещении не должно превышать 0,04 мбар с тем, чтобы дым не всасывался вытяжкой обратно в помещение.

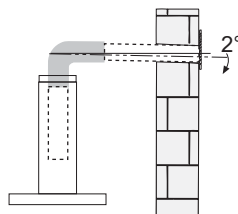

- Во избежание опасности в случае повреждения кабеля питания, он должен быть заменен изготовителем или специалистами отдела технического обслуживания.

- Если в инструкциях по установке газовой плиты сказано, что расстояние до вытяжки должно быть больше указанного выше, следует придерживаться предписанных размеров. Соблюдайте все нормативные требования по отведению отработанного воздуха.
- Используйте только винты и метизы, пригодные для установки вытяжки. **Предупреждение:** использование винтов и зажимных устройств, не соответствующих указаниям данных инструкций, может привести к возникновению опасных ситуаций и к электрическим ударам.
- Соедините вытяжку с сетью питания с помощью двухполюсного выключателя с минимальным разведением контактов 3 мм.

ЭКСПЛУАТАЦИЯ

- Всасывающая вытяжка предназначена только для применения в быту для удаления из кухни запахов от готовки.
- Никогда не пользуйтесь вытяжкой в иных целях, отличных от тех, для которых она предназначена.
- Никогда не оставляйте высокое пламя под вытяжкой, находящейся в работе.
- Регулируйте силу пламени таким образом, чтобы оно оставалось под дном емкости для готовки и не вырывалось за его пределы.
- При готовке во фритюрнице постоянно следите за ее работой: сильно нагретое масло может воспламениться.
- Не готовьте блюда фламбе под вытяжкой: опасность возникновения пожара.
- Прибором могут пользоваться дети старше 8 лет и лица с ограниченными психическими, физическими и сенсорными способностями, а также не имеющие достаточного опыта и знаний, но только под присмотром ответственных лиц и при условии, что они обучены безопасной эксплуатации прибора и знают о связанных с его неправильным использованием опасностях. Следите, чтобы дети не играли с прибором. Очистку и уход за прибором должен обеспечивать пользователь, такие действия могут выполнять и дети, но только под надзором взрослых.

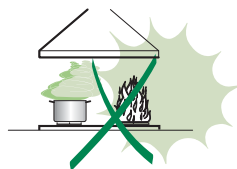

- “ **ВНИМАНИЕ:** доступные части вытяжки могут сильно нагреваться во время работы газовых приборов.

УХОД

- Перед выполнением любой операции по очистке и уходу выключите или отсоедините прибор от электрической сети.
- Очищайте и/или заменяйте фильтры по истечении указанного периода времени (опасность возникновения пожара).
- Жировые фильтры необходимо очищать раз в 2 месяца работы или чаще в случае очень интенсивного использования прибора; жировые фильтры можно мыть в посудомоечной машине.
- Фильтр на активированном угле нельзя мыть и восстанавливать, его следует менять примерно раз в 4 месяца работы или чаще в случае очень интенсивного использования прибора.
- "Опасность возникновения пожара, если очистка прибора не выполняется в соответствии с инструкциями".
- Очищайте вытяжку влажной тряпкой, смоченной в нейтральном жидком моющем веществе.



Символ  на изделии или на упаковке указывает, что прибор нельзя выбрасывать, как обычный бытовой мусор. Прибор, подлежащий уничтожению, необходимо сдать в специальный сборный пункт для повторного использования электрических и электронных компонентов. Пользователь, правильно сдающий прибор на переработку, помогает предотвратить потенциальные негативные последствия для окружающей среды и для здоровья людей, возникающие в случае неправильного его уничтожения. За более подробной информацией о вторичном использовании прибора обращайтесь в городской совет, в местную службу по переработке отходов или в магазин, где прибор был приобретен.

ХАРАКТЕРИСТИКИ

Габариты

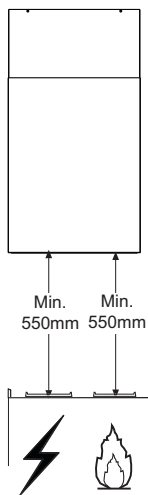
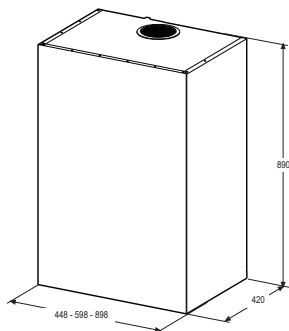

Части

Об.	Кол.	Части изделия
1	1	Корпус вытяжки в комплекте с устройствами управления, освещением, вентилятором, фильтрами, нижней частью дымохода
7	1	Трубка из ПВХ (установлена)
8	1	Регулируемая решетка (установлена)
9	1	Переходный фланец \varnothing 150-120 мм
10	1	Заглушка

Об.	Кол.	Установочные компоненты
11a	2	Вкладыши SB 12/10

Кол.	Документация
1	Руководство по эксплуатации

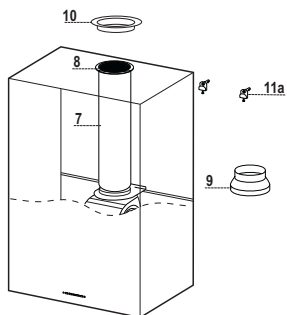

УСТАНОВКА

Отверстия в стене

При желании подключить всасывающую вытяжку так, чтобы труба выходила сзади прибора, отверстие для отведения воздуха должно быть сделано в соответствии с приведенными на рисунке указаниями.

Тип вытяжки	45	60	90
X	180	240	390

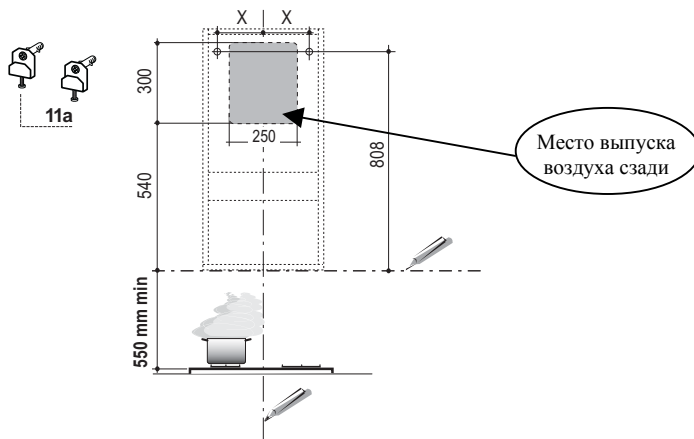

В случае установки фильтрующей вытяжки следует иметь в виду, что между прибором и верхним пределом (потолок или подвесная полка) должно быть расстояние не менее 8-10 см.

Провести на стене:

- вертикальную линию до потолка или до верхнего предела по центру участка, предназначенного для установки вытяжки;
- горизонтальную линию на расстоянии не менее 550 мм над плитой.
- Отметить, как указано, установочную точку на расстоянии 808 мм над горизонтальной линией и на расстоянии X мм (X – смотри приведенную таблицу) справа от вертикальной линии.
- Повторить эту операцию с противоположенной стороны вертикальной линии и проверить, чтобы точки были на одном уровне.
- Посверлить отверстия \varnothing 12 мм в обозначенных точках.
- Вставить вкладыши с винтом и скобой **11a** в отверстия и завинтить их.

Установка корпуса вытяжки

- Вставить два винта **Vr** скоб **11a** в исходное положение.
- Повесить корпус вытяжки на 2 скобы **11a**.
- Потянуть на себя и открыть переднюю панель, по очереди вынуть фильтры. Для этого прижать их к задней стороне вытяжки и одновременно надавить вниз.
- Изнутри корпуса вытяжки отрегулировать затяжку винтов **Vr**, чтобы выставить его по уровню.

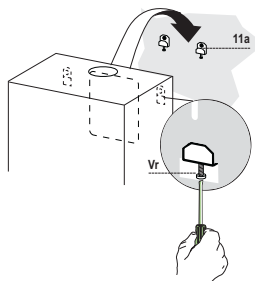

Соединения

ВЫПУСК ВОЗДУХА ИЗ ВСАСЫВАЮЩЕЙ ВЫТЯЖКИ

Для установки всасывающей вытяжки соединить ее с выпускной трубой жесткой или гибкой трубкой $\varnothing 150$ или 120 мм по усмотрению монтажника. Трубка может выходить как сверху, так и сзади вытяжки.

Прежде чем приступить к соединению всасывающей трубы, удалить регулируемую решетку **8** и трубку **7** из пвх, если они еще сняты. Переходный фланец **9** следует вынуть только для соединения трубки $\varnothing 150$.

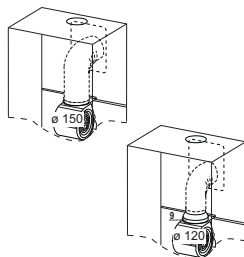

ВЫПУСК ВОЗДУХА СЗАДИ

- Чтобы сделать отверстие для отведения воздуха, следует придерживаться схемы, приведенной в разделе "Отверстия в стене".
- Клещами открыть заднее выпускное отверстие воздуха.
- Для соединения с трубкой $\varnothing 120$ мм вставить переходный фланец **9** в выпускное отверстие корпуса вытяжки.
- Закрепить трубку специальными трубными зажимами. Необходимый материал не входит в комплект поставки.
- Если есть, вынуть фильтры против запахов на активном угле.
- Установить заглушку **10** на верхнем выпускном отверстии вытяжки прилагаемыми винтами.

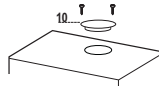

ВЫПУСК ВОЗДУХА СВЕРХУ

- Для соединения с трубкой $\varnothing 120$ мм вставить переходный фланец **9** в выпускное отверстие корпуса вытяжки.
- Клещами вынуть центральную часть заглушки **10** и закрепить ее на верхнем выпускном отверстии вытяжки прилагаемыми винтами.
- Закрепить трубку специальными трубными зажимами. Необходимый материал не входит в комплект поставки.
- Если есть, вынуть фильтры против запахов на активном угле.

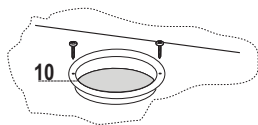

ВЫПУСК ВОЗДУХА ИЗ ФИЛЬТРУЮЩЕЙ ВЫТЯЖКИ

- Если из фильтрующей вытяжки сняты ранее установленные ее части, поставить их на место.
- Вставить трубку из ПВХ 7 во фланец.
- Привинтить регулируемую решетку 8 к выпускному отверстию воздуха и проверить ее положение на трубке.
- Проверить наличие фильтров против запахов на активном угле.

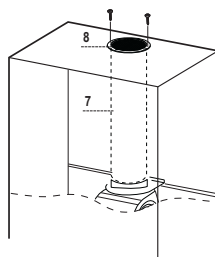

ЭЛЕКТРИЧЕСКОЕ ПОДКЛЮЧЕНИЕ

- Соединить вытяжку с сетевым напряжением, установив двухполюсный выключатель с разведением контактов не менее 3 мм.
- Снять противожировые фильтры (смотри раздел “Уход”) и проверить правильность положения разъема питающего кабеля в розетке вытяжки

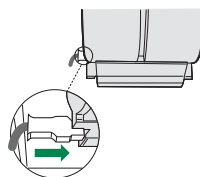

ЭКСПЛУАТАЦИЯ

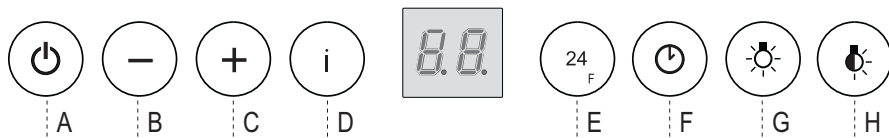

Панель управления

Кнопка	Функция	Дисплей
A	Включает и выключает двигатель всасывания на первой скорости.	Отображает настроенную скорость работы.
B	Снижает скорость работы.	Отображает настроенную скорость работы.
C	Повышает скорость работы.	Отображает настроенную скорость работы.
D	Включает интенсивную скорость из любой скорости даже при выключенном двигателе; такая скорость задается на 6 минут. По истечении этого времени система возвращается на настроенную ранее скорость. Функция пригодна для обработки максимальных объемов дыма от готовки.	Раз в секунду визуализирует по очереди HI и оставшееся время.
	При нажатии кнопки в течение примерно 5 секунд, когда все нагрузки выключены (двигатель + освещение), включается / отключается аварийный сигнал фильтров на активированном угле.	FC+Точка (2 мигания) – аварийный сигнал включен. FC+Точка (1 мигание) – аварийный сигнал выключен.
E	Функция 24H Включает двигатель на первой скорости и обеспечивает всасывание в течение 10 минут каждый час.	Отображает 24 , и раз в секунду мигает точка внизу справа, пока двигатель находится в работе. Отключается нажатием кнопки.
	При наличии аварийного сигнала о состоянии фильтров нажатием кнопки в течение примерно 3 секунд сигнал можно сбросить. Указанная сигнализация видна только при отключенном двигателе.	Мигает FF три раза. По завершении операции гаснет показанная ранее сигнализация: FG указывает на необходимость помыть металлические жировые фильтры. Сигнал включается после 100 часов фактической работы вытяжки. FC указывает на необходимость заменить фильтры на активированном угле, а также помыть металлические жировые фильтры. Сигнал включается после 200 часов фактической работы вытяжки.
F	Функция Delay Включает функцию автоматического отключения с задержкой 30'. Функция пригодна для удаления оставшихся от готовки запахов. Может быть включена из любого положения настройки; отключается нажатием кнопки или выключением двигателя.	Отображает скорость работы, и раз в секунду мигает точка внизу справа.
	При нажатии кнопки в течение примерно 5 секунд, когда все нагрузки выключены (двигатель + освещение), включается / отключается пульт ДУ.	IR+Точка (2 мигания) – аварийный сигнал включен. IR+Точка (1 мигание) – аварийный сигнал выключен.
G	Включает и выключает осветительную систему максимальной яркости.	
H	Включает и выключает осветительную систему в режиме дежурного освещения.	

УХОД

ПУЛЬТ ДИСТАНЦИОННОГО УПРАВЛЕНИЯ (ДОПОЛНИТЕЛЬНО)

Данным прибором можно управлять пультом дистанционного управления на щелочных батарейках с угольным элементом 1,5 В стандартного типа LR03-AAA (не включено в комплект поставки).

- Не оставлять пульт вблизи от источников тепла.
- Не выбрасывать батарейки вместе с обычным мусором, складывать их в специальные сборные емкости.



Очистка передней панели

- Потянуть на себя и открыть переднюю панель.
- Отсоединить панель от корпуса вытяжки, сдвинув специальный рычажок стопорного штифта.
- Ни в коем случае нельзя мыть переднюю панель в посудомоечной машине.
- Очистить панель снаружи влажной тряпкой с жидким нейтральным моющим составом.
- Очистить панель также внутри влажной тряпкой с нейтральным моющим составом; для уборки не пользоваться мокрыми тряпками, губками, струями воды, а также абразивными веществами.
- По завершении очистки установить панель на корпусе вытяжки и закрыть ее.

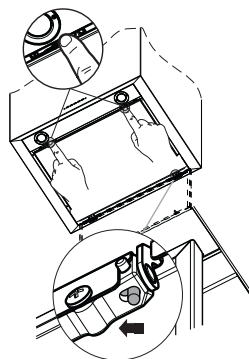

Металлические жировые фильтры

Фильтры можно мыть в посудомоечной машине. Их следует мыть, когда на дисплее появляется символ **FG** и не реже одного раза в 2 месяца работы, или даже чаще в случае особенно интенсивного использования вытяжки.

Сброс аварийного сигнала

- Выключите освещение, двигатель всасывания и отключите функцию 24 ч, если она включена.
- Нажмите кнопку **E** (См. раздел по Эксплуатации).

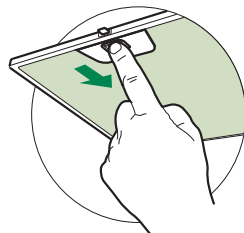

Очистка фильтров

- Откройте переднюю панель, потянув за специальный вырез.
- По очереди выньте фильтры. Для этого прижмите их к задней стенке вытяжки и одновременно надавите вниз.
- Осторожно помойте фильтры, чтобы они не согнулись, и перед установкой дайте им просохнуть. (Появляющееся со временем изменение цвета поверхности фильтров совершенно не влияет на качество их работы.)
- Поставьте фильтры на место так, чтобы ручка находилась с видимой наружной стороны.
- Установите переднюю панель.

Фильтры против запахов на активированном угле (фильтрующая вытяжка)

Такой фильтр нельзя мыть и восстанавливать, его необходимо менять, когда на дисплее появляется символ **FC**, или не реже одного раза в 4 месяца. Аварийная сигнализация имеет место, только когда включен двигатель всасывания.

Включение аварийного сигнала

- В вытяжках с функцией фильтрации аварийный сигнал насыщения фильтров должен быть включен в момент установки прибора или позднее.
- Выключите освещение и двигатель всасывания.
- Нажмите кнопку **D** в течение примерно 5 секунд.
 - 2 Мигания надписи **FC+Точка** -- Аварийный сигнал насыщения фильтра на активированном угле **ВКЛЮЧЕН**.
 - 1 Мигание надписи **FC+Точка** -- Аварийный сигнал насыщения фильтра на активированном угле **ВЫКЛЮЧЕН**.

ЗАМЕНА ФИЛЬТРА ПРОТИВ ЗАПАХОВ НА АКТИВИРОВАННОМ УГЛЕ

Сброс аварийного сигнала

- Выключите освещение, двигатель всасывания и отключите функцию **24 ч**, если она включена.
- Нажмите кнопку **E** (См. раздел по Эксплуатации).

Замена фильтра

- Откройте переднюю панель, потянув за специальный вырез.
- Выньте металлические жировые фильтры.
- Снимите исчерпавший свой ресурс угольный фильтр, предотвращающий запахи, освободив его из соответствующих держателей.
- Установите новый фильтр, закрепив его держателями в своем гнезде.
- Поставьте на место металлические жировые фильтры.
- Установите переднюю панель.

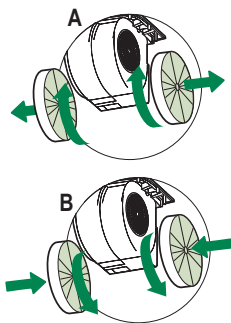







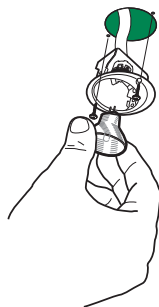

Освещение

ЗАМЕНА ЛАМП

Галогенные лампы 20 Вт.

- Снять 2 винта крепления патрона и вынуть его из вытяжки.
- Вынуть из патрона лампу.
- Заменить ее на новую с такими же характеристиками; правильно вставить два штыревых контакта в гнездо лампового патрона.
- Вновь установить ламповый патрон и закрепить его снятыми ранее винтами.



Лампа	Потребление (Вт)	Патрон	Напряжение (В)	Размер (ММ)	Код ILCOS
	28	E14	220 – 240	104 x 35	HSGSB/C/UB-28-220/240-E14
	28	E14	230	85x25	HDG-28-230-E14-25
	20	G4	12	33 x 9	HSG/C/UB-20-12-G4
	35	GU10	230	51 x 50,7	HAGS-35-230-GU10-51/40
	50	GU10	230	51 x 50,7	HAGS-35-230-GU10-51/20
	20	GU4	12	40 x 35	HRGS-20-12-GU4-35/30
	20	GU5.3	12	46 x 51	HRGS-20-12-GU5.3-50/10
	16	G13	95	720 x 26	FD-16/40/1B-E-G13-26/720
	18	G13	57	589,8 x 26	FD-18/40/1B-E-G13-26/600
	9	G23	60 (лампа) 220-240 (пускатель)	167 x 28	FSD-9/27/1B-I-G23
	11	G23	91 (лампа) 220-240 (пускатель)	235,8 x 28	FSD-11/40/1B-I-G23

△ تعليمات الاستخدام هذه هي لنماذج مختلفة من هذا الجهاز. لذلك، قد تجد وصفا لخصائص إفرديّة قد لا تنطبق على الجهاز الخاص بك بالتحديد.

التركيب

• المصنع يخلي نفسه من المسؤولية تجاه الأضرار الناتجة عن التركيب الخاطئ أو الاستعمال الخاطئ.



• المسافة في الحد الأدنى للسلامة بين سطح الطبخ

والمدخنة يجب أن تكون 650 مم، (بعض الموديلات

ليمكن تركيبها على ارتفاع أقل، يرجى الرجوع إلى

إفقرات الأحجام والتركيب).

• تأكد من أن التيار الكهربائي مطابق لما هو مشار إليه

إفي اللوحة الموجودة داخل المدخنة.

• للأجهزة من الفئة الأولى، يجب التأكد من شبكة

التغذية الكهربائية بأنها موزعة.

قم بتوصيل جهاز الشفط بأنبوب مخرج الدخان بواسطة

أنبوب قطره 120 مم. يجب أن يكون مسار الدخان أقصر ما يكون.

• لا تقم بتوصيل المدخنة الشافطة بأنابيب متصلة بمصادر حرارية منتجة للدخان (كمثال

على ذلك السخانات، المدافئ الخ).

• إذا تم استخدام الشافط مع أجهزة غير كهربائية (كمثال

على ذلك أجهزة تعمل بالغاز)، يجب ضمان تهوية

الجيدة وكافية في المكان من أجل منع ارتداد دفق

الغاز عند الخروج. يجب أن يمتلك المطبخ فتحة

المباشرة الى الخارج من أجل ضمان دخول الهواء

المنظف للمكان. عند استخدام مدخنة المطبخ مع

المعدات التي لا تتغذى من التيار الكهربائي، يجب

أن لا يتجاوز الضغط السلبي في المكان 0,04 م بار

للمنع الأبخرة من الارتداد الى داخل المطبخ عن طريق المدخنة.

• في حالة تلف سلك الطاقة الكهربائية، يجب تبديله من قبل الشركة المصنعة أو من خدمة

الصيانة التي تمثلها لتجنب أي خطر.

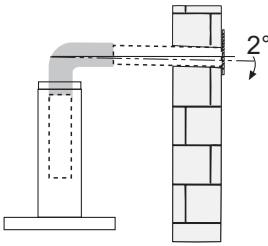

- إذا كانت تعليمات تركيب سطح الطبخ بالغاز تحدد مسافة أكبر من التي الواردة أعلاه، فيجب الأخذ بهذه التعليمات. يجب تطبيق جميع اللوائح الخاصة بشفط وخروج الهواء.
- استخدم فقط البراغي والأجزاء الصغيرة المطابقة للمدخنة.
- تحذير: قد يؤدي عدم تثبيت البراغي أو معدات التثبيت والتركيب المطابقة للتعليمات إلى حدوث صدمات كهربائية.
- قم بتوصيل المدخنة بشبكة التيار من خلال مفتاح مزدوج الأقطاب بفتح توصيل لا يقل عن 3 ملم.

الاستعمال

- إن المدخنة مصممة للاستخدام المنزلي فقط، ويهدف شفط الروائح الناتجة عن الطبخ.
- لا تستخدم أبداً المدخنة لغير الأغراض المصممة لها.
- لا تترك ألسنة اللهب بكثافة قوية أثناء تشغيل المدخنة.
- يجب ضبط شدة اللهب بحيث تصوب فقط تجاه قاع أواني الطبخ، وتأكد لمن أن اللهب لا يخرج خارج محيط الأواني.
- انتبه دوماً على المقلاة أثناء عملية القلي لأن الزيت الساخن قد يشتعل.

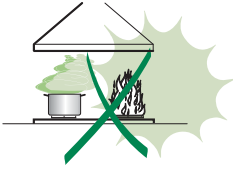

- لا تطبخ أنواع الطعام المسماة "فلامبيه" تحت المدخنة: فقد تسبب حريق.
- هذا الجهاز لا يجب أن يستخدمه الطفل الذي يقل عمره عن 8 سنوات ولا الأشخاص المعاقين نفسياً أو جسدياً ولا الأشخاص الذين يفتقرون للخبرة الكافية، إلا إذا كانوا تحت الإشراف أو تم تدريبهم على الاستخدام الآمن وواعين للخطورة الاستخدام الخاطئ. إحرص على عدم ترك الأولاد يلعبون أو يلعبون بالجهاز. التنظيف والصيانة لا يجب أن يقوم بها الأطفال، إلا إذا كانوا تحت الإشراف.

- "تحذير: الأجزاء التي يمكن لمسها والوصول إليها يمكن أن تسخن بشدة مع معدات الطبخ.

الصيانة

- أطفئ الجهاز أو افصل عنه التيار الكهربائي قبل القيام بأي عملية تنظيف أو صيانة.
- نظف و/أو بذل الفلاتر بعد المدة المحددة والموضحة (خطر حدوث حريق).
- الفلاتر المضادة للشحوم يجب أن تنظف كل 2 شهرين من التشغيل أو أقل من ذلك في حال الاستعمال المكثف ويمكن غسلها أيضاً بغسالة الأطباق.
- الفلاتر من الكربون النشط لا يمكن غسلها ولا إعادة تدويرها ويجب تبديلها كل 4 أشهر من التشغيل أو أقل من ذلك في حال الاستعمال المكثف.
- "خطر حدوث حريق إذا لم يتم اتباع التعليمات عند التنظيف"
- تنظيف المدخنة يتم بواسطة قطعة قماش رطبة ومنظف سائل معتدل.



- الرمز  فوق المنتج أو على صندوق التغليف يشير الى إمكانية التخلص من الجهاز كأبي لجهاز منزلي. عند التخلص من الجهاز يجب تسليمه الى أحد المراكز المتخصصة باعادة التدوير لمكونات الجهاز الكهربائية والايكترونية. عند قيامك بالتخلص من هذا المنتج بشكل صحيح، سوف تساعد على منع الآثار السلبية المحتملة على البيئة وصحة الإنسان، والتي يمكن أن تنجم عن التخلص غير السليم للمنتج. للحصول على معلومات أكثر تفصيلا حول إعادة تدوير هذا المنتج، قم بالاتصال بمكتب المدينة الخاص بالتخلص من النفايات أو بالمحل الذي اشتريت منه المنتج.

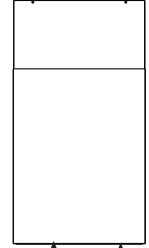
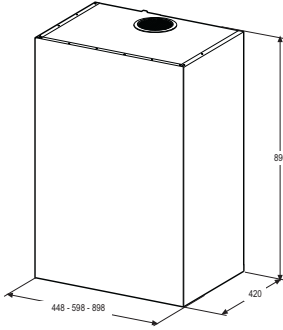

Min. 550mm Min. 550mm

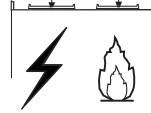

المكونات

مكونات المنتج	الكمية	مرجع
هيكل المدخنة كامل: إضاءة، مجموعة التهوية، فلتر، أنبوب المدخنة تحتاني	1	1
أنبوب من البي في سي (مسبق التركيب)	1	7
شبكة موجهة (مبسقة التركيب)	1	8
شفر تخفيف 120-150 Ø مم	1	9
غطاء	1	10

مكونات المنتج	الكمية	مرجع
براغي مانعة SB 12/10	2	11a

الكمية وثائق	الكمية
كتيب تعليمات	1

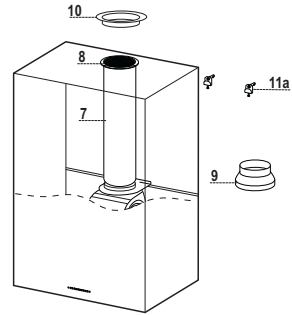

ثقب الجدار

عندما ترغب بتوصيل المدخنة نسخة الشافط، بإخراج الأتيوب من الجهة الخلفية، تذكر بأن ثقب الخروج للهواء يجب أن
يلىم حسب الارشادات الواردة في الرسم.

نوع المدخنة	45	60	90
X	180	240	390

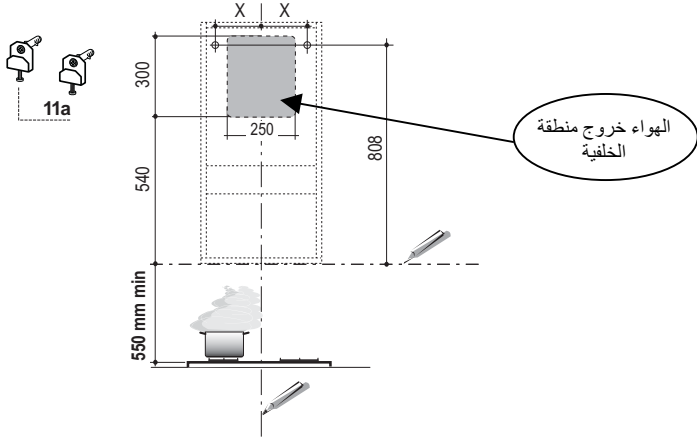

في حال تركيب المدخنة نسخة الفلاتر، يجب أن تضع بالاعتبار بأن، فوق المدخنة، يجب ترك مسافة عن الحد الأعلى
[[السقف أو الرف) لا تقل عن 8 او 10 سم.

خطط على الجدار:

- خط عمودي حتى السقف أو للحد الأعلى، في وسط المنطقة المرغوب تركيب المدخنة فيها؛
- خط أفقي على مسافة: 550 سم على الأقل عن سطح الطبخ؛
- ارسم كما هو موضح، نقطة مرجعية على بعد 808 مم فوق الخط الأفقي المرجعي، و على X مم (X = انظر جدول الشرح) فوق يمين الخط العمودي للمرجع.
- أعد نفس العملية في الجهة المعاكسة، مع التأكد من المستوى.
- انقب بقطر 12 Ø مم النقاط المعلمة.
- أدخل البراغي مع مثبتاتها والعلاقة 11a في الثقوب، ثم أحكمها.

تجميع جسم الغطاء

- اضبط البراغي **Vr** للدعامتين **11a**، بمجرد وضعهما في المكان الصحيح.
- اشبك جسم الغطاء للدعامتين **11a**.
- اسحب لوحة الراحة لفتحها، ثم انزع المرشحات واحدا تلو الآخر، واجذبهما نحو الجزء الخلفي للوحدة مع سحبهما لأسفل في نفس الوقت.
- ومن داخل جسم الغطاء، اربط وضيّق على البراغي **Vr** حتى مستوى الجسم.

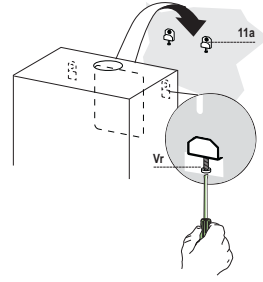

توصيلات

مخرج الهواء طراز ذو الفلاتر

لتركيب المدخنة نسخة الشفط قم بربط المدخنة لأنبوب المخرج بواسطة أنبوب صلب أو مطاوع بقطر 150 Ø أو 120 مم ويترك الأمر لاختيار من يقوم بالتركيب. يمكن خروج الأنبوب سواء من الطرف العلوي أو من الطرف الخلفي للمدخنة.

قبل القيام بتوصيل الشفاط قم بإزالة شبكة التوجيه إذا لم تكن قد أزلتها من قبل 8 وأيضاً قم بإزالة الأنبوب البني في سي 7 شفر التخفيف 9 يزال فقط عند القيام بالتوصيلات من قطر 150 Ø.

المخرج الخلفي

- لا تنسى عمل ثقب تقريغ باتباع المخطط المذكور في الفقرة ثقب الجدار.
- إحداث ثقب الخروج الخلفي بمساعدة الملقط.
- لتوصيل الأنبوب بقطر 120 Ø مم، أدخل شفر التخفيف 9 عند مخرج جسم المدخنة.
- قم بتثبيت الأنبوب بواسطة مشدات التثبيت. المواد اللازمة ليست مزودة مع الجهاز.
- أزل الفلاتر الكربونية النشطة المضادة للروائح في حال وجودها.
- ثبت الغطاء 10 فوق المخرج العلوي للمدخنة بواسطة البراغي المزودة.

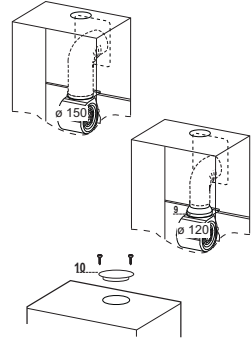

المخرج العلوي

- لتوصيل الأنبوب بقطر 120 Ø مم، أدخل شفر التخفيف 9 عند مخرج جسم المدخنة.
- أزل الجزء المركزي للغطاء 10 بمساعدة الملقط ثم ثبته فوق المخرج العلوي للمدخنة بواسطة البراغي المزودة.
- قم بتثبيت الأنبوب بواسطة مشدات التثبيت. المواد اللازمة ليست مزودة مع الجهاز.
- أزل الفلاتر الكربونية النشطة المضادة للروائح في حال وجودها.

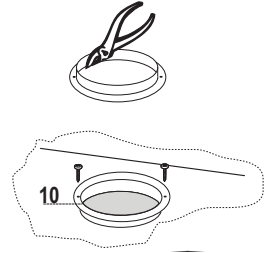

مخرج الهواء في تحويلة إعادة تدوير الغطاء

- في حالة إبعاد المكونات المطلوبة في عملية إعادة التدوير، يجب وضعها في مكانها الصحيح مرة أخرى.
- ضع الأنبوبة البلاستيكية على الفلانشة 7.
- ضع شبكة مخرج الهواء 8 على مخرج الهواء. تأكد أن الشبكة في وضعها الصحيح.
- تأكد أن مرشحات الفحم قد تم وضعها داخل الغطاء.

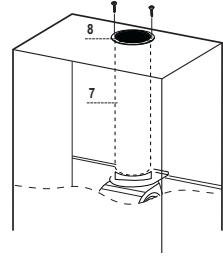

التوصيل الكهربائي

- قم بتوصيل الشفاط بمصدر الكهرباء من خلال (مشترك ثنائي القطبين) لتعويض الفارق في الفتحات بين الشفاط و المصدر الرئيسي .
- انزع فلاتر الدهون (انظر فقرة الصيانة) وتأكد من توصيل سلك الكهرباء بالوضع الصحيح داخل الفيشة الموجودة على جانب المروحة .

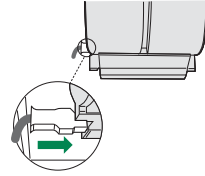



لوحة التحكم

زر	وظيفة	شاشة
A	إشعال و اطفاء موتور الشفط على السرعة الأولى	إظهار السرعة التي تم ضبطها
B	إنقاص سرعة التشغيل.	إظهار السرعة التي تم ضبطها
C	زيادة سرعة التشغيل	إظهار السرعة التي تم ضبطها
D	ينشط السرعة المكنفة انطلاقاً من أية سرعة حتى لو كان الموتور منطفي، هذه السرعة المكنفة تدوم 6 دقائق، في نهاية المدة يعود النظام الى السرعة السابقة. مناسبة لمواجهة الانبعاثات القسوى لبخار الطبخ	إظهار HI بالتناوب وأيضا الوقت المتبقي بالتواني.
E	وظيفة 24 ساعة بالضغط المستمر لمدة 5 ثوان، عندما تكون كل الوظائف منطفئة (الموتور+الإنارة)، تنشط / لا تنشط إشارة تنبيه فلاتر الكربون النشط.	نقطة +FC (2 ومضتين) - إشارة التنبيه نشطة +FC نقطة (1 ومضة) - إشارة التنبيه غير نشطة. يظهر 24 و النقطة أسفل اليمين ويومض مرة بالثانية، بينما يكون الموتور شغال. يمكن اطفائه بالضغط على الزر. يومض FF ثلاث مرات.
F	وظيفة التأخير ينشط تأخير الإطفاء التلقائي لمدة 30'. مناسب من أجل إكمال إزالة الروائح المتبقية. يمكن تشغيل الوظيفة في أي وضع، ويمكن إنهاء التشغيل بالضغط على الزر أو باطفاء الموتور.	عند الانتهاء تطفى الإشارة التي ظهرت على الشاشة سابقاً. FG تشير الى ضرورة غسل الفلاتر المعدنية المضادة للشحوم. التنبيه يعمل يعمل بعد 100 ساعة تشغيل فعلية للمدخنة. FC يشير الى ضرورة تبديل فلاتر الكربون النشط كذلك يجب غسل الفلاتر المعدنية المضادة للشحوم. التنبيه يعمل يعمل بعد 200 ساعة تشغيل فعلية للمدخنة.
G	بالضغط المستمر لمدة 5 ثوان، عندما تكون كل الوظائف منطفئة (الموتور+الإنارة)، تنشط / لا تنشط جهاز التحكم عن بعد.	تظهر سرعة التشغيل والنقطة أسفل اليمين تومض مرة كل ثانية.
H	يشعل و يطفى نظام الإنارة للقوة المكنفة القسوى	+IR نقطة (2 ومضتين) - إشارة التنبيه غير نشطة +IR نقطة (1 ومضة) - إشارة التنبيه غير نشطة.
	يشعل و يطفى نظام الإنارة بوضع المساعد.	

الريموت كنترول (اختياري)

- يمكن التحكم في الجهاز عن بعد بواسطة الريموت كنترول و الذي يعمل بواسطة بطارية (1.5 فولت) (LR-AAA) غير مزودة .
- يرجى عدم وضع ريموت كنترول بالقرب من اي مصدر للحرارة .
 - يجب التخلص من البطاريات المستهلكة بالطريقة الصحيحة .



تنظيف لوحة التحكم

- اسحب اللوحة لفتحها
- افصل اللوحة عن جسم الشفاط بسحب كليش التركيب
- لا يمكن غسل لوحة التحكم نهائياً داخل غسالة الأطباق
- قم بتنظيفها من الخارج باستخدام قطعة قماش مرطبة مع سائل التنظيف العادي
- قم بتنظيفها من الداخل باستخدام قطعة قماش مرطبة مع سائل التنظيف العادي : لا تستخدم قطعة مبللة او صابون او صخ مياه و لا تستخدم اي مواد مزيلة
- بعد الانتهاء من العملية السابقة قم بتوصيل اللوحة بجهاز الشفاط و اغلقها بتحويل المقبض في الاتجاه المعاكس

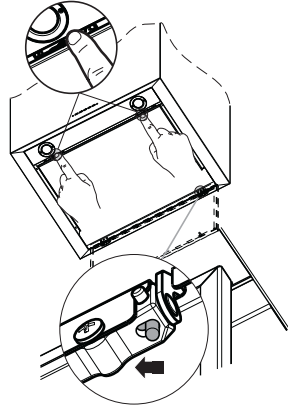

فلتر معدنية مضادة للشحوم

يمكن غسلها كما يمكن أن تغسل بغسالة الأطباق، ومن الضروري غسلها عندما يظهر على الشاشة FG أو على الأقل كل 2 شهر تقريباً من الاستعمال أو بين كل فترة وأخرى، أو عند استعمال المكثف.

إعادة ضبط اشارة التنبيه

- يطفى الأضواء و موتور الشفط، وبالتالي فيما اذا تم تفعيل عدم تنشيط وظيفة 24 الساعة.
- بالضغط على الزر E (انظر فقرة الاستعمال).

تنظيف الفلاتر

- افتح غطاء اللوحة بسحبها للعلامة المخصصة.
- اسحب الفلاتر واحد تلو الآخر، تجاه الجزء الخلفي للمجموعه وبسحبها في الوقت نفسه للأسفل.
- (اغسل الفلاتر مع الحرص على عدم طيها، و اتركها تجف قبل تركيبها. في حال اختلاف لون سطح الفلتر، والذي يمكن أن يحدث بمرور الزمن، لا يعني ذلك أن يؤثر على فعالية الفلتر).
- أعد التركيب مع الحرص على جعل المقبض تجاه الجزء الخارجي.
- أعد تركيب الغطاء.

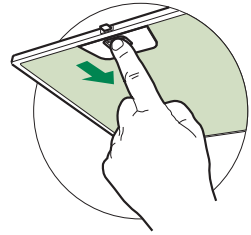

فلتر الكربون النشط مضاد للروائح (نسخة الترشيح)

ليست قابلة للغسل ولا يمكن تجديدها، يجب أن يتم استبداله عندما يظهر على الشاشة الرمز FC أو على الأقل كل 4 أشهر .
[إشارة التنبيه، إذا كان تم تفعيلها مسبقاً، يمكن التحقق من ذلك فقط عندما يتم تشغيل موتور الشفط.

تفعيل إشارة التنبيه

- في المداخل من طرازات الترشيح، فانه يمكن تفعيل إشارة تنبيه تشبع الفلتر المرشح عند تركيب المدخنة أو في وقت لاحق.
- إطفاء الضوء وموتور الشفط.
- اضغط الزر **D** لمدة 5 ثوان.
- ومضتين وعبارة **FC+** نقطة -- تنبيه تشبع فلتر الكربون النشط. تم التشغيل.
- ومضة 1 وعبارة **FC+** نقطة -- تنبيه تشبع فلتر الكربون النشط غير شغال.

تبديل الفلتر المرشح للروائح بالكربون النشط

إعادة ضبط إشارة التنبيه

- اطفئ موتور الشفط والمصباح، وإيضاً وظيفة 24 ساعة اذا كانت نشطة.
- اضغط الزر **E** (انظر فقرة الاستعمال).

تبديل الفلتر المرشح

- افتح غطاء اللوحة بسحبه فوق العلامة المخصصة.
- أزل الفلاتر المعدنية المضادة للشحوم.
- أزل فلتر الكربون النشط المضاد للروائح والمشبع، من خلال الأذرع الخاصة.
- قم بتركيب الفلتر الجديد في مكانه المخصص.
- أعد تركيب الفلاتر المعدنية المضادة للشحوم.
- أغلق غطاء اللوحة.

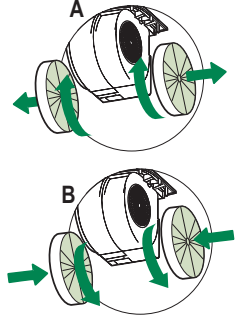





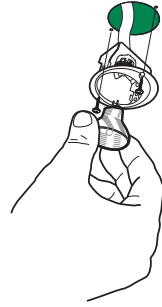

الإضاءة

تغير الإضاءة

- انزع المسمارين الخاضعين بربط غطاء الإضاءة اسحبه الي الخارج عن الشفاط .
- انزع اللمبة من مكانها .
- استبدلها باخري جديدة من نفس النوع و تأكد من وضعها وربطها بشكل صحيح .
- اعد تركيب الغطاء من خلال ربط المسمارين الذين تم نزعهما سابقا .



المصباح	الاستهلاك (واط)	التوصيله	الفولتاج (واط)	الأبعاد (مم)	رمز الـ ILCOS
	28	E14	220 – 240	104 x 35	HSGSB/C/UB-28-220/240-E14
	28	E14	230	85x25	HDG-28-230-E14-25
	20	G4	12	33 x 9	HSG/C/UB-20-12-G4
	35	GU10	230	51 x 50,7	HAGS-35-230-GU10-51/40
	50	GU10	230	51 x 50,7	HAGS-35-230-GU10-51/20
	20	GU4	12	40 x 35	HRGS-20-12-GU4-35/30
	20	GU5.3	12	46 x 51	HRGS-20-12-GU5.3-50/10
	16	G13	95	720 x 26	FD-16/40/1B-E-G13-26/720
	18	G13	57	589,8 x 26	FD-18/40/1B-E-G13-26/600
	9	G23	(مصباح) 60 (محفز) 220-240	167 x 28	FSD-9/27/1B-I-G23
	11	G23	(مصباح) 91 (محفز) 220-240	235,8 x 28	FSD-11/40/1B-I-G23

PATARIMAI IR NUORODOS

△ Naudojimo instrukcijos taikomos keliems šio prietaiso variantams. Taigi galite rasti aprašytas tokias savybes, kurios nebūdingos konkrečiam jūsų prietaisui.

MONTAVIMAS

- Gamintojas nebus atsakingas už jokią žalą, atsiradusią netaisyklingai arba netinkamai sumontavus prietaisą.
- Mažiausias saugus atstumas tarp viryklės viršaus ir rinktuvo gaubto yra 650 mm (kai kurie modeliai gali būti montuojami žemiau, žr. paragrafus apie atstumus ir montavimą).
- Patikrinkite, ar tinklo įtampa atitinka įtampą, nurodytą ant techninių duomenų lentelės, esančios gaubto viduje.

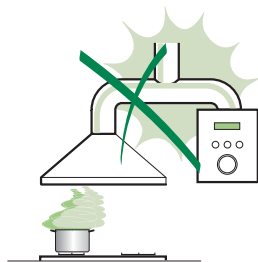

- Patikrinkite, ar I klasės prietaisai yra tinkamai įžeminti.

Rinktuvą prijunkite prie ventiliacijos kanalo, naudokite ne mažesnio kaip 120 mm skersmens vamzdį. Atstumas nuo garų rinktuvo iki ventiliacijos kanalo turėtų būti kuo trumpesnis.

- Garų rinktuvo nejunkite prie dūmtakių, per kuriuos šalinami degimo metu susidarę dūmai (boilerių, židinių ir t. t.).
- Jei rinktuvas yra naudojamas ne su elektros įrenginiais (pvz., dujų degikliais), kambaryje turi būti įrengta tinkama ventiliacija, kad išmetamosios dujos nepatektų atgal į patalpą. Tarp virtuvės ir lauko turi būti tiesioginė orlaidė, kad į patalpą galėtų patekti gryno oro. Kai gartraukis yra naudojamas su įrenginiais, kuriems reikalinga kitokia energijos rūšis (ne elektra), neigiamas slėgis patalpoje neturi viršyti 0,04 mbar – taip bus užtikrinta, kad gartraukis nestums garų į patalpą.
- Jei pažeidžiamas elektros kabelis, jį turi pakeisti gamintojas arba techninės priežiūros skyrius, kad būtų išvengta bet kokių pavojų.

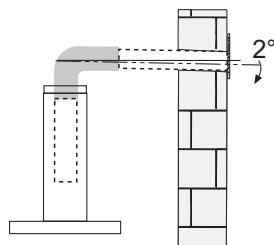

- Jei pagal dujų degiklio įrengimo instrukcijas nurodomas didesnis atstumas, į tai turi būti atsižvelgta. Tai pat reikia laikytis nurodymų, kurie reguliuoja oro išmetimą.
- Gartraukiui tvirtinti naudokite tik sraigtus ir mažas dalis.
[spėjimas!] Jei sraigtai ar tvirtinimo priemonės nebus montuojami pagal šias instrukcijas, tai gali sukelti elektros saugumo pavojų.
- Prijunkite gaubtą į elektros tinklą, naudodami dvipolį jungiklį, tarpas tarp kontaktų turi būti ne mažesnis nei 3 mm.

NAUDOJIMAS

- Garų rinktuvas buvo sukurtas naudoti tik namuose virtuvės kvapams šalinti.
- Rinktuvo niekada nenaudokite kitiems tikslams, kurie nenumatyti instrukcijoje.
- Garų rinktuvui veikiant, po juo niekada nepalikite didelės atviros ugnies.
- Sureguliuokite liepsnos intensyvumą taip, kad liepsna būtų nukreipta į keptuvės apačią, ji negali apimti šonų.
- Naudodami gilią keptuvę, turite būti atidūs: perkaitęs aliejus gali užsiliepsnoti.
- Po garų surinktuvo negaminkite patiekalų, kuriuos prieš patiekimą ant stalo užpila spiritu arba konjaku ir uždega; yra gaisro pavojus.
- Šį prietaisą gali naudoti 8 metų ir vyresni vaikai bei asmenys, turintys fizinių, jutiminių ar protinių gebėjimų sutrikimų, taip pat asmenys, nemokėję ir nežinoję, kaip elgtis su prietaisu, jei tokie asmenys yra prižiūrimi, buvo apmokyti, kaip saugiai su juo elgtis, ir supranta esamą pavojų. Vaikams negalima žaisti su prietaisu. Vaikams valymo ir priežiūros darbų atlikti be priežiūros negalima.

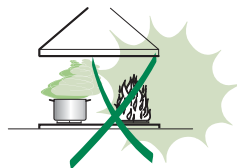

- **ATSARGIAI!** Jei viryklės naudojamos, rankomis paliečiamos dalys gali būti karštos.

PRIEŽIŪRA

- Prieš atlikdami bet kokius priežiūros darbus, prietaisą išjunkite arba ištraukite kištuką iš elektros tinklo.
- Po nurodyto laiko išvalykite ir (arba) pakeiskite filtrus (dėl gaisro pavojaus).
- Riebalų filtrai turi būti valomi kas 2 darbo mėnesius arba dažniau, jei viryklė ir rinktuvas naudojami labai intensyviai; filtrus galima plauti indaplove.
- Aktyvuotos anglies filtras yra neplaunamas ir antrą kartą nenaudojamas, turi būti pakeistas apytiksliai kas 4 darbo mėnesius arba dažniau, jei viryklė ir garų surinktuvas naudojami intensyviai.
- Neatlikus numatyto valymo, gali kilti gaisro pavojus.
- Rinktuvą valykite drėgnu skudurėliu, naudodami neutralų skystą ploviklį.



Ant gaminio arba jo pakuotės esantis simbolis  nurodo, kad šis prietaisas nepriskiriamas prie įprastų buitinių atliekų. Prietaisas turi būti perduotas į reikiamą surinkimo punktą, užsiimančį elektros ir elektroninės įrangos perdirbimu. Tinkamai sunaikindami šį gaminį, aplinką ir žmogaus sveikatą apsaugosite nuo galimų neigiamų pasekmių, kurių gali atsirasti dėl netinkamo šio gaminio utilizavimo. Norėdami gauti daugiau informacijos apie šio gaminio utilizavimą, kreipkitės į vietines miesto institucijas, savo buitinių atliekų tvarkymo tarnybą arba parduotuvę, kurioje prietaisą nusipirkote.

PRIETAISO APRAŠYMAS

Kliūtis

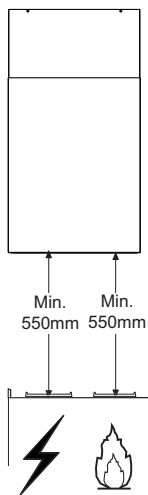
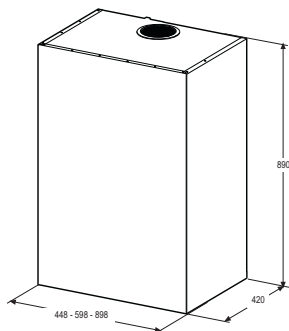

Sudedamosios dalys

Nuor.	Kiekis	Gaminio sudedamosios dalys
1	1	Gaubto korpusas su: valdymo komponentais, lempute, traukos skyriumi, filtrais, apatiniu vamzdžiu
7	1	PVC vamzdis (sumontuotas)
8	1	Nuožulnios grotelės (sumontuotos)
9	1	150–120 mm \varnothing redukcinė jungė
10	1	Metalinis dangtis

Nuor. Kiekis Surinkimo komponentai

11a	2	Kamščiai SB 12/10
-----	---	-------------------

Kiekis Dokumentai

1	Instrukcijos vadovas
---	----------------------

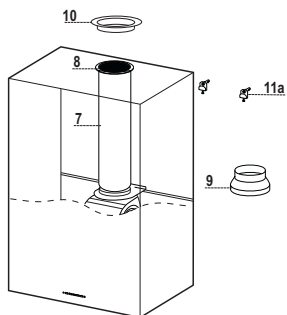

MONTAVIMAS

Sienos gręžimas

Jei gartraukį norite naudoti ištraukimo režimu, o oro anga turi būti gaubto galinėje dalyje, pasistenkite laikytis nurodymų, pateiktų oro angos taisyklingo gręžimo brėžinyje.

Gaubto tipas	45	60	90
X	180	240	390

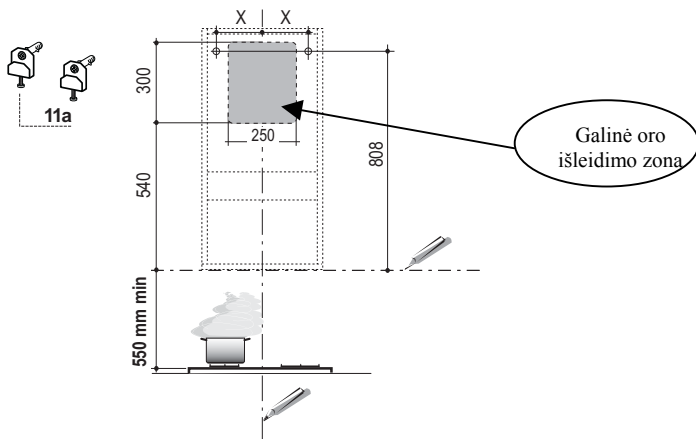

Montuojant gartraukį recirkuliaciniu režimu, reikia atsižvelgti, kad tarpas tarp gartraukio ir viršutinės ribos (perdengimo ar lentynos) turi būti bent 8–10 cm.

Ant sienos nubraižykite:

- vertikalią liniją iki perdengimo ar viršutinės ribos, kurios centre bus montuojamas gaubtas;
- horizontalią liniją: minimaliai 550 mm virš degiklio;
- kaip nurodyta viršuje, pažymėkite atskaitos tašką 808 mm virš horizontalios orientacinės linijos ir X mm (X = žr. lentelę brėžinyje) į dešinę nuo vertikalios orientacinės linijos;
- pakartokite šį veiksma kitoje pusėje, įsitikinę, kad sudedamosios dalys nustatytos lygiai;
- gręžkite pažymėtus taškus, naudodami 12 mm \varnothing grąžtą;
- įdėkite kamščius su sraigtais ir laikiklius **11a** į skyles ir tada juos priveržkite.

Gartraukio korpuso surinkimas

- Priderinkite du laikiklius **11a** sraigtus **Vr**, įdėdami juos į savo padėtį.
- Užkabinkite gaubto korpusą už dviejų laikiklių **11a**.
- Patraukite „Comfort“ skydelį, kad jį atidarytumėte, po viena išimkite filtrus; pastumkite juos įrenginio galinės dalies link, tuo pačiu metu patraukdami žemyn.
- Iš gaubto korpuso vidaus priveržkite sraigtus **Vr**, kad išlygintumėte korpusą.

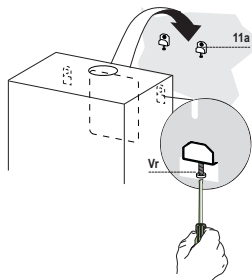

Jungimas

VAMZDINIO GARTRAUKIO ORO ANGA

Jei montuojate gartraukį, šalinantį orą į lauką, pagal montuotojo pasirinkimą naudojamas lankstus ar standus 150 ar 120 mm \varnothing vamzdis, reikalingas prijungti gartraukį prie oro išleidimo angos vamzdžio. Vamzdis gali būti sujungiamas ant gartraukio viršutinės dalies ar užpakalinės pusės.

Prieš prijungdami gartraukį prie oro išleidimo vamzdžio, nuimkite šonines oro išleidimo groteles **8** ir plastikinį vamzdį **7**. Priderinimo jungė **9** turi būti nuimta tik tuo atveju, jei jungimo \varnothing yra 150 mm.

UŽPAKALINĖ ORO IŠLEIDIMO ANGA

- Gręždami oro išleidimo skylę sienoje, atlikite darbus pagal schemą, pateiktą sienų gręžimą aprašančioje dalyje.
- Ruošdami sienoje užpakalinę oro išleidimo skylę, naudokite žnyples.
- Tuo atveju, jei jungtis yra ruošama naudojant 120 mm \varnothing vamzdį, į gartraukio korpuso angą įdėkite redukcinę jungę **9**.
- Vamzdį pritvirtinkite, naudodami reikiamą kiekį vamzdžio apkabų. Ši priemonė kartu su gartraukiu nepateikiama.
- Jei yra, išimkite anglies filtrą.
- Metalo dangtį **10** pritvirtinkite prie gartraukio viršutinės oro išleidimo skylės, naudodami pateiktus sraigtus.

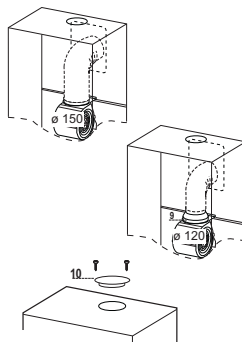

VIRŠUTINĖ ORO IŠLEIDIMO ANGA

- Tuo atveju, jei jungtis yra ruošama naudojant 120 mm \varnothing vamzdį, į gartraukio korpuso angą įdėkite redukcinę jungę **9**.
- Nuimdami metalinio dangčio **10** centrinę dalį, naudokite žnyples. Naudodami pateiktus sraigtus, pritvirtinkite dangtį prie oro išleidimo skylės.
- Vamzdį pritvirtinkite, naudodami reikiamą kiekį vamzdžio apkabų. Ši priemonė kartu su gartraukiu nepateikiama.
- Jei yra, išimkite anglies filtrą.

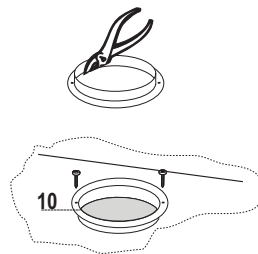

RECIRKULIACINIŲ REŽIMU DIRBANČIO GARTRAUKIO ORO IŠLEIDIMO ANGA

- Tuo atveju, jei reikiamos recirkuliaciniu režimu dirbančio gartraukio dalys buvo nuimtos anksčiau, jas reikėtų vėl uždėti.
- Uždėkite plastikinį vamzdį ant jungės 7.
- Ant oro išleidimo angos uždėkite oro angos groteles 8.
- Įsitikinkite, ar groteles įdėtos tinkamai.
- Įsitikinkite, ar anglies filtrai buvo įdėti į gartraukį.

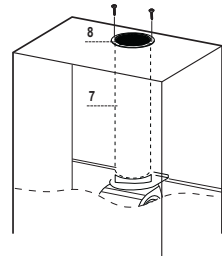

PAJUNGIMAS PRIE ELEKTROS

- Pajungti gartraukį į tinklą panaudojant bipolinį jungiklį su mažiausiai 3mm kontaktų atidarymu.
- Išimti riebalų sulaikymo filtrus (žiūrėti par. Eksploatacija)

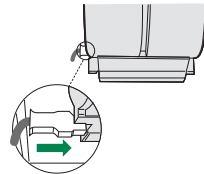

NAUDOJIMAS

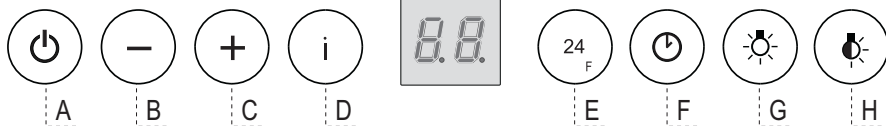

Valdymo skydelis

Mygtukas	Funkcija	Ekranas
A	Traukos variklį įjungia / išjungia pirmu greičiu.	Ekране rodomas nustatytas greitis.
B	Sumažina darbinį greitį.	Ekране rodomas nustatytas greitis.
C	Padidina darbinį greitį.	Ekране rodomas nustatytas greitis.
D	Įjungia intensyvų greitį esant bet kuriam kitam greičiui, taip pat varikliui esant išjungtam. Greitis nustatomas dirbti 6 minutes, po to sistema grįžta prie greičio, kuris buvo nustatytas anksčiau. Tinka ištraukti maksimalius maisto ruošimo metu susidariusių garų kiekius. Paspauskite mygtuką ir laikykite nuspaudę apytiksliai 5 sekundes, visos apkrovos turi būti išjungtos (variklis ir lemputės), kad įjungtumėte ir išjungtumėte aktyvios anglies filtro išpėjimą signalą.	Ekране rodoma HI ir likęs laikas kas sekundę. FC+Taškas (2 blyksniai) – išpėjimas signalas įjungtas. FC+Taškas (1 blyksnis) – išpėjimas signalas išjungtas.
E	24 val. funkcija Įjungia traukos variklį pirmu greičiu, kiekvieną valandą ištraukimas trunka 10 minučių. Kai sužadinas filtrų išpėjimas signalas, išpėjimą signalą pakartotinai galima nustatyti paspaudus mygtuką ir laikant jį nuspaustą apytiksliai 3 sekundes. Šie rodmens matomi tik tuomet, kai variklis yra sustabdytas.	Ekране rodoma 24 , o taškas apatinėje dešinėje pusėje blyksteli vieną kartą kiekvieną sekundę, tuo metu variklis veikia. Jis išjungiamas paspaudus mygtuką. FF blyksteli tris kartus. Kai procedūra baigiama, anksčiau parodytas rodmuo išjungiamas: FG parodo, kad reikia išplauti metalinius riebalų filtrus. Signalas yra sužadinas po 100 gartraukio darbo valandų. FC Parodo poreikį pakeisti aktyvios anglies filtrus, taip pat išplauti metalinius riebalų filtrus. Signalas yra sužadinas po 200 gartraukio darbo valandų.
F	Uždelso išjungimo funkcija Aktyvuoja automatinį išjungimą po 30 min. atidėjimo. Tinka prireikus pašalinti visus likusius kvapus. Gali būti įjungtas iš bet kurios padėties, išjungiamas paspaudus mygtuką arba sustabdžius variklį. Paspauskite mygtuką ir laikykite nuspaudę apytiksliai 5 sekundes, visos apkrovos turi būti išjungtos (variklis ir lemputės), kad įjungtumėte ir išjungtumėte nuotolinį valdymą.	Ekране parodomas darbinis greitis, taškas apatinėje dešinėje dalyje blyksteli vieną kartą per sekundę. IR+Taškas (2 blyksniai) – išpėjimas signalas įjungtas. IR+Taškas (1 blyksnis) – išpėjimas signalas išjungtas.
G	Įjungia arba išjungia apšvietimo sistemą esant maksimaliam intensyvumui.	
H	Įjungia ir išjungia pirminio apšvietimo sistemą.	

VALYMAS IR PRIEŽIŪRA

VALDYMAS NUOTOLINIŲ PULTU (JEI YRA)

Prietaisą galima valdyti nuotoliniu pultu, kuriam reikia standartinių AAA tipo 1,5 V anglies cinko šarminių elementų (neįskaičiuotos).

- Nelaikykite valdymo pulto netoli šilumos šaltinių.
- Panaudotus elementus reikia išmesti į jiems skirtą vietą.

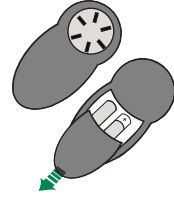

„Comfort“ skydelio valymas

- Patraukite „Comfort“ skydelį, kad jį atidarytumėte.
- Atjunkite skydelį nuo gaubto kupolo, nuleisdami fiksuojamąjį kaitinę svirtį.
- „Comfort“ skydelio negalima plauti indaplovėje.
- Išorę valykite drėgnu skudurėliu, naudodami neutralų skystą ploviklį.
- Vidų taip pat valykite drėgnu skudurėliu ir neutraliu plovikliu; nevalykite šlapiais skudurėliais arba kempinėmis, vandens čiurkšle, nenaudokite abrazyvinių medžiagų.
- Atlikę pirmiau aprašytą darbą, užkabinkite skydelį ant gaubto kupolo ir jį uždarykite sukdami priešinga kryptimi.

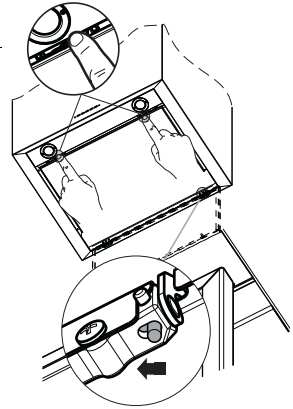

Metaliniai riebalų filtrai

Jie gali būti plaunami indaplove ir turi būti valomi, kai tik ekrane pasirodo FG ženklas, arba bent kartą kas 2 naudojimo mėnesius ar dažniau, jei jie yra naudojami ypač intensyviai.

Pakartotinis įspėjamojo signalo nustatymas

- Išjunkite apšvietimą ir traukos variklį, tada išjunkite 24 valandų funkciją, jei įjungta.
- Tada paspauskite E mygtuką (žiūrėkite paragrafą „Naudojimas“).

Filtrų valymas

- Atidarykite „Comfort“ skydelį, patraukdami išpjovą.
- Išimkite filtrus, po vieną stumdami juos filtrų galo link ir tuo pačiu metu traukdami žemyn.
- Išplaukite filtrus jų nelankstydami, tada prieš įdėdami palikite juos visiškai išdžiūti. (Jei laikui bėgant filtrų spalva pasikeičia, tai visiškai neturės jokios įtakos jų efektyvumui.)
- Vėl įdėkite, atkreipdami dėmesį, ar rankenėlė nukreipta į priekį.
- Uždarykite „Comfort“ skydelius.

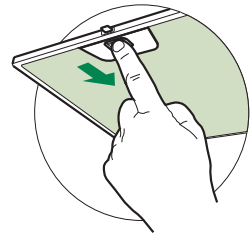

Aktyvintos anglies filtras (recirkuliacinė versija)

Jo negalima nei plauti, nei atnaujinti, jį reikia pakeisti, kai ekrane atsiranda **FC** simbolis arba bent vieną kartą per 4 mėnesius. Įspėjamasis signalas, jei jis aktyvuotas, pasirodo tik tuomet, jei yra įjungtas ištraukimo variklis.

Įspėjamojo signalo įjungimas

- Jei naudojamas recirkuliacinis gartraukis, apie filtro prisotinimą išspėjantis signalas turi būti įjungtas jį įrengus arba praėjus šiek tiek laiko.
- Išjunkite apšvietimą ir ištraukimo variklį.
- Paspauskite **D** mygtuką ir laikykite nuspaudę **apytiksliai 5 sekundes**:
 - du kartus blyksteli žinutė **FC+Taškas**, aktyvintos anglies filtro prisotinimo išspėjamasis signalas **IJUNGTAS**;
 - vieną kartą blyksteli žinutė **FC+Taškas**, aktyvintos anglies filtro prisotinimo išspėjamasis signalas **IŠJUNGTAS**.

AKTYVINTOS ANGLIES FILTRO KEITIMAS

Pakartotinis išspėjamojo signalo nustatymas

- Išjunkite apšvietimą ir traukos variklį, tada išjunkite 24 valandų funkciją, jei įjungta.
- Tada paspauskite **E** mygtuką (žiūrėkite paragrafą „Naudojimas“).

Filtro keitimas

- Atidarykite „Comfort“ skydelį, patraukdami išpjovą.
- Išimkite metalinius riebalų filtrus.
- Išimkite panaudotą anglies pluošto filtrą, atleisdami fiksuojamuosius kabliukus.
- Įdėkite naują filtrą ir pritvirtinkite jį į reikiamą padėtį.
- Įdėkite metalinius riebalų filtrus.
- Uždarykite „Comfort“ skydelius.

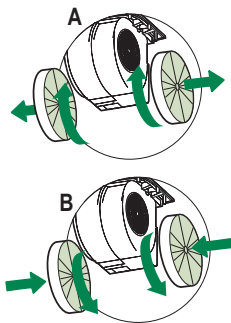







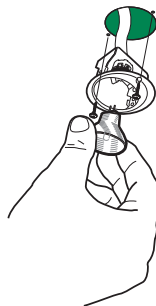

Apšvietimas

LEMPUČIŲ KEITIMAS

20 W halogeninė lemputė.

- Išsukite 2 sraigtus, fiksuojančius lemputės atramą, ir ištraukite ją iš gaubtuvo.
- Išsukite lemputę iš atramos.
- Keiskite kita to paties tipo lempute, įsitikinę, ar du kaištukai yra tinkamai įdėti į lemputės laikiklio skyles.
- Vėl įdėkite atramą, užfiksuodami ją anksčiau išsuktais sraigtais.



Lemputė	Galingumas (W)	Lizdas	Įtampa (V)	Matmenys (mm)	ILCOS kodas
	28	E14	220–240	104 x 35	HSGSB/C/UB-28-220/240-E14
	28	E14	230	85x25	HDG-28-230-E14-25
	20	G4	12	33 x 9	HSG/C/UB-20-12-G4
	35	GU10	230	51 x 50,7	HAGS-35-230-GU10-51/40
	50	GU10	230	51 x 50,7	HAGS-35-230-GU10-51/20
	20	GU4	12	40 x 35	HRGS-20-12-GU4-35/30
	20	GU5.3	12	46 x 51	HRGS-20-12-GU5.3-50/10
	16	G13	95	720 x 26	FD-16/40/1B-E-G13-26/720
	18	G13	57	589,8 x 26	FD-18/40/1B-E-G13-26/600
	9	G23	60 (lemputė) 220–240 (starteris)	167 x 28	FSD-9/27/1B-I-G23
	11	G23	91 (lemputė) 220–240 (starteris)	235,8 x 28	FSD-11/40/1B-I-G23

IETEIKUMI UN PRIEKŠLIKUMI

△ Lietošanas norādījumi attiecas uz vairākām šīs ierīces versijām. Tādējādi iespējams, ka atradīsiet atsevišķas funkcijas, kas nepiemīt konkrētajai ierīcei.

UZSTĀDĪŠANA

- Izgatavotājs neuzņemas atbildību par bojājumiem, kas radušies nepareizas uzstādīšanas rezultātā.
- Minimālais drošais attālums starp plīts virsmu un tvaiku nosūcēju ir 650 mm (dažus modeļus var uzstādīt zemāk, skatiet sadaļu par darba izmēriem un uzstādīšanu).

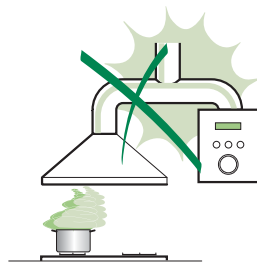

- Pārbaudiet vai strāva mājas elektrotīklā atbilst tehnisko datu plāksnītē norādītajā, kas piestiprināta nosūcēja iekšpusē.
- 1. klases ierīces gadījumā pārbaudiet, vai mājas elektrotīkls nodrošina pareizu zemējumu. Pievienojiet nosūcēju izvades plūsmai ar cauruli 120 mm diametrā. Plūsmas ceļam jābūt pēc iespējas īsākam.

- Nepievienojiet nosūcēju izplūdes cauruļvadiem, kas izvada sadegšanas atlikuma produktus (boileri, kamīni utt.).

- Ja nosūcējs tiek izmantots kopā ar neelektriskām ierīcēm (piem., gāzes plītiņ), telpā jānodrošina pietiekama ventilācija, lai nepieļautu izvadāmi gāzu plūšanu atpakaļ. Virtuvei jābūt aprīkotai ar atveri, pa kuru var ieplūst āra gaiss. Ja tvaika nosūcējs uzstādīts savienojumā ar neelektriskā ierīcēm, telpas negatīvais spiediens nedrīkst pārsniegt 0,04 mbar, lai nepieļautu garaiņu ieplūšanu atpakaļ telpā.

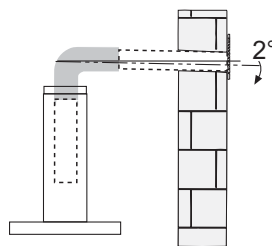

- Gadījumā, ja bojāts strāvas padeves kabelis, to jānomaina izgatavotāja vai tehniskās apkalpošanas dienesta pārstāvim, lai nepieļautu nekādus riskus.

- Ja gāzes plīts uzstādīšanas instrukcijās norādīts lielāks attālums, nekā noteikts iepriekš, tad tas ir jāņem vērā. Jāizpilda noteikumi, kas saistīti ar gaisa atbrīvošanu.
- Tvaika nosūcēja atbalstam izmantot tikai skrūves un mazās sastāvdaļas.
Brīdinājums: Ja skrūvju vai stiprinājuma ierīces uzstādīšanā nav ievērotas šīs instrukcijas, tad var rasties elektriskās strāvas trieciena riski.
- Pievienojiet elektrotīklam ar divu polu slēdža palīdzību, kam saskares atstarpe ir vismaz 3 mm.

IZMANTOŠANA

- Tvaika nosūcējs ir izstrādāts ekskluzīvi lietošanai mājāsaimniecībā, lai novērstu virtuves smakas.
- Nekad nelietot tvaika nosūcēju tādiem mērķiem, kādiem to nav paredzēts lietot.
- Nekad zem funkcionējoša tvaika nosūcēja neatstāt lielas atklātas liesmas.
- Noregulēt liesmas intensitāti tikai tieši zem pannas, pārliecinoties, ka liesma atrodas arī ārpus pannas malām.
- Dzīlās tauku cepšanas ierīces lietošanas laikā ir nepārtraukti jānovēro: pārkarsēta eļļa var liesmās sadegt.
- Neuzstādīt zem tvaika nosūcēja gabarītiem; aizdegšanās risks.
- Šo ierīci lietot drīkst 8 gadus veci un vecāki bērni, kā arī personas ar ierobežotām fiziskām, sensoriskām vai garīgām spējām, vai personas, kam nav pieredzes un zināšanu, ja tām ir nodrošināta uzraudzība vai instrukcijas, kas saistītas ar drošu ierīces lietošanu un ietvertu bīstamības risku izpratni. Bērni nedrīkst spēlēties ar ierīci. Tīrīšanu un ierīces kopšanu nedrīkst veikt bērni, ja tie netiek uzraudzīti.

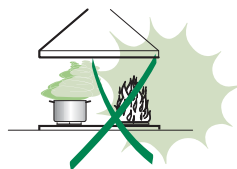

- “ **UZMANĪBU**: Atklātās detaļas gatavošanas iekārtu izmantošanas laikā var kļūt karstas.”

APKOPE

- Pirms jebkādu apkopes darbu veikšanas atslēdziet ierīci no elektrotīkla.
- Tīriet un/vai mainiet filtrus pēc noteikta laika perioda (aizdegšanās briesmas).
- Tauku filtri jātīra ik pēc 2 darbības mēnešiem vai biežāk, ja ierīce tiek intensīvi lietota, filtrus var mazgāt trauku mazgājamajā mašīnā.
- Aktīvās ogles filtrs nav mazgājams un nav atjaunojams, to jāmaina apmēram pēc 4 mēnešu darbības vai biežāk, ja ierīce tiek izmantota intensīvi.
- Nespēja veikt tīrīšanu, kā norādīts var izraisīt ugunsbīstamību.
- Nosūcēju tīriet ar mitru lupatiņu un neitrālu šķidru mazgāšanas līdzekli.



Simbols  uz izstrādājuma un tam pievienotajos dokumentos nozīmē, ka šo ierīci nedrīkst izmest kopā ar parastiem sadzīves atkritumiem. Tā jānodod elektrisko vai elektronisko preču savākšanas punktā, kur tos pieņem pārstrādei. Nodrošinot šī izstrādājuma pareizu utilizāciju, Jūs palīdziet novērst potenciāli negatīvu ietekmi uz vidi un cilvēku veselību, kas tomēr var notikt, ja neievērosiet šī izstrādājuma utilizācijas noteikumus. Lai iegūtu papildinformāciju par šī produkta pārstrādi, sazinieties ar savu pašvaldību, vietējo atkritumu savākšanas dienestu vai veikalu, kurā iegādājāties šo produktu.

TEHNISKIE DATI

Izmēri

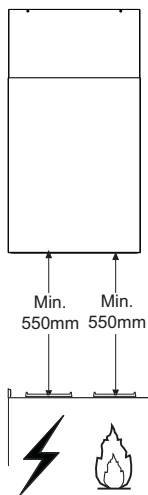
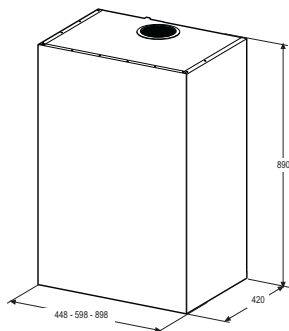

Sastāvdaļas

Ats. Daudz Izstrādājuma sastāvdaļas

1	1	Tvaiku nosūcēja korpuss, komplektā ar: Vadības elementiem, apgaismojumu, sūkņēšanas iekārtu, filtriem, dūmvada apakšdaļu
7	1	Polivinilhlorīda caurule (uzstādīta)
8	1	Atliecams režģis (uzstādīts)
9	1	Sašaurināšanas uzdeva 150-120 mm
10	1	Metāla vāks

Ats. Daudz. Montāžas sastāvdaļas

11a	2	Dībeļi SB 12/10
-----	---	-----------------

Daudz. Dokumentācija

1	Lietošanas pamācība
---	---------------------

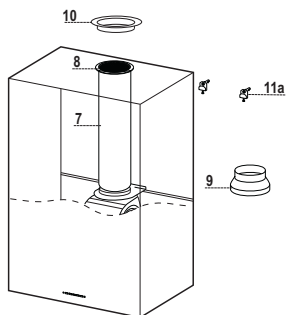

UZSTĀDĪŠANA

Sienas urbšana

Ja nepieciešams izmantot tvaika nosūcēju atbilstoši sūkņēšanas versijai, kur gaisa izplūde atrodas tvaika nosūcēja aizmugurē, jāņem vērā rasējumā zemāk sniegtie norādījumi, kas attiecas uz pareizas gaisa izplūdes atveres urbšanas operāciju.

Tvaika nosūcējs	45	60	90
X	180	240	390

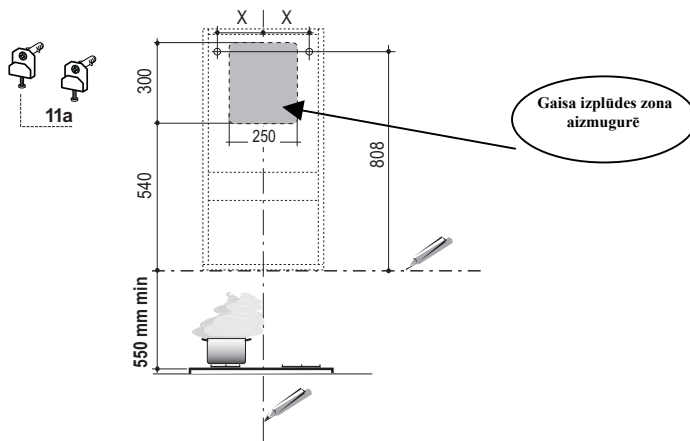

Uzstādot tvaika nosūcēju atbilstoši recirkulācijas versijai, jāņem vērā, ka atlikusi atstarpe starp tvaika nosūcēju un augšējo robežu (griestiem vai plauktu) ir vismaz 8-10 cm.

Uz sienas uzzīmēt:

- vertikāla līnija līdz griestiem vai augšējai robežai, tvaiku nosūcēja uzstādīšanas laukuma vidū;
- horizontālu līniju: min. 550 mm virs karsēšanas virsmas;
- Atzīmēt, kā parādīts, atskaites punktu 808 mm attālumā virs horizontālās atskaites līnijas un X mm (X = skatīt tabulu attēlā) attālumā pa labi no vertikālās atskaites līnijas.
- Atkārtot šo darbību otrā pusē, pārbaudot līmeni.
- Izurbt atveres atzīmētajos punktos, izmantojot \varnothing 12 mm urbi.
- Ievietot dibeljus kopā ar kronšteinu **11a** un skrūvēm, pēc tam tās pieskrūvēt.

Tvaika nosūcēja korpusa montāža

- Noregulēt divas konsoļu **11a** skrūves **Vr**, pareizi novietojot tās savā vietā.
- Piekabināt tvaika nosūcēja korpusu divām konsolēm **11a**.
- Pavilkst komforta paneli, lai to atvērtu, izņemot pēc kārtas filtrus, pabīdīt tos uz iekārtas aizmugurējo daļu un vienlaicīgi pavilkst lejup.
- No tvaika nosūcēja iekšpuses pievilkt skrūves **Vr**, lai nolīmeņotu korpusu.

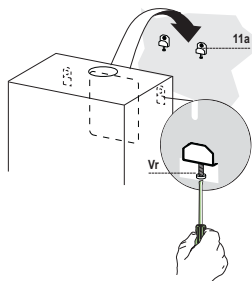

Savienojums

GAISA IZPLŪDE ATBILSTOŠI KANĀLU SISTĒMAS TVAIKA NOSŪCĒJA VERSIJAI

Uzstādot tvaika nosūcēja tvaiku nosūknēšanas versiju, pamatojoties uz uzstādītāja izvēli, tiek izmantota stingra vai elastīga caurule ar \varnothing 150 vai 120 mm, lai pievienotu tvaika nosūcēju gaisa izplūdes cauruļvadam. Caurules pieslēgums var būt izveidots uz tvaika nosūcēja augšējās daļas vai aizmugurē.

Pirms tvaika nosūcēja pievienošanas gaisa izplūdes kanālu sistēmai noņemt gaisa izplūdes sānu režģi **8** un plastmasas cauruli **7**. Pārejas atloks **9** ir jānoņem tikai tad, ja savienošanas diametrs ir 150.

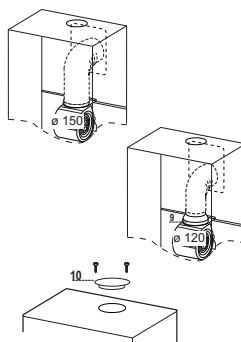

GAISA IZPLŪDE AIZMUGURĒ

- Urbjot sienā gaisa izplūdes atveri, ņemt vērā shēmu, kas attiecas sienas urbšanu.
- Izmantot knaibles, izlaužot sienas aizmugurē gaisa izplūdes atveri.
- Ja savienojums tiek veikts, izmantojot \varnothing 120 mm cauruli, tad ievietot tvaika nosūcēja korpusa izplūdes izejā sašaurinājuma atloku **9**.
- Nostiprināt cauruli, izmantojot pietiekamu cauruļu skavu daudzumu. Šis materiāls netiek piegādāts kopā ar tvaika nosūcēju.
- Noņemt ogles filtru, ja tas iekļauts piegādes komplektā.
- Nostiprināt metāla vāku **10** tvaika nosūcēja augšējās gaisa izplūdes atverē, izmantojot komplektācijā iekļautās skrūves.



AUGŠĒJĀ GAISA IZPLŪDE

- Ja savienojums tiek veikts, izmantojot \varnothing 120 mm cauruli, tad ievietot tvaika nosūcēja korpusa izplūdes izejā sašaurinājuma atloku **9**.
- Izmantot knaibles, noņemot metāla vāka **10** centrālo daļu. Nostiprināt vāku tvaika nosūcēja gaisa izplūdes atverē, izmantojot komplektācijā iekļautās skrūves.
- Nostiprināt cauruli, izmantojot pietiekamu cauruļu skavu daudzumu. Šis materiāls netiek piegādāts kopā ar tvaika nosūcēju.
- Izņemt ogles filtru, ja tas iekļauts piegādes komplektā.

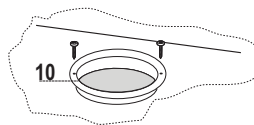

GAISA IZPLŪDES IERĪCE ATBILSTOŠI RECIRKULĀCIJAS VERSIJAI

- Ja recirkulācijai nepieciešamie komponenti ir noņemti agrāk, tad tie ir jāpozicionē vēlreiz.
- Novietot plastmasas cauruli uz atloka 7.
- Novietot gaisa izplūdes režģi 8 uz gaisa izplūdes ierīces. Pārlicināties, ka režģis ir novietots pareizi.
- Pārlicināties, ka ogles filtri ir ievietoti tvaika nosūcēja iekšpusē.

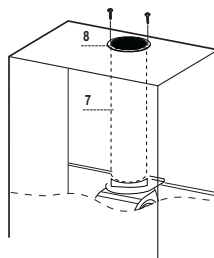

ELEKTRISKAIS SAVIENOJUMS

- Pievienojiet elektrotīklam ar divu polu slēdža palīdzību, kam saskares atstarpe ir vismaz 3 mm.
- Izņemiet tauku filtrus (skatiet sadaļu „Apkope”), pārlicinoties, ka padeves kabelis ir pareizi ievietots kontaktlīgzdā, kas atrodas ventilatora sānos.

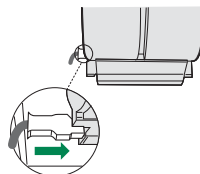

IZMANTOŠANA

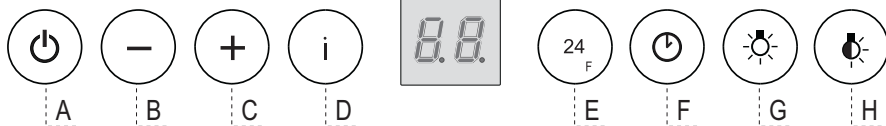

Vadības panelis

Poga	Funkcija	Ekrāns
A	Ieslēdz un izslēdz sūkšanas motoru pirmajā ātrumā.	Rāda iestatīto ātrumu.
B	Samazina darba ātrumu.	Rāda iestatīto ātrumu.
C	Palielina darba ātrumu.	Rāda iestatīto ātrumu.
D	Aktivizē intensīvo ātrumu, ja iestatīts cits ātrums, tostarp, ja motors izslēgts. Šis ātrums tiek uzturēts 6 minūtes, pēc tam sistēma atjauno iepriekš iestatīto ātrumu. Piemērots, lai tiktu galā ar ēdiena gatavošanas maksimāla līmeņa tvaikiem.	Rāda HI un atlikušo laiku ik pēc sekundes.
	Nospiež un turēt nospieztu pogu apmēram 5 sekundes, lai ieslēgtu un izslēgtu aktivētās ogles filtra signalizāciju, kad noslogojums ir izslēgts (motors un apgaismojums).	FC+Punkts (mirgo 2 reizes) – signalizācija ieslēgta. FC+Punkts (mirgo 1 reizi) – signalizācija izslēgta.
E	24H funkcija Ieslēdzas sūkšanas motors pirmajā ātrumā, un tas katru stundu veic 10 minūšu ekstrakciju.	Kamēr darbojas motors, displejā tiek attēlots 24 un reizi sekundē apakšā pa labi mirgo punkts. Tas tiek atspējots, nospiežot pogu.
	Ja ir aktivizēta filtru signalizācija, tad signalizācija var tikt atiestatīta, nospiežot un turēt nospieztu pogu apmēram 3 sekundes. Šie norādījumi ir redzami tikai tad, ja ir izslēgts motors.	FF mirgo trīs reizes. Ja procedūra tiek pārtraukta, tad izdzīst iepriekšējais norādījums: FG norāda, ka jāizmazgā metāla tauku filtri. Signalizācija tiek aktivizēta, ja tvaika nosūcējs ticis ekspluatēts 100 darbības stundas. FC norāda, ka jānomaina aktivētās ogles filtrus un jāizmazgā arī metāla tauku filtri. Signalizācija tiek aktivizēta, ja tvaika nosūcējs ticis ekspluatēts 200 darbības stundas.
F	Aiztures funkcija Aktivizē automātisko izslēgšanos ar 30 minūšu aizturi. Piemērota, lai pabeigtu atlikušo smaku likvidēšanu. Var aktivizēt no jebkuras pozīcijas, savukārt atspējot to var, piespiežot pogu vai izslēdzot motoru.	Displejā tiek attēlots darbības ātrums un apakšā pa labi reizi sekundē mirgo punkts.
	Nospiež un turēt nospieztu pogu apmēram 5 sekundes, lai ieslēgtu un izslēgtu tūlvadību, kad noslogojums ir izslēgts (motors un apgaismojums).	IR+Punkts (mirgo 2 reizes) – signalizācija ieslēgta. IR+Punkts (mirgo 1 reizi) – signalizācija izslēgta.
G	Ieslēdz un izslēdz apgaismojuma sistēmu ar maksimālu intensitāti.	
H	Ieslēdz un izslēdz apgaismojuma sistēmu.	

APKOPE

TĀLVADĪBA (PAPILDAPRĪKOJUMS)

Ierīci var vadīt ar tālvadības pults palīdzību, ko darbina 1,5 V oglekļa-cinka sārna baterijas standarta LR03-AAA tipa (nav ietvertas komplektācijā).

- Nelieciet tālvadības pulti karstu virsmu tuvumā.
- Lietotās baterijas jāutilizē atbilstošā veidā.



Komforta panelu tīršana

- Velciet Komforta paneli, lai to atvērtu.
- Atvienojiet paneli no atsūcēja, bīdot fiksācijas tapas sviru.
- Komforta paneli nedrīkst mazgāt trauku mašīnā.
- Ārpusi tīriet ar mitru lupatiņu un neitrālu šķīdru mazgāšanas līdzekli.
- Arī iekšpusi iztīriet ar mitru drāniņu un neitrālu tīršanas līdzekli; neizmantojiet slapjas lupatas vai sūkļus vai ūdens strūkļas; neizmantojiet abrazīvas vielas.
- Kad šī darbība veikta, pieāķējiet paneli atpakaļ pie atsūcēja un aizveriet, pagriežot slēdzi pretējā virzienā.

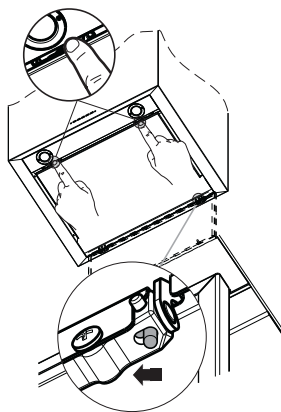

Metāla tauku filtri

To var mazgāt trauku mazgājamā mašīnā, un to nepieciešams tīrīt, ja displejā parādās apzīmējums **FG**, vai vismaz pēc katriem 2 lietošanas mēnešiem, vai biežāk, ja lietošana ir īpaši intensīva.

Brīdinājuma signāla atiestatīšana

- Izslēgt apgaismojumu un sūkņēšanas motoru, pēc tam atspējot 24h funkciju, ja tā ir aktivizēta.
- Nospiež E pogu (sk. nodaļu par lietošanu).

Filtru tīršana

- Atvērt komforta paneli, pavelkot aiz ierobojuma.
- Izņemiet filtras pa vienam, spiežot tos virzienā uz grupas aizmuguri un vienlaicīgi velkot uz leju.
- Filtrus mazgāt, tos nesaliecot, un ļaut tiem pilnībā izžūt pirms nomainīšanas. (Ja laika gaitā filtram izmainās krāsa, tad tam nav nekādas ietekmes uz paša filtra efektivitāti.)
- Nomainīt, nodrošinot, ka rokturis tiek vērsts uz priekšu.
- Aizveriet komforta paneli.

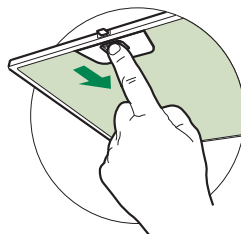

Aktivētās ogles filtrs (Recirkulācijas versija)

To nedrīkst mazgāt un nevar atjaunot, tas jānomaina, ja ekrānā parādās simbols **FC**, vai vismaz reizi 4 mēnešos. Ja ir aktivizēts signalizācijas signāls, tas funkcionē tikai tad, ja ir ieslēgts sūkņēšanas motors.

Brīdinājuma signāla atiestatīšana

- Recirkulācijas versijas tvaiķu nosūcējos filtra piesātināšanas brīdinājumu jāaktivizē uzstādīšanas vai vēlākā datumā.
- Izslēgt apgaismojumu un sūkšanas motoru.
- Nospieš **D** un turēt nospiešu **apmēram 5 sekundes**:
 - Divreiz mirgo paziņojums **FC+Punkts**, **AKTIVĒTA** maiņstrāvas filtra piesātināšanas signalizācija
 - Vienreiz mirgo paziņojums **FC+Punkts**, **DEZAKTIVĒTA** maiņstrāvas filtra piesātināšanas signalizācija

AKTIVĒTĀS OGLES FILTRA NOMAĪŅA

Brīdinājuma signāla atiestatīšana

- Izslēgt apgaismojumu un sūkņēšanas motoru, pēc tam atspējot 24h funkciju, ja tā ir aktivizēta.
- Nospieš **E** pogu (sk. nodaļu par lietošanu).

Filtra nomaiņa

- Atvērt komforta paneli, pavelkot aiz ierobejuma.
- Noņemt metāla tauku filtrus.
- Izņemt piesārņotos aktīvās ogles filtrus, atlaižot fiksācijas āķus.
- Uzstādiet jaunu filtru un fiksējiet pareizajā stāvoklī.
- Uzstādiet atpakaļ metāla tauku filtrus.
- Aizveriet komforta paneli.

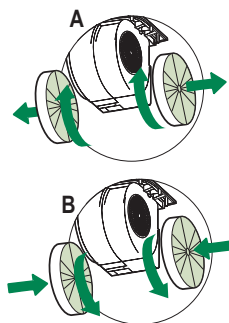







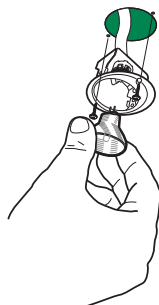

Apgaismojums

SPULDŽU MAIŅA

20 W halogēna spuldze

- Izņemiet 2 skrūves, kas fiksē atbalstu un izvelciet to ārā no tvaiku atsūcēja.
- Izņemiet spuldzi no balsta.
- Nomainiet ar jaunu tāda paša tipa spuldzi, pārļiecinieties, ka divas tapīņas ir pareizi ievietota spuldzes turētāja atverēs.
- Uzlieciet atpakaļ balstu, fiksējiet to savā vietā ar divām pirms tam izņemtajām skrūvēm.



Lampa	Jauda (W)	Ligzda	Spriegums (V)	Gabarīti (mm)	ILCOS kods
	28	E14	220 – 240	104 x 35	HSGSB/C/UB-28-220/240-E14
	28	E14	230	85x25	HDG-28-230-E14-25
	20	G4	12	33 x 9	HSG/C/UB-20-12-G4
	35	GU10	230	51 x 50,7	HAGS-35-230-GU10-51/40
	50	GU10	230	51 x 50,7	HAGS-35-230-GU10-51/20
	20	GU4	12	40 x 35	HRGS-20-12-GU4-35/30
	20	GU5.3	12	46 x 51	HRGS-20-12-GU5.3-50/10
	16	G13	95	720 x 26	FD-16/40/1B-E-G13-26/720
	18	G13	57	589,8 x 26	FD-18/40/1B-E-G13-26/600
	9	G23	60 (lampa) 220-240 (starteris)	167 x 28	FSD-9/27/1B-I-G23
	11	G23	91 (lampa) 220-240 (starteris)	235,8 x 28	FSD-11/40/1B-I-G23

SOOVITUSED JA ETTEPANEKUD

- △ Kasutusjuhised kehtivad selle seadme mitmele versioonile. Seetõttu võite siit leida individuaalsete funktsioonide kirjeldusi, mis ei kehti teie spetsiifilisele seadmele.

PAIGALDAMINE

- Tootja ei vastuta mingite kahjustuste eest, mille põhjuseks on ebaõige paigaldamine.
- Minimaalne ohutu vahemaa pliidi pinna ja pliidikummi vahel on 650 mm (mõned mudelid on paigaldatavad madalamale, palun vaadake töömõõtmete ja paigaldamise lõike).
- Veenduge, et vooluvõrgu pinge vastaks pliidikummi sisse kinnitatud andmeplaadil toodule.
- I klassi seadmete puhul veenduge, et majapidamistoide garanteeriks adekvaatse maanduse.

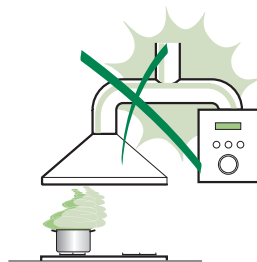

Ühendage pliidikumm tõmbelõõriga vähemalt 120 mm läbimõõduga toru abil. Tee lõõrini peab olema võimalikult lühike.

- Ärge ühendage pliidikummi põlemisaurusid (boilerid, kaminad jne) kandvate tõmbelõõridega.
- Kui pliidikummi kasutatakse koos mitte-elektriliste seadmetega (nt gaaspliidid), tuleb heitgaaside tagasivoolamise vältimiseks tagada ruumis piisav õhuvahetus. Köögil peab olema puhta õhu sisenemise garanteerimiseks otsene ühendus vaba õhuga. Pliidikummi kasutamisel koos seadmetega, mille energiaallikaks ei ole elekter, ei tohi ruumi negatiivne rõhk ületada 0,04 mbar, et vältida aurude tagasi tõmbamist ruumi pliidikummi poolt.

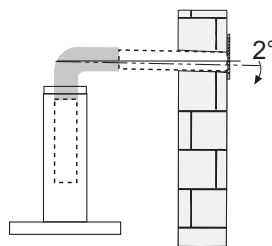

- Toitekaabli kahjustuste korral tuleb ohtude vältimiseks lasta see tootja või tehnilise hoolduse osakonna poolt asendada.

- Kui gaasipliidi paigaldusjuhised määravad suurema ülaltoodud vahemaa, tuleb arvestada sellega. Täidetud peavad olema õhu väljutamisega seotud määrused.
- Kasutage pliidikummi toetamiseks ainult kruvisid ja väikesi osi.
Hoiatus: Kruvide või kinnitusseadme mitte vastavalt nendele juhistele paigaldamine võib põhjustada elektriohtusid.
- Ühendage pliidikumm võrgutoitega vähemalt 3 mm kontaktivahega kahepooluselise lülitiga.

KASUTAMINE

- Pliidikumm on loodud eksklusiivselt koduseks kasutamiseks köögilõhnade eemaldamiseks.
- Ärge kasutage seda kunagi eesmärkidel, mille jaoks see mõeldud pole.
- Ärge jätke töötava pliidikummi alla kunagi kõrgeid avatud leeke.
- Reguleerige leekide tugevust nii, et need oleks suunatud ainult panni põhjale ega ei haaraks selle külgesid.
- Rasvas kuumutamisel tuleb seda pidevalt jälgida: ülekuumutatud õli võib põlema süttida.
- Ärge pliidikummi all flambeerige – tuleoht.
- 8-aastased ja vanemad lapsed ning isikud, kellel on piiratud füüsilised, sensoorsed või vaimsed võimed või kellel puuduvad kogemused ja teadmised seadme kasutamise kohta, võivad seda seadet kasutada, kui neid jälgitakse või juhendatakse seadme ohutul kasutamisel ning nad mõistavad sellega seotud ohtusid. Lapsed ei tohi seadmega mängida. Puhastamist ja kasutajapoolset hooldust ei tohi teostada järelevalveta lapsed.

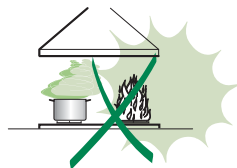

- “ **ETTEVAATUST:** Ligipääsetavad osad võivad koos toiduvalmistusseadmetega kasutamisel kuumaks minna.”.

HOOLDUS

- Enne hooldustööde teostamist lülitage seade välja või ühendage see võrgutoitest lahti.
- Määratud perioodi möödumisel puhastage või vahetage filtrid (tuleoht).
- Rasvafiltrid tuleb puhastada iga 2 kasutuskuu järel, eriti suurel kasutuskoormusel sagedamini, ning pesta nõudepesumasinas.
- Aktiivsoefilter ei ole pestav ega regenereeritav ning tuleb vahetada ligikaudu iga 4 kasutuskuu järel või eriti suurel kasutuskoormusel sagedamini.
- "Puhastamise siintoodud viisil mitte teostamise tagajärjeks on tulekahju oht."
- Puhastage pliidikummi niiske lapi ja neutraalse vedela puhastusvahendiga.



— sümbol toote või selle pakendi peal tähendab seda, et antud toodet ei saa käsitleda olmeprügina. Selle asemel tuleb see anda üle elektrilise ja elektroonilise varustuse jäätmete ümbertöötlemisega tegelevale asutusele. Toote õige kõrvaldamise tagamisega aitate te ära hoida võimalikke negatiivseid tagajärgi keskkonnale ja inimeste tervisele, mis võib vastasel juhul tekkida selle toote vale käsitlemise käigus. Täpsemat teavet selle toote ümbertöötlemise kohta saate te oma linnakantseleist, olmejäätmete kõrvaldamise teenistusest või poest, kust te selle toote ostsite.

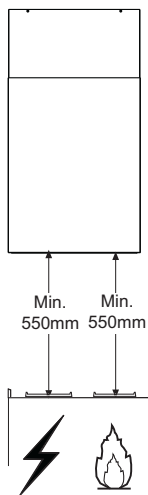
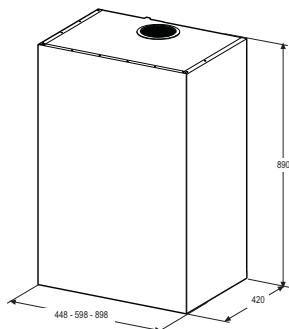

Komponendid

Viide Kogus Toote komponendid

1	1	Pliidikummi korpus koos järgmisega: juhikud, valgustid, imiseade, filtrid, alumine toru
7	1	PVC toru (paigaldatud)
8	1	Kallutatav võre (paigaldatud)
9	1	Siirdmikäärik \varnothing 150-120 mm
10	1	Metallkate

Viide Kogus Kooste komponendid

11a	2	SB 12/10 tüübid
-----	---	-----------------

Kogus Dokumentatsioon

1	Kasutusjuhised
---	----------------

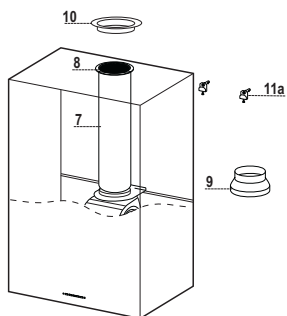

PAIGALDAMINE

Seina puurimine

Kui te soovite kasutada pliidikummi imemisversiooni õhu väljundiga pliidikummi tagaküljel, järgige alljärgneva joonise juhiseid õhu väljundi ava õigeks puurimiseks.

Pliidikummi tüüp	45	60	90
X	180	240	390

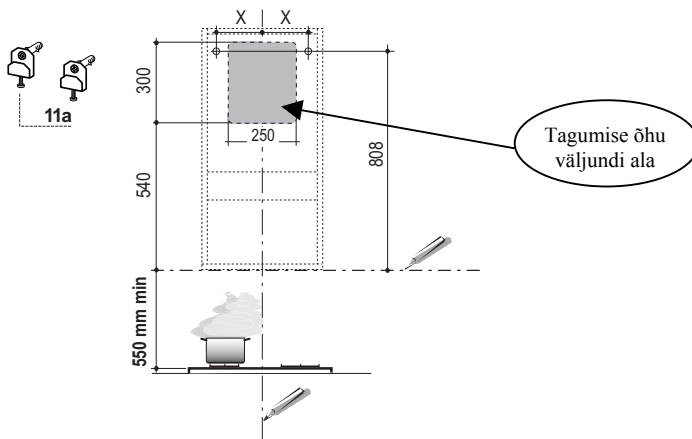

Pliidikummi retsikuleeriva versiooni paigaldamisel tuleb arvestada, et pliidikummi ja ülemise piiraja (lagi või riul) vahel peab olema vähemalt 8-10 cm vaba ruumi.

Joonistage seinale:

- Vertikaalne joon lae või ülemise piirajani, pliidikummi tulevase asukoha keskele;
- Horisontaalne joon: 550 mm üle pliidiplaadi;
- Märkige, nagu näidatud, viitepunkt 808 mm horisontaalsest viitejoonest kõrgemale ja X mm (X= vaadake tabelist) vertikaalsest viitejoonest paremale.
- Korrake seda teisel küljel, kontrollides taset.
- Puurige märgitud punkte \varnothing 12 mm puuriga.
- Paigaldage tüüblid, kruvid ja toed **11a** aukudesse ning pingutage need.

Pliidikummi korpuse monteerimine

- Reguleerige klambrite **11a** kaks kruvi **Vr** need lihtsalt kohale asetades.
- Riputage pliidikummi korpuse kahele klambri **11a**.
- Tõmmake paneeli selle avamiseks, eemaldage filtrid ükskhaaval, vajutage neid seadme tagaosas suunas ning tõmmake neid samal ajal alla.
- Korpuse loodi viimiseks pinguldage pliidikummi korpuse seest kruvisid **Vr**.

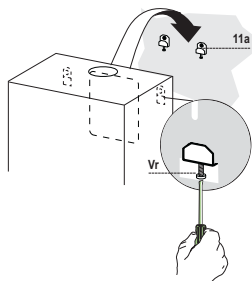

Ühendus

ÕHUVÄLJUND TORUSTIKUGA PLIIDIKUMMI VERSIOONIS

Torustikuga pliidikummi paigaldamisel, paigaldaja valikul, kasutatakse jäika või painduvat \varnothing 150 või 120 mm toru, et ühendada pliidikumm õhuväljundi torustikuga. Toruühenduse saab teha pliidikummi ülaosale või tagaküljele.

Enne pliidikummi õhuväljundi torustikuga ühendamist eemaldage külgmine õhuväljundi võre **8** ja plastmastoru **7**. Kohandav äärik **9** tuleb eemaldada ainult juhul, kui ühendusdiameeter on 150.

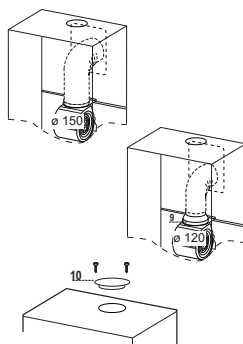

TAGUMINE ÕHUVÄLJUND

- Õhuväljundi puurimisel seina sisse, tuleb järgida seina puurimise osas toodud joonist.
- Kasutage tagumise õhuväljundi ava seina murdmiseks tange.
- Kui ühendus tehakse \varnothing 120 mm toru abil, paigaldage siirdmikäärik **9** pliidikummi korpuse väljundile.
- Kinnitage toru piisava koguse toruklambritega. Neid ei ole lisatud pliidikummi komplektile.
- Eemaldage aktiivsöefilter, kui see on olemas.
- Kinnitage metallkate **10** kaasasolevate kruvide abil pliidikummi ülemise õhuväljundi avale.

ÜLEMINE ÕHUVÄLJUND

- Kui ühendus tehakse \varnothing 120 mm toru abil, paigaldage siirdmikäärik **9** pliidikummi korpuse väljundile.
- Kasutage metallkatte **10** keskmise osa eemaldamised tange. Kinnitage kate kaasasolevate kruvide abil pliidikummi õhuväljundi avale.
- Kinnitage toru piisava koguse toruklambritega. Neid ei ole lisatud pliidikummi komplektile.
- Eemaldage aktiivsöefilter, kui see on olemas.

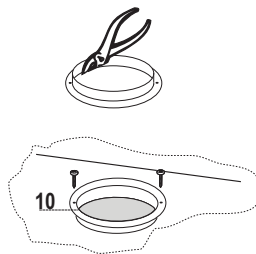

ÕHUVÄLJUND RETSIRKULEERIVAS PLIIDUKUMMI VERSIOONIS

- Juhul, kui retsirkulatsiooni funktsiooni jaoks vajalikud komponendid on eelnevalt eemaldatud, tuleb need uuesti paigale asetada.
- Ühendage plastmasstoru äärikuga 7.
- Asetage õhuväljundi võre 8 õhuväljundile. Veenduge, et võre oleks asetatud õigesti.
- Veenduge, et söefiltrid oleks pliidikummi asetatud.

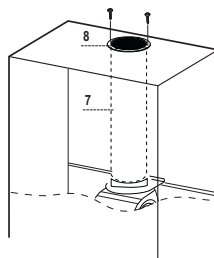

ELEKTRIÜHENDUS

- Ühendage pliidikumm võrgutoitega vähemalt 3 mm kontaktivahega kahepooluselise lülitiga.
- Eemaldage rasvafiltrid (vt lõiku Hooldus) veendudes, et toitekaabli ühendus on ventilaatori küljele asetatud pessa õigesti sisestatud.

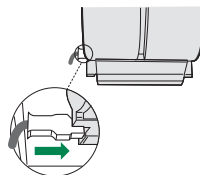

KASUTAMINE

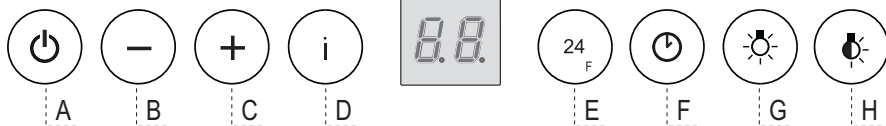

Juhtpaneel

Nupp	Funktsioon	Displei
A	Lülitab imemismootori sisse ja välja esimesel kiirusel.	Kuvab määratud kiiruse
B	Vähendab töökiirust.	Kuvab määratud kiiruse
C	Suurendab töökiirust.	Kuvab määratud kiiruse
D	Aktiveerib intensiivse kiiruse kõigilt teistelt kiirustelt, sealhulgas väljalülitatud mootorilt. See kiirus on seatud töötama 6 minutit, mille järel pöördub süsteem tagasi eelnevalt seatud kiirusele. Sobib maksimaalsete lõhnatasemete käsitlemiseks.	Kuvab HI ja järelejäänud aja kord sekundis.
	Aktiivsõefiltri häire sisse või välja lülitamiseks vajutage ja hoidke nuppu umbes 5 sekundit, kui kõik koormused (mootor ja valgustus) on väljalülitatud.	FC+punkt (2 vilgutust) – Häire sees. FC+punkt (1 vilgutus) – Häire väljas.
E	24 h funktsioon Lülitab imemismootori sisse esimesel kiirusel ning teostab ühe 10-minutilise imemise iga tunni järel.	Kuvab 24 ning punkt all paremal vilgub mootori töö ajal korra sekundis. See keelatakse nupule vajutamise teel.
	Filtri häire rakendumisel saab häire lähtestada, vajutades ja hoides seda nuppu umbes 3 sekundit. Need näidud on nähtavad ainult siis, kui mootor on välja lülitatud.	FF vilgub kolm korda. Protseduuri lõpetamisel lülitub eelnevalt näidatud näit välja: FG tähistab metallist rasvafiltri pesemise vajadust. Häire rakendub pärast pliidikummi 100 töötundi pikkust kasutamist. FC tähistab aktiivsõefiltri vahetamise ning ka metallist rasvafiltri pesemise vajadust. Häire rakendub pärast pliidikummi 200 töötundi pikkust kasutamist.
F	Viivituse funktsioon Aktiveerib automaatse väljalülituse 30-minutilise viivitusega. Sobib jääklõhnade täielikuks kõrvaldamiseks. Aktiveeritav igast positsioonist ning keelatakse nupule vajutamise või mootori välja lülitamise teel.	Kuvab töökiiruse ning all paremal asuv punkt vilgub korra sekundis.
	Kaugjuhtimise sisse või välja lülitamiseks vajutage ja hoidke nuppu umbes 5 sekundit, kui kõik koormused (mootor ja valgustus) on väljalülitatud.	IR+punkt (2 vilgutust) – Häire sees. IR+punkt (1 vilgutus) – Häire väljas.
G	Valgustussüsteemi sisse- ja väljalülitamine maksimaalsel tugevusel.	
H	Summutatud valgustuse sisse- ja väljalülitamine.	

HOOLDUS

KAUGJUHTIMINE (VALIKULINE)

Seadet saab juhtida kaugjuhtimispuuldiga, mis kasutab 1,5 V standardseid LR03-AAA tüüpi süsinik-tsink leelispatareid (ei ole kaasas).

- Ärge asetage kaugjuhtimispuulti soojusallikate lähedusse.
- Kasutatud patareid tuleb õigesti käidelda.



Paneelide puhastamine

- Avamiseks tõmmake paneeli.
- Ühendage paneel pliidikummi katte küljest lahti, liigutades kinnitustihvti kangi.
- Paneeli ei tohi kunagi pesta nõudepesumasinas.
- Puhastage väliskülge niiske lapi ja neutraalse vedela puhastusvahendiga.
- Puhastage sisekülge samuti niiske lapi ja neutraalse puhastusainega; ärge kasutage märgasid lappe või švamme ega veejugasid; ärge kasutage abrasiivseid aineid.
- Kui ülaltoodud operatsioon on lõpetatud, riputage paneel tagasi pliidikummi katte külge ja sulgege see, pöörates nuppu vastupidises suunas.

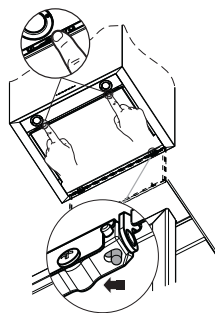

Metallist rasvafiltrid

Neid saab pesta nõudepesumasinas ning tuleb puhastada alati, kui displeile ilmub märk **FG** või vähemalt kord iga 2 kasutuskuu järel või eriti intensiivse kasutamise korral sagedamini.

Häiresignaali lähtestamine

- Lülitage valgustus ja imemismootor välja, seejärel keelake 24 h funktsioon, kui see on lubatud.
- Vajutage nuppu **E** (vt lõiku Kasutamine).

Filtrite puhastamine

- Avage mugavuspaneelid, tõmmates süvendist.
- Eemaldage filtrid üksikshaaval, surudes neid seadme tagaosa suunas ning samal ajal allapoole tõmmates.
- Peske filtrid ilma neid painutamata ning laske neil enne tagasi paigaldamist täielikult kuivada. (Kui filtri pind muudab aja möödudes värvi, ei ole sellel absoluutselt mingit mõju filtri enese tõhususele.)
- Paigaldage tagasi, hoolitsedes selle eest, et käepide oleks suunatud ettepoole.
- Sulgege mugavuspaneelid.

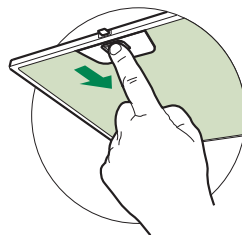

Aktiivsõefilter (retsirkulatsiooniga versioon)

Seda ei saa pesta ega regenereerida ning see tuleb vahetada, kui displeile ilmub sümbol **FC** või hiljemalt iga 4 kuu järel. Aktiveeritud häiresignaali ilmub ainult juhul, kui imemismootor on sisse lülitatud.

Häiresignaali aktiveerimine

- Retsirkulatsiooniga pliidikummi versioonidel saab filtri küllastushäire aktiveerida paigaldamisel või kunagi hiljem.
- Lülitage valgustus ja imemismootor välja.
- Vajutage **D** ja hoidke seda **ligikaudu 5 sekundit**:
 - Sõnum **FC+punkt** vilgub kaks korda, aktiivsõefiltri küllastushäire **AKTIVEERITUD**.
 - Sõnum **FC+punkt** vilgub ühe korra, aktiivsõefiltri küllastushäire **DEAKTIVEERITUD**.

AKTIIVSÕEFILTRI VAHETAMINE

Häiresignaali lähtestamine

- Lülitage valgustus ja imemismootor välja, seejärel keelake 24 h funktsioon, kui see on lubatud.
- Vajutage nuppu **E** (vt lõiku Kasutamine).

Filtri vahetamine

- Avage mugavuspaneelid, tõmmates süvendist.
- Eemaldage metallist rasvafiltrid.
- Eemaldage küllastunud aktiivsõefilter, vabastades kinnituskonksud.
- Paigaldage uus filter ja kinnitage see õigesse asendisse.
- Paigaldage tagasi metallist rasvafiltrid.
- Sulgege mugavuspaneelid.

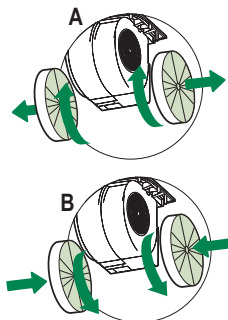







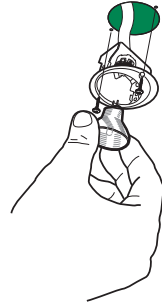

Valgustus

VALGUSTUSE VAHETAMINE

20 W halogeenpirn.

- Eemaldage valgustuse tuge paigal hoidvad 2 kruvi ja tõmmake see pliidikummist välja.
- Eemaldage lamp toest.
- Asendage see teise sama tüüpi lambiga veendudes, et mõlemad tihvtid on õigesti lambihoidiku pesa avadesse sisestatud.
- Paigaldage tugi tagasi, kinnitades selle kohale eemaldatud kahe kruviga.



Pirn	Võimsus (W)	Pesa	Pinge (V)	Mõõtmed (mm)	ILCOS kood
	28	E14	220 – 240	104 x 35	HSGSB/C/UB-28-220/240-E14
	28	E14	230	85x25	HDG-28-230-E14-25
	20	G4	12	33 x 9	HSG/C/UB-20-12-G4
	35	GU10	230	51 x 50,7	HAGS-35-230-GU10-51/40
	50	GU10	230	51 x 50,7	HAGS-35-230-GU10-51/20
	20	GU4	12	40 x 35	HRGS-20-12-GU4-35/30
	20	GU5.3	12	46 x 51	HRGS-20-12-GU5.3-50/10
	16	G13	95	720 x 26	FD-16/40/1B-E-G13-26/720
	18	G13	57	589,8 x 26	FD-18/40/1B-E-G13-26/600
	9	G23	60 (pirn) 220-240 (starter)	167 x 28	FSD-9/27/1B-I-G23
	11	G23	91 (pirn) 220-240 (starter)	235,8 x 28	FSD-11/40/1B-I-G23

OHJEET JA SUOSITUKSET

△ Käyttöohjeet koskevat useampia laitemalleja. On siis mahdollista, että niissä on sellaisten yksittäisten ominaisuuksien kuvauksia, joita ei sinun laitteessasi ole.

ASENNUS

- Valmistaja ei vastaa väärästä asennuksesta tai käytöstä aiheutuneista vahingoista.

- Pienin turvallinen etäisyys keittotason ja liesituulettimen välillä on 650 mm (jotkut mallit voidaan asentaa alemmas, katso työ- ja asennusmittoja koskevaa kappaletta).

- Tarkista, että sähköverkon jännite vastaa liesituulettimen sisällä olevan arvokilven tietoja.

- Luokan I laitteita varten on tarkistettava, että kodin sähköverkossa on sopiva maadoitus.

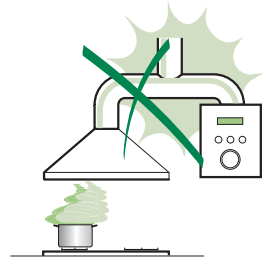

Liitä liesituuletin savuhormiin putkella, jonka läpimitta on vähintään 120 mm. Savun poistoreitin on oltava mahdollisimman lyhyt.

- Älä liitä liesituuletinta savukanaviin, joiden kautta poistetaan palamishöyryjä (esimerkiksi lämmityskattilat, takat jne.).

- Jos liesituuletinta käytetään yhdessä muiden kuin sähkölaitteiden (esimerkiksi kaasulaitteiden) kanssa, on pystyttävä takaamaan riittävä huoneen tuuletus poistokaasujen paluuvirtauksen estämiseksi. Keittiössä täytyy olla aukko suoraan ulos puhtaan ilman virtauksen takaamiseksi. Kun liesituuletinta käytetään yhdessä muiden kuin sähkölaitteiden kanssa, huoneen negatiivinen paine ei saa ylittää 0,04 mbar, jotta liesituuletin ei palauta höyryjä huoneeseen.

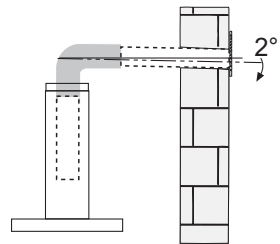

- Mikäli virtajohto on vahingoittunut, vaarojen välttämiseksi sen vaihtaminen täytyy antaa valmistajan tai huoltopalvelun tehtäväksi.

- Jos kaasukäyttöisen keittotason asennusohjeet määräävät, että etäisyyden on oltava yllä mainittua suurempi, ohjeita on noudatettava. Kaikkia ilman poistoa koskevia määräyksiä on noudatettava.
- Käytä vain liesituulettimelle sopivia ruuveja ja kiinnitysosia.
Varoitus: Jos ruuveja ja kiinnitysosia ei asenneta näiden ohjeiden mukaisesti, voi aiheutua sähköiskuvaara.
- Liitä liesituuletin sähköverkkoon asentamalla kaksinapainen kytkin, jonka koskettimien väli on vähintään 3 mm.

KÄYTTÖ

- Liesituuletin on suunniteltu ainoastaan kotitalouskäyttöön, keittiön hajujen poistamiseen.
- Älä koskaan käytä liesituuletinta muuhun tarkoitukseen kuin siihen, mitä varten se on suunniteltu.
- Älä koskaan pidä korkeita liekkejä toiminnassa olevan liesituulettimen alla.
- Säädä liekkien koko sillä tavoin, että ne kohdistuvat vain kypsennysastian pohjaan. Varmista, etteivät liekit tule astian reunojen alta.
- Rasvakeittimiä on valvottava jatkuvasti käytön aikana: ylikuumentunut öljy voi syttyä palamaan.
- Älä liekitä liesituulettimen alla: se voi aiheuttaa tulipalon.
- Alle 8-vuotiaat lapset ja psyykkisesti, fyysisesti tai sensorisesti rajoitteiset henkilöt tai kokemattomat ja taitamattomat henkilöt saavat käyttää tätä laitetta vain, jos heitä valvotaan ja heille on annettu tiedot laitteen turvallisesta käytöstä ja siihen liittyvistä vaaroista. Varmista, etteivät lapset pääse leikkimään laitteella. Lapset eivät saa tehdä käyttäjän puhdistus- ja huoltotoimenpiteitä ilman valvontaa.

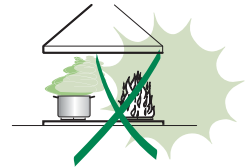

- “ **HUOMIO:** Kosketettavissa olevat osat voivat tulla hyvin kuumiksi keittolaitteiden käytön aikana ”.

HUOLTO

- Sammuta laite tai kytke se irti sähköverkosta ennen minkään puhdistus- tai huoltotoimenpiteen aloittamista.
- Puhdista ja/tai vaihda suodattimet määrätyn ajan kuluttua (tulipalovaara).
- Rasvasuodattimet täytyy puhdistaa aina 2 kuukauden käytön jälkeen tai useammin, jos laitetta käytetään paljon. Ne voidaan pestä astianpesukoneessa.
- Aktiivihillisuodattimia ei voi pestä eikä regeneroida, ne täytyy vaihtaa noin 4 kuukauden käytön jälkeen tai useammin, jos laitetta käytetään paljon.
- ”Jos laitetta ei puhdisteta ohjeiden mukaisesti, on olemassa tulipalovaara”.
- Puhdista liesituuletin kostealla liinalla ja neutraalilla pesunesteellä.



Merkki — tuotteessa tai sen pakkauksessa osoittaa, että tuotetta ei saa hävittää tavallisen kotitalousjätteen mukana. Tuote täytyy toimittaa asianmukaiseen sähköisten ja elektronisten osien keräyskeskukseen. Varmistamalla, että tuote hävitetään oikealla tavalla, on mahdollista auttaa välttämään ympäristöä ja henkilöiden terveyttä uhkaavia haittavaikutuksia, joita voi syntyä vääränlaisesta hävittämisestä. Lisätietoja tuotteen kierrättämisestä saat paikallisilta viranomaisilta, paikallisesta jätehuollosta tai liikkeestä, josta tuote on ostettu.

MITAT JA OSAT

Mitat

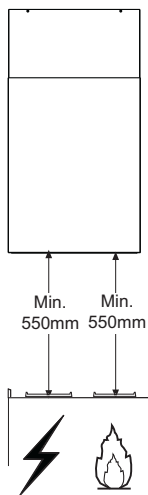
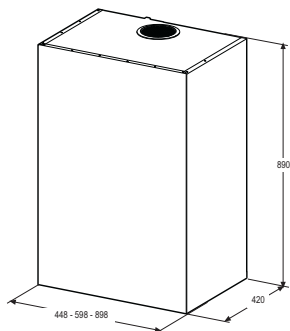

Osat

Viite	Lkm	Tuotteen osat
1	1	Liesituulettimen runko, johon kuuluu: Kytkimet, valo, tuuletusyksikkö, suodattimet, alahormi
7	1	PVC-putki (Asennettu)
8	1	Suuntausritilä (Asennettu)
9	1	Sovituslaippa \varnothing 150-120 mm
10	1	Tulppa

Viite	Lkm	Asennuksen osat
11a	2	Ruuvitulpat SB 12/10

Lkm	Asiakirjat
1	Käyttöohjeet

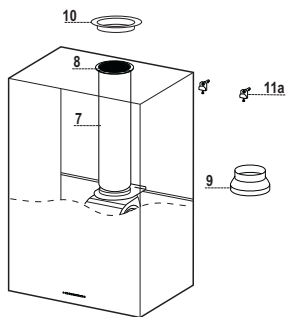

ASENNUS

Seinän poraus

Alla esitetyt ohjeet koskevat ilmanpoistoaukon valmistusta. Jos tuuletin asennetaan poistoilmaversiona toimivaksi ja ilma johdetaan ulos tuulettimen takaa, on ilmanpoistoaukko tehtävä kuvan ohjeiden mukaisesti.

Tuulettintyyppi	45	60	90
X	180	240	390

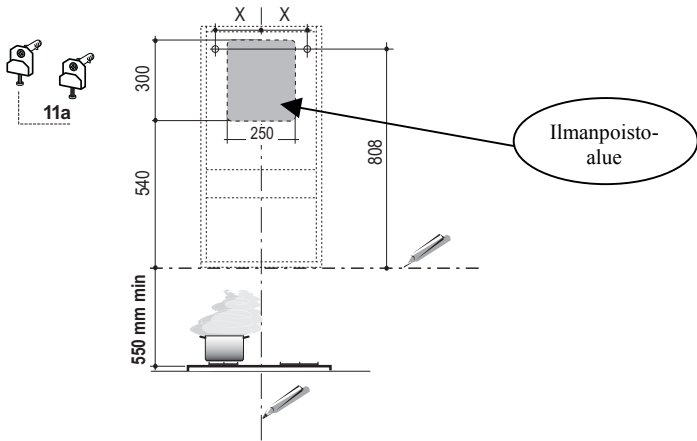

Mikäli tuuletin asennetaan kiertoilmaversiona toimivaksi, on tuulettimen ja katon (tai muun yläta-son) väliin jäätävä ainakin 8-10 cm:n välietäisyys.

Tee seuraavat merkinnät seinään:

- pystysuora viiva kattoon tai muuhun ylätasoon asti tuulettimen asennusalueen keskikohtaan
- vaakasuora viiva vähintään 550 mm:ä keittotason yläpuolelle.
- Merkitse piirroksen osoittamalla tavalla kiintopiste 808 mm:ä vaakasuoran viivan yläpuolel-
le sekä X mm:ä (X = katso kuvan taulukon arvoja) pystysuoran viivan oikealle puolelle.
- Toista edellinen toimenpide vastakkaisella puolella. Tarkista vaaitus.
- Poraa reiät \varnothing 12 mm merkittyihin kohtiin.
- Laita tapit ruuveineen ja kannattimineen **11a** reikiin ja kiristä.

Tuulettimen asennus

- Aseta kannattimien **11a** Vr-säätöruuvit paikoilleen niitä kiristämättä.
- Nosta tuuletin **11a** kannattimiin.
- Avaa Comfort Panel vetäen sitä kevyesti. Poista suodattimet yksi kerrallaan painamalla niitä taaksepäin ja samalla alaspäin vetämällä.
- Vaaita tuuletin Vr-säätöruuvien avulla tuulettimen sisäpuolelta.

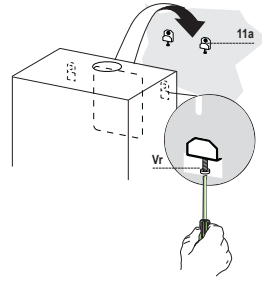

Liitännät

ILMAN ULOSTULO IMUVERSIOSSA

Imuversioasennuksessa liesituuletin liitetään ulostuloputkeen putkella tai letkulla, \varnothing 150 tai 120 mm, jonka valitsee asentaja. Putken ulostulo voi olla liesituulettimen yläpuolella tai takana.

Ennen imuliitännöjen tekemistä on irrotettava suuntausritilä **8** sekä pvc-putki **7**, elleivät ne jo ole irti. Kavennuslaippa **9** poistetaan vain, jos asennetaan putki \varnothing 150.

ULOSTULO TAKANA

- Muista, että poistoaukko täytyy tehdä kappaleessa Seinän poraus kuvatus kaavion mukaan.
- Riko takaosan ulostuloaukko pihdillä.
- Putken \varnothing 120 mm liittämistä varten liesituulettimen rungon ulostuloaukkoon on asetettava kavennuslaippa **9**.
- Kiinnitä putki sopivilla kiinnittimillä. Materiaali ei kuulu toimitukseen.
- Poista mahdolliset aktiivihiihahajusuodattimet.
- Kiinnitä kansi **10** liesituulettimen yläosan ulostuloaukkoon toimitetuilla ruuveilla.

ULOSTULO YLHÄÄLLÄ

- Putken \varnothing 120 mm liittämistä varten liesituulettimen rungon ulostuloaukkoon on asetettava kavennuslaippa **9**.
- Poista kannen **10** keskiosa pihdeillä ja kiinnitä se liesituulettimen yläosan ulostuloaukkoon toimitetuilla ruuveilla.
- Kiinnitä putki sopivilla kiinnittimillä. Materiaali ei kuulu toimitukseen.
- Poista mahdolliset aktiivihiihahajusuodattimet.

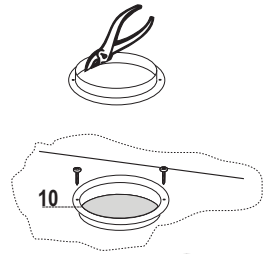
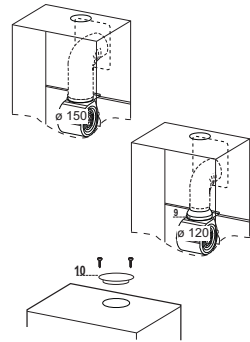

ILMANPOISTO KIERTOILMAVERSIOITUULETTIMESSA

- Varmista, että kiertoilmaversioon tarvittavat osat ovat asennettu paikoilleen.
- Aseta PVC-muovinen putki 7 laippaan.
- Kierrä ilmansuuntausritilä 8 ilmanpoistoaukkoon. Varmista ritilän virheetön asennus putkeen nähden.
- Varmista, että aktiivihiilisuodattimet ovat paikoillaan.

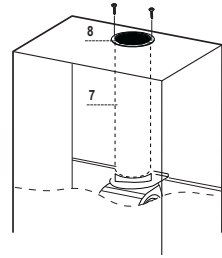

SÄHKÖLIITÄNTÄ

- Liitä liesituuletin sähköverkkoon turvakytkimen kautta, jonka kontaktien väli on ainakin 3 mm.
- Poista rasvasuodattimet (katso kappaletta “Huolto”) ja varmista, että virtajohdon liitin on kunnolla kiinni imulaitteessa

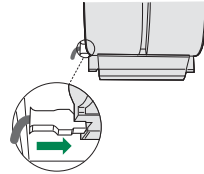

KÄYTTÖ



Käyttöpaneeli

Painike	Toiminto	Näyttö
A	Käynnistää ja sammuttaa imumoottorin ensimmäisellä nopeudella.	Näyttää asetetun nopeuden
B	Alentaa käyttönopeutta.	Näyttää asetetun nopeuden
C	Lisää käyttönopeutta.	Näyttää asetetun nopeuden
D	Aktiivoi tehonopeuden mistä tahansa nopeudesta tai moottorin ollessa sammutettu, tämä nopeus on ajastettu 6 minuutiksi ja tämän ajan kuluttua järjestelmä palaa aiemmin asetettuun nopeuteen. Soveltuu käytettäväksi kun savua on paljon. Jos pidät painiketta painettuna noin 5 sekuntia kun kaikki toiminnot (moottori ja valot) on sammutettu, aktivoit tai poistat käytöstä aktiivihiilisuodattimen hälytyksen.	Näyttää vuorotellen HI ja jäljellä olevan ajan kerran sekunnissa. FC+Piste (2 vilkusta) – Hälytys aktiivinen. FC+Piste (1 vilkutus) – Hälytys pois käytöstä.
E	Toiminto 24H Käynnistää moottorin ensimmäisellä nopeudella ja sallii imun 10 minuuttia tunnissa. Jos suodattimen hälytys on toiminnassa, hälytyksen voi kuitata painamalla painiketta noin 3 sekunnin ajan. Ilmoitukset ovat näkyvissä vain moottorin ollessa sammutettu.	Näyttöön tulee 24 ja alhaalla oikealla oleva piste vilkkuu kerran sekunnissa moottorin ollessa käynnissä. Toiminto poistetaan käytöstä painamalla painiketta. FF vilkkuu kolme kertaa. Toimenpiteen päätyttyä näyttöön tullut ilmoitus sammuu. FG osoittaa, että metalliset rasvasuodattimet täytyy pestä. Hälytys käynnistyy liesituulettimen 100 käyttötunnin jälkeen. FC osoittaa, että aktiivihiilisuodattimet täytyy vaihtaa ja metalliset rasvasuodattimet täytyy pestä. Hälytys käynnistyy liesituulettimen 200 käyttötunnin jälkeen.
F	Ajastustoiminto Aktivoi automaattisen 30 minuutin kuluttua tapahtuvan sammumisen. Sopii jäännöshajujen poistamiseen. Voidaan aktivoida missä tahansa asennossa. Toiminto poistetaan käytöstä painamalla painiketta tai sammuttamalla moottori. Jos pidät painiketta painettuna noin 5 sekuntia kun kaikki toiminnot (moottori ja valot) on sammutettu, aktivoit tai poistat käytöstä kauko-ohjaimen.	Näyttää käyttönopeuden ja oikealla alhaalla oleva piste vilkkuu kerran sekunnissa. IR+Piste (2 vilkusta) – Hälytys aktiivinen. IR+Piste (1 vilkutus) – Hälytys pois käytöstä.
G	Sytyttää ja sammuttaa valaistuksen suurimmalla teholla.	
H	Sytyttää ja sammuttaa pienitehoisen valaistuksen.	

HUOLTO

KAUKOSÄÄDIN (LISÄVARUSTE)

Laitetta voidaan ohjata kaukosäätimellä, jossa käytetään 1,5 voltin alkaliisia sinkki-hiiliparistoja tyyppiä standardi LR03-AAA (ei kuulu toimitukseen).

- Älä säilytä kaukosäädintä lämmönlähteiden läheisyydessä.
- Älä jätä paristoja luontoon vaan heitä ne asianmukaiseen keräysastiaan.



Confort Panel -osien puhdistus

- Avaa Confort Panel -osat kevyesti ulospäin vetämällä.
- Irrota osat tuulettimesta siirtämällä kiinnitystapin vipua.
- Confort panel -osia ei missään tapauksessa saa pestä astianpesukoneessa.
- Puhdista osat ulkopuolelta kostealla liinalla ja miedolla pesuaineella.
- Puhdista osat myös sisäpuolelta kostealla liinalla ja miedolla pesuaineella. Älä käytä puhdistukseen märkiä liinoja tai pesusieniä, kuluttavia pesuaineita, älä myöskään puhdista osia juoksevan veden alla.
- Puhdistettuasi osat aseta ne uudelleen paikoilleen ja sulje ne.

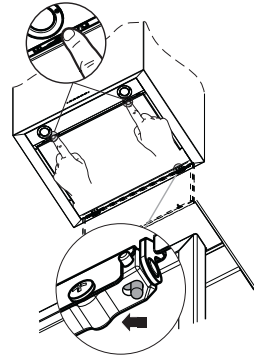

Metalliset rasvasuodattimet

Voidaan pestä myös astianpesukoneessa. Ne täytyy pestä kun näyttöön tulee FG tai vähintään 2 käyttökuukauden välein tai useammin, jos niitä käytetään paljon.

Hälytyksen kuittaus

- Sammuta valot ja imumoottori. Jos toiminto 24h on aktivoitu, poista se käytöstä.
- Paina painiketta E (Katso kappaletta Käyttö).

Suodattimien puhdistus

- Avaa paneeli vetämällä sitä urasta.
- Poista suodattimet yksi kerrallaan työntämällä niitä ryhmän takaosaan päin ja vetämällä samalla alas.
- Pese suodattimet, mutta varo, ettet taita niitä. Anna niiden kuivua ennen kuin laitat ne takaisin paikoilleen. (Mahdollinen suodattimen pinnan värin muuttuminen ajan myötä ei vaikuta sen toimintatehoon.)
- Asenna ne paikoilleen niin että kahva on näkyvässä ulkopuolella.
- Sulje paneeli.

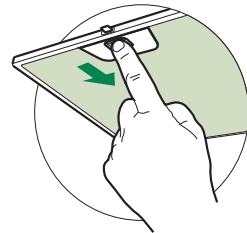

Aktiivihiihahajusuodatin (Suodatinversio)

Suodatinta ei voi pestä eikä uudistaa, se täytyy vaihtaa kun näyttöön tulee **FC** tai vähintään 4 kuukauden välein. Hälytys tapahtuu vain imumoottorin ollessa toiminnassa, jos hälytys on aktivoitu.

Hälytyksen aktivoiminen

- Liesituulettimien suodatinversiossa suodattimien täyttymisen hälytys täytyy aktivoida asennusvaiheessa tai myöhemmin.
- Sammuta valo ja imumoottori.
- Paina painiketta **D** ainakin 5 sekunnin ajan:
 - 2 vilkutusta viesti **FC+Piste** -- Aktiivihiihahajusuodattimen täyttymisen hälytys **AKTIVOITU**.
 - 1 vilkutusta viesti **FC+Piste** -- Aktiivihiihahajusuodattimen täyttymisen hälytys **POISTETTU KÄYTÖSTÄ**.

AKTIIVIHIIHAJUSUODATTIMEN VAIHTAMINEN

Hälytyksen kuittaus

- Sammuta valot ja imumoottori. Jos toiminto 24h on aktivoitu, poista se käytöstä.
- Paina painiketta **E** (Katso kappaletta Käyttö).

Suodattimen vaihtaminen

- Avaa paneeli vetämällä sitä urasta.
- Poista metalliset rasvasuodattimet.
- Poista käytetty aktiivihiihahajusuodatin irrottamalla se koukuista.
- Asenna uusi suodatin ja kiinnitä se paikalleen.
- Asenna paikoilleen metalliset rasvasuodattimet.
- Sulje paneeli.

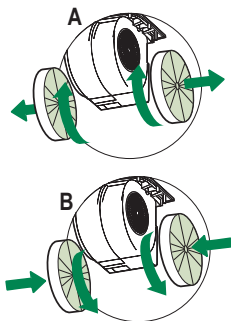







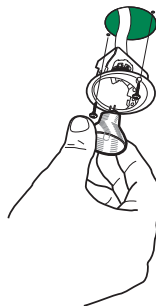

Valo

LAMPUN VAIHTAMINEN

Halogeenilamput, 20 W

- Irrota kaksi ruuvia, jotka pitävät kiinni valon tukea ja poista tuki liesituulettimesta.
- Ota lamppu irti tuesta.
- Vaihda lamppu uuteen samanlaiseen lamppuun. Varmista, että koskettimet ovat kunnolla kiinni tuessa.
- Laita tuki paikalleen ja kiinnitä se kahdella ruuvilla.



Lamppu	Ottoteho (W)	Kanta	Jännite (V)	Koko (mm)	ILCOS-koodi
	28	E14	220–240	104 x 35	HSGSB/C/UB-28-220/240-E14
	28	E14	230	85x25	HDG-28-230-E14-25
	20	G4	12	33 x 9	HSG/C/UB-20-12-G4
	35	GU10	230	51 x 50,7	HAGS-35-230-GU10-51/40
	50	GU10	230	51 x 50,7	HAGS-35-230-GU10-51/20
	20	GU4	12	40 x 35	HRGS-20-12-GU4-35/30
	20	GU5.3	12	46 x 51	HRGS-20-12-GU5.3-50/10
	16	G13	95	720 x 26	FD-16/40/1B-E-G13-26/720
	18	G13	57	589,8 x 26	FD-18/40/1B-E-G13-26/600
	9	G23	60 (lamppu) 220-240 (sytytin)	167 x 28	FSD-9/27/1B-I-G23
	11	G23	91 (lamppu) 220-240 (sytytin)	235,8 x 28	FSD-11/40/1B-I-G23

CE