



BOSCH



Register your
new device on
MyBosch now and
get free benefits:
[bosch-home.com/
welcome](https://bosch-home.com/welcome)

Bagged vacuum cleaner

BGB8

BGL8

BGB7

BGL7

BGC7

[en]	User manual	Bagged vacuum cleaner	7
[es]	Instrucciones de uso	aspirador de suelo con bolsa	22
[pt]	Instruções de utilização	Aspirador de pavimentos com saco	39
[bg]	Ръководство за употреба	прахосмукачка за под с торба за прах	55
[ru]	Инструкция по эксплуатации	Бытовой пылесос с мешком для пыли	72
[ro]	Instrucțiuni de utilizare	aspirator de pardoseli cu pungă de praf	92
[uk]	Інструкція з експлуатації	Підлоговий пилосос з мішком для пилу	109
[ar]	دليل الاستعمال	مكنسة أرضيات بكيس أتربة	126
[fa]	دستورالعمل استفاده	جاروبرقی کیسه دار	142

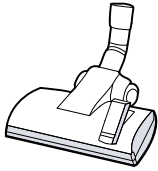

A

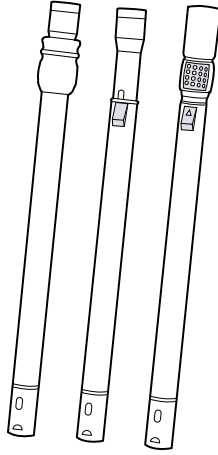

B

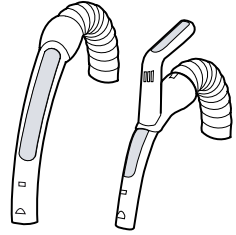

C

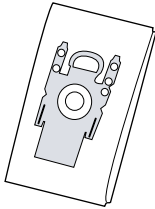

D

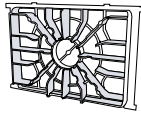

E

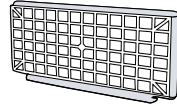

F

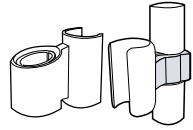

G



H

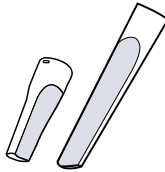

I

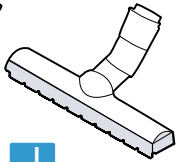
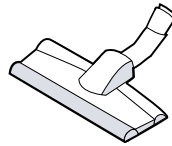

J

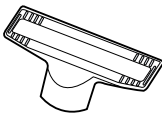

K

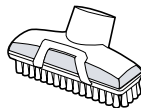
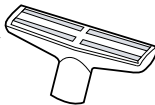

L



M

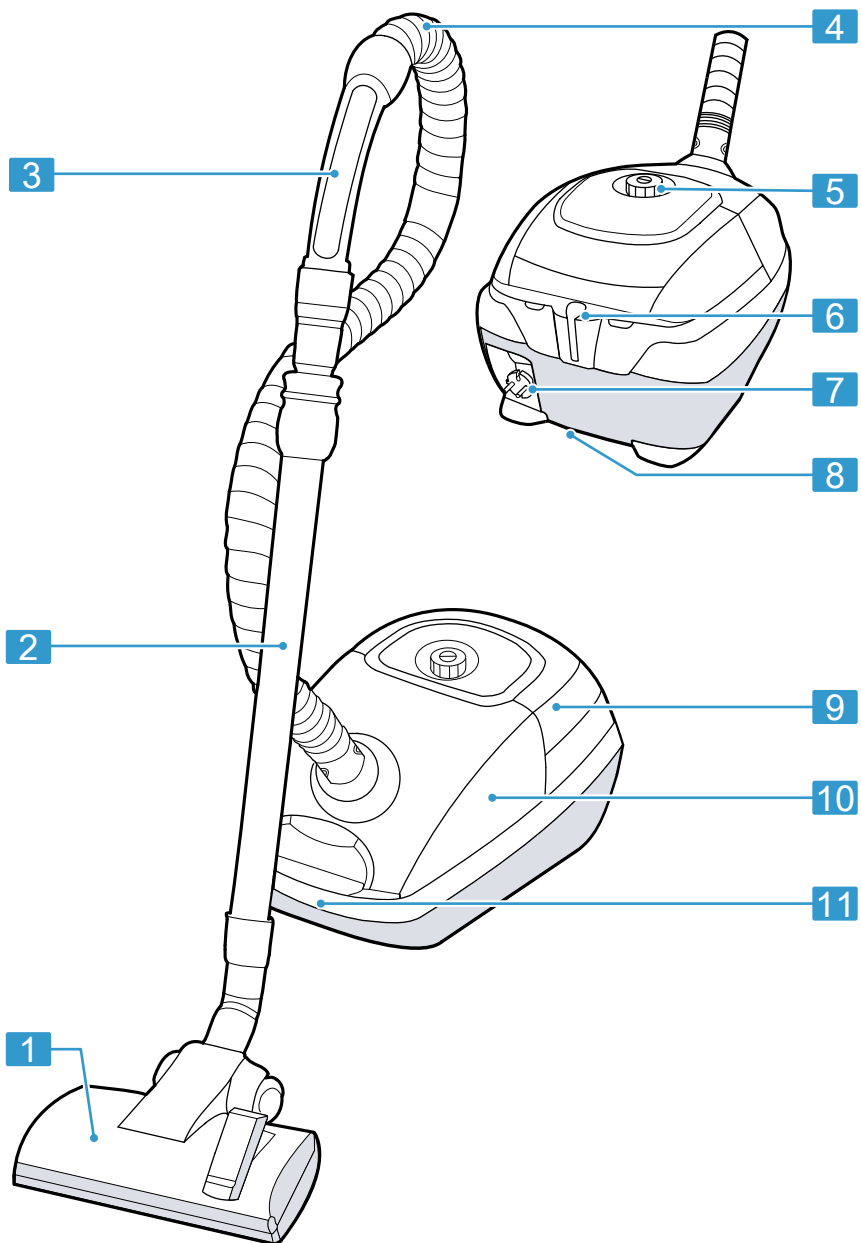

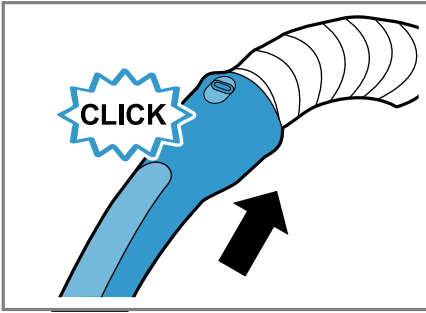

3

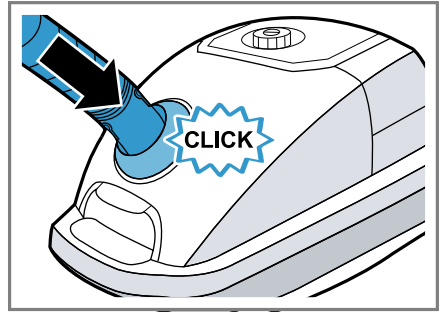

4

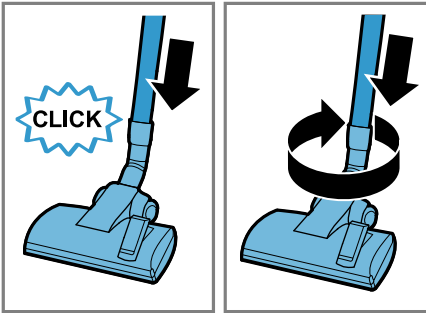

5

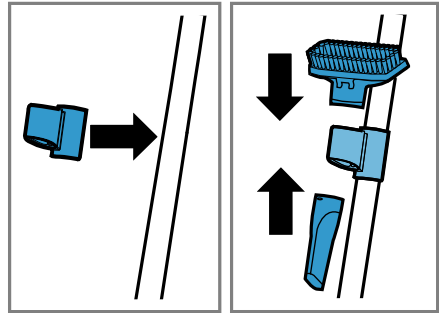

6

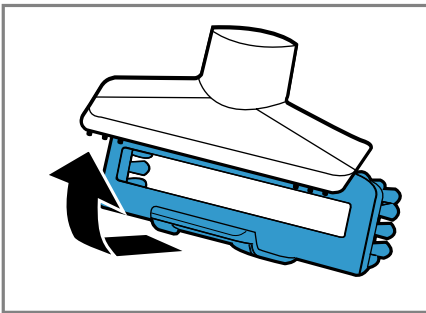

7

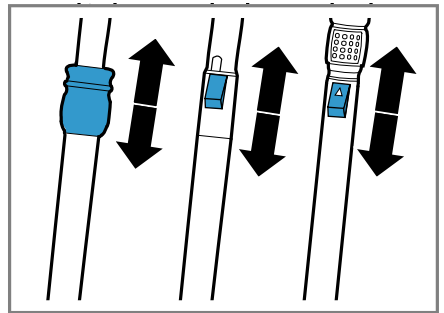

8

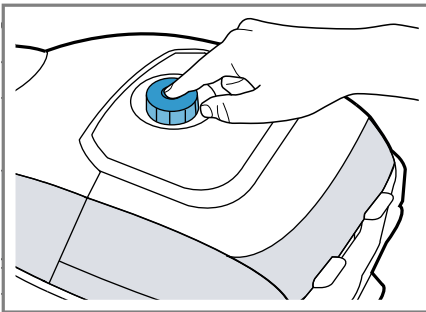

9

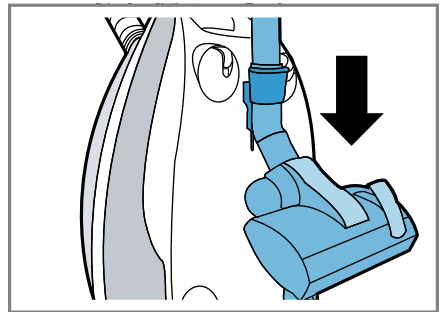

10

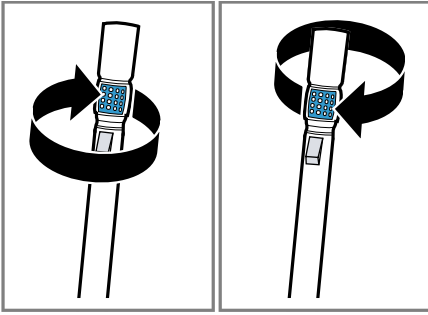

11

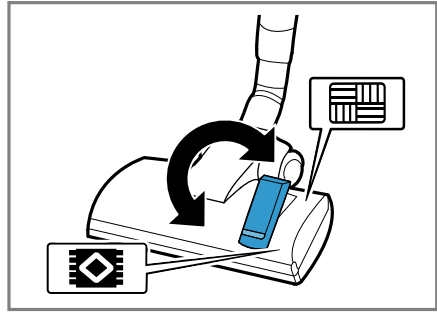

12

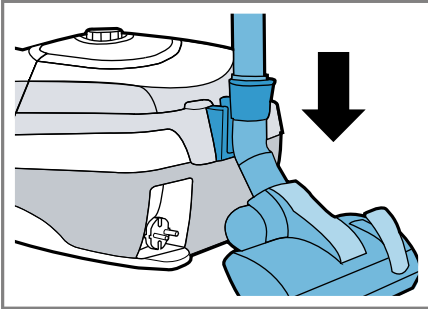

13

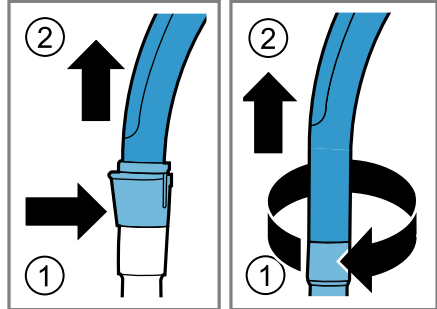

14

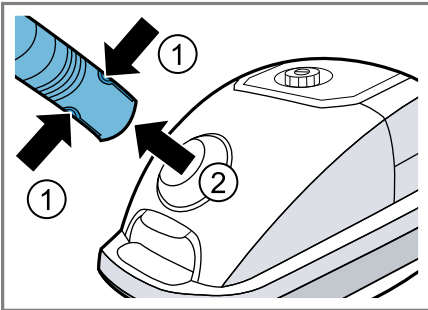

15

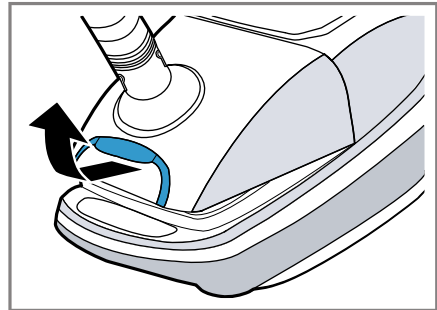

16

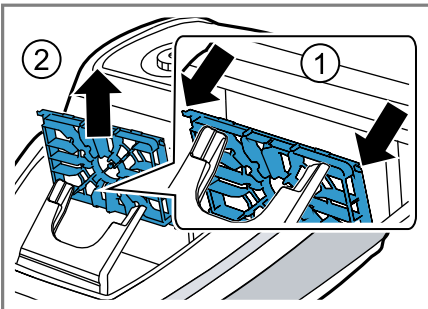

17

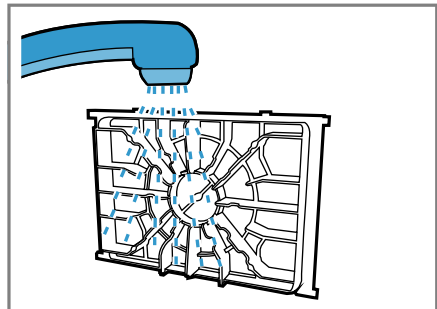

18

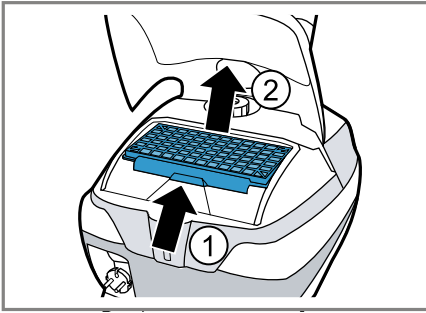

19

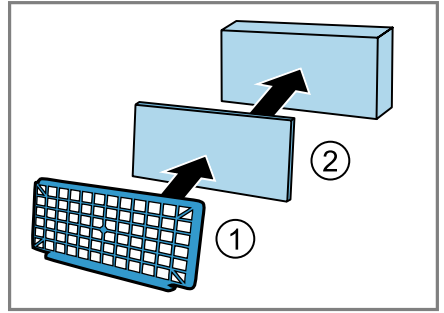

20

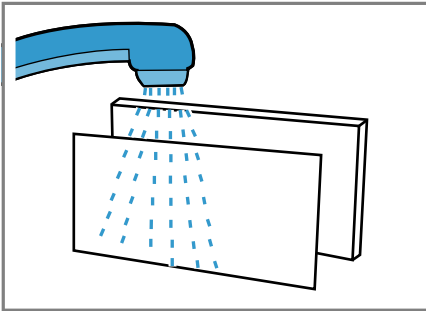

21

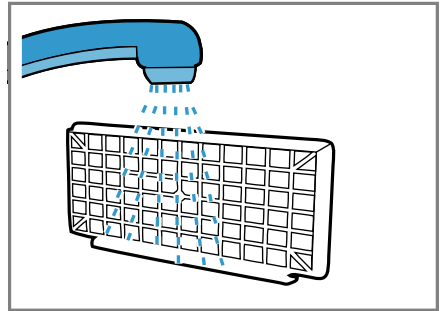

22

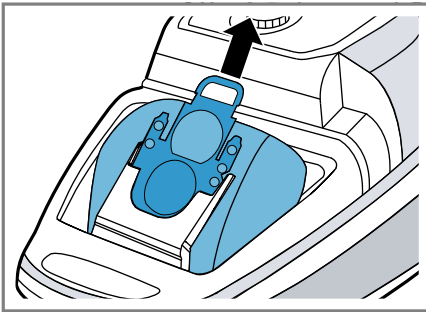

23

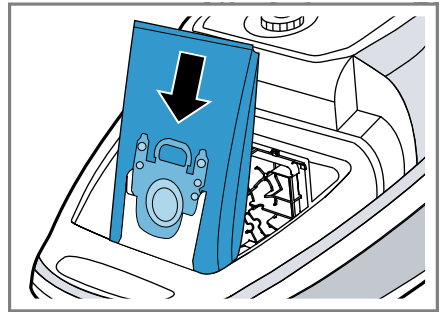

24

Table of contents

Safety	8	Cleaning the motor protection filter	16
General information	8	Cleaning the Micro-Hygiene exhaust filter ¹	17
Intended use	8	Cleaning the HEPA hygiene filter ¹	17
Restriction on user group	9	Changing the dust bag	18
Safety instructions	9		
Preventing material damage	11		
Environmental protection and saving energy	13	Troubleshooting	19
Disposing of packaging	13	Malfunctions	19
Unpacking and checking	13	Transportation, storage and disposal	20
Unpacking the appliance and parts	13	Disposing of old appliance	20
Included with the appliance:	13	Customer Service	20
Familiarising yourself with your appliance	13	Product number (E-Nr.) and production number (FD)	20
Appliance	13	Warranty conditions	20
Overview of the controls ¹	14		
Accessories	14		
Before using for the first time	15		
Installing the appliance	15		
Basic operation	15		
Setting the telescopic tube	15		
Switching on the appliance	15		
Switching off the appliance	15		
Transporting the appliance	15		
Controlling the power ¹	15		
Setting the floor tool	16		
Overview of the floor nozzle settings	16		
Vacuuming with accessory	16		
Stopping and parking the appliance	16		
Dismantling the appliance	16		
Cleaning and servicing	16		
Motor protection	16		
Cleaning products	16		

¹ Depending on the appliance specifications



Safety

Please read the safety information to ensure that you use the appliance safely.

General information

You can find general information about this instruction manual here.

- Read this instruction manual carefully. Only this will ensure you use the appliance safely and efficiently.
- This manual is intended for the user of the appliance.
- Follow the safety instructions and warnings.
- Keep the instruction manual and the product information safe for future reference or for the next owner.
- Check the appliance after unpacking it. Do not connect the appliance if it has been damaged in transit.

Intended use

Please read the information on intended use to ensure that you use the appliance correctly and safely.

Only use this appliance:

- As specified in this instruction manual.
- With genuine parts and accessories. Damage caused by using third-party products is not covered under the warranty.
- For cleaning surfaces.
- In private households and in enclosed spaces in a domestic environment at room temperature.
- Up to an altitude of max. 2000 m above sea level.

Do not use the appliance:

- For vacuum-cleaning persons or animals.
- For vacuuming up harmful, sharp-edged, hot or burning substances.
- For vacuuming up damp substances or liquids.
- For vacuuming up highly flammable or explosive materials and gases.

- For vacuuming up ash or soot from tiled stoves and central heating systems.
- For vacuuming up toner dust from printers and photocopiers.
- For vacuuming up building rubble.

Disconnect the appliance from the power supply when:

- cleaning the appliance.

Restriction on user group

Avoid risks to children and vulnerable persons.

This appliance may be used by children aged 8 or over and by people who have reduced physical, sensory or mental abilities or inadequate experience and/or knowledge, provided that they are supervised or have been instructed on how to use the appliance safely and have understood the resulting dangers.

Children must not play with the appliance.

Cleaning and user maintenance must not be performed by children unless they are being supervised.

Safety instructions

Follow these safety instructions when using the appliance.

WARNING – Risk of electric shock!

- Improper repairs are dangerous.
 - ▶ Repairs to the appliance should only be carried out by trained specialist staff.
 - ▶ Only use genuine spare parts when repairing the appliance.
 - ▶ If the power cord of this appliance is damaged, it must be replaced by the manufacturer, the manufacturer's Customer Service or a similarly qualified person in order to prevent any risk.
- If the appliance or the power cord is damaged, this is dangerous.
 - ▶ Never operate a damaged appliance.
 - ▶ Never operate an appliance with a cracked or fractured surface.

- ▶ Never pull on the power cord to unplug the appliance. Always unplug the appliance at the mains.
- ▶ Never pull or carry the appliance by the power cord.
- ▶ If the appliance or the power cord is damaged, immediately unplug the power cord or switch off the fuse in the fuse box.
- ▶ Call Customer Service. → *Page 20*
- ▶ Repairs to the appliance should only be carried out by trained specialist staff.
- An ingress of moisture can cause an electric shock.
 - ▶ Only use the appliance in enclosed spaces.
 - ▶ Never expose the appliance to intense heat or humidity.
 - ▶ Do not use steam- or high-pressure cleaners to clean the appliance.
- If the insulation of the power cord is damaged, this is dangerous.
 - ▶ Never let the power cord come into contact with hot appliance parts or heat sources.
 - ▶ Never let the power cord come into contact with sharp points or edges.
 - ▶ Never kink, crush or modify the power cord.
- Improper installation is dangerous.
 - ▶ Connect and operate the appliance only in accordance with the specifications on the rating plate.
 - ▶ Connect the appliance to a power supply with alternating current only via a properly installed socket with earthing.
 - ▶ The protective conductor system of the domestic electrical installation must be properly installed.

 WARNING – Risk of burns!

- The filter systems may become warm during operation and may catch fire when used in conjunction with flammable substances or substances that contain alcohol.
 - ▶ Do not apply flammable substances or substances containing alcohol to the dust bag or filter.
 - ▶ When cleaning the appliance, do not use flammable substances or substances that contain alcohol.

- With an operating time of over 30 minutes, the wound power cord may overheat.
 - ▶ Pull out the power cord completely.

WARNING – Risk of injury!

- Moving parts and openings on the appliance may cause injury.
 - ▶ Keep clothing, hair, fingers and other body parts away from the openings on the appliance and the moving parts.
 - ▶ Never point the pipe or the nozzles towards eyes, hair, ears or mouths.
- An appliance that falls may endanger people.
 - ▶ When vacuuming stairs, ensure that there are no persons underneath the appliance.
- An extended power cord may lead to a tripping.
 - ▶ When taking a break from vacuuming, switch off the appliance and pull out the mains plug.
 - ▶ Retract the power cord.
- The automatic cable retraction may endanger the user.
 - ▶ When the cord is being rewound automatically, ensure that the mains plug is not thrown in the direction of persons, body parts, animals or objects.

WARNING – Risk of suffocation!

Children may put packaging material over their heads or wrap themselves up in it and suffocate.

- ▶ Keep packaging material away from children.
- ▶ Do not let children play with packaging material.

Preventing material damage

To prevent material damage to your appliance, accessories or any other objects, follow these instructions.

ATTENTION!

- Placing the appliance on the hose may damage the hose.
 - ▶ Never place the appliance on the hose.

en Safety

- Worn or sharp-edged outsides of nozzles may damage sensitive hard floors, such as parquet or linoleum.
 - ▶ Regularly check the outsides of the nozzles for wear.
 - ▶ Replace the worn nozzle.
- Dirt in the motor may damage the motor.
 - ▶ Never operate the appliance without a dust bag.
 - ▶ Never operate the appliance without the motor protection filter.
 - ▶ Never operate the appliance without the exhaust filter.

Environmental protection and saving energy

Help protect the environment by using your appliance in a way that conserves resources and by disposing of reusable materials properly.

Disposing of packaging

The packaging materials are environmentally compatible and can be recycled.

- ▶ Sort the individual components by type and dispose of them separately.

Information about current disposal methods are available from your specialist dealer or local authority.

Unpacking and checking

Find out here what you need to note when unpacking the appliance.

Unpacking the appliance and parts

1. Take the appliance out of the packaging.
2. Take all other parts and the accompanying documents out of the packaging and place them to hand.
3. Remove any packaging material.
4. Remove any stickers or film.

Included with the appliance:

After unpacking all parts, check for any damage in transit and completeness of the delivery.

Note: The appliance comes with additional accessories depending on its features.

→ Fig. **1**

A	Adjustable floor tool ¹
B	Telescopic pipes ¹
C	Handles with hose ¹
D	Dust bags
E	Motor protection filter
F	HEPA hygiene filter ¹
G	Accessory support ¹
H	Drilling nozzle ¹
I	Crevice nozzles ¹
J	Hard floor nozzles ¹
K	Upholstery nozzles ¹
L	Upholstery nozzle with clip-on brush ring ¹
M	Mattress nozzle ¹

¹ Depending on the appliance specifications

Familiarising yourself with your appliance

Familiarise yourself with the parts of your appliance.

Appliance

You can find an overview of the parts of your appliance here.

Note: Individual details and colours may differ, depending on the appliance model.





→ Fig. **2**

1	Adjustable floor tool ¹
2	Telescopic tube with adjusting sleeve ¹
3	Handle ¹
4	Hose
5	Power control and on/off switch
6	Parking aid
7	Power cord
8	Storage aid
9	Rear flap
10	Lid
11	Handle

¹ Depending on the appliance specifications

Overview of the controls¹

You can find an overview of the controls for your appliance here.

Symbol	Use
	<ul style="list-style-type: none"> Switch on the appliance. Switch off the appliance. Control the power.
min	Vacuum curtains and delicate fabrics.
	Vacuum upholstered furniture and cushions.
	<ul style="list-style-type: none"> Vacuum delicate rugs. Vacuum small amounts of dirt.
	Vacuum robust floor coverings.
max	Vacuum hard floors, heavily soiled rugs and carpets.
AUTO	Vacuum all surfaces.
	Change the dust bag.

Accessories

Only use original accessories. These have been made especially for your appliance. Here you can find an overview of your appliance's accessories and how to use them.

accessories	Accessory number	Use
Replacement filter pack	BBZ41FGALL	Remove vacuumed material.
Motor protection filter	BBZ02MPF	Protect the motor against contamination.
HEPA hygiene filter	BBZ154HF	Clean the exhaust air.
UltraAllergy hygiene filter	BBZ154UF	Clean the exhaust air.
Hard floor nozzle with brush ring	BBZ123HD	Vacuum hard floors.
Hard floor nozzle	BBZ124HD	Vacuum hard floors and carpets.

¹ Depending on the appliance specifications

Before using for the first time

Prepare the appliance for use.

Installing the appliance

1. Place the handle onto the the hose and lock it in place.
→ Fig. **3**
2. Engage the hose adapter into the air-intake opening in the lid.
→ Fig. **4**
3. Connect the handle to the telescopic tube.
4. Connect the telescopic tube to the floor nozzle.
→ Fig. **5**
5. Place the accessory support ¹ onto the telescopic tube.
→ Fig. **6**
6. Place the crevice nozzle ¹ from the bottom onto the accessory support ¹.
→ Fig. **6**
7. Place the brush ring ¹ onto the upholstery nozzle ¹.
→ Fig. **7**
8. Place the upholstery nozzle¹ with the brush ring ¹ from above onto the accessory holder ¹.
→ Fig. **6**

Basic operation

You can find out everything you need to know about operating your appliance here.

Setting the telescopic tube

1. Unlock the telescopic tube.

2. Set the required length of the telescopic tube.
→ Fig. **8**

Switching on the appliance

1. Hold the mains plug and pull it out to the required length.
2. Insert the mains plug into the socket.
3. Press **⓪**.
→ Fig. **9**

Switching off the appliance

1. Press **⓪**.
 2. Unplug the mains plug.
 3. Briefly pull on the mains cable and then let go.
- ✓ The power cord retracts automatically.

Transporting the appliance

1. Switch off the appliance.
2. Stand the appliance upright on its end.
3. Slide the catch on the floor tool into the groove on the underside of the vacuum cleaner.
→ Fig. **10**
4. To overcome obstacles, transport the appliance by the handle.

Controlling the power¹

You can control the setting continuously.

1. Turn the power control to the required setting.
→ "Overview of the controls",
Page 14
2. Turn the telescopic tube with air flow regulator to the required position.
→ Fig. **11**



¹ Depending on the appliance specifications

Setting the floor tool

- ▶ Use the switch to set the floor nozzle to the required base.
→ Fig. 12

Overview of the floor nozzle settings

Here, you can find an overview of the floor nozzle settings.

Symbol	Use
	Vacuum rugs and carpets.
	Vacuum parquet and hard floors.

Vacuuming with accessory

1. Place the required nozzle onto the telescopic tube or the handle.
2. After use, take the nozzle that is used from the telescopic tube or remove from the handle.

Stopping and parking the appliance

1. Switch off the appliance.
2. If you want to stop vacuuming for longer use periods, use the storage aid on the underside of the appliance.
→ Fig. 10
3. Use the parking aid for shorter programme pauses.
→ Fig. 13

Dismantling the appliance

1. Disconnect the connection between the telescopic tube and the handle.
→ Fig. 14
2. Push the two locking catches together.
3. Pull the tube out of the appliance.
→ Fig. 15

Cleaning and servicing

To keep your appliance working efficiently for a long time, it is important to clean and maintain it carefully.

Motor protection

Pay attention to dirt in the motor.

ATTENTION!

Dirt in the motor may damage the motor.

- ▶ Never operate the appliance without a dust bag.
- ▶ Never operate the appliance without the motor protection filter.
- ▶ Never operate the appliance without the exhaust filter.

Cleaning products

Only use suitable cleaning products.

ATTENTION!

Using unsuitable cleaning products or incorrect cleaning may damage the appliance.

- ▶ Do not use harsh or abrasive detergents.
- ▶ Do not use cleaning products with a high alcohol content.
- ▶ Do not use hard scouring pads or cleaning sponges.
- ▶ Wash sponge cloths thoroughly before use.

Cleaning the motor protection filter

Tip: To achieve the best possible vacuuming results, tap out or wash the motor protection filter at regular intervals. After vacuuming fine dust particles, clean or replace the motor protection filter in order to guarantee the appliance's suction.

1. Switch off the appliance.

2. Unplug the mains plug.
3. Open the lid.
→ Fig. **16**
4. In order to release the motor protection filter from the catch mechanism, pull on the side tabs.
→ Fig. **17**
5. Remove the motor protection filter in the direction of the arrow.
6. Tap out the motor protection filter.
7. If the motor protection filter is very dirty, rinse it.
→ Fig. **18**
8. The filter must then be left to dry for at least 24 hours.
9. Care for the appliance and the accessory parts with a standard commercially available plastic cleaner.
10. If required, vacuum the dust compartment using a second appliance or clean it with a dry duster or dusting brush.
11. After cleaning, refit the motor protection filter into the appliance.
12. Lock the motor protection filter into place at the top.
13. Close the lid.

Cleaning the Micro-Hygiene exhaust filter ¹

Tip: To achieve the best possible vacuuming results, clean or replace the Micro-Hygiene exhaust filter ¹ once a year. After vacuuming fine dust particles, clean or replace the Micro-Hygiene exhaust filter ¹ in order to guarantee the appliance's suction.

1. Switch off the appliance.
2. Unplug the mains plug.
3. Open the rear flap.
4. Push the locking tab in the direction of the arrow.
→ Fig. **19**

5. Unlock the filter holder.
6. Remove the foam filter ¹ and the Micro-Hygiene exhaust filter ¹ from the filter holder.
→ Fig. **20**
7. Tap out the foam filter ¹ and the Micro-Hygiene exhaust filter ¹.
8. If it is very dirty, wash the foam filter ¹ and the Micro-Hygiene exhaust filter ¹.
→ Fig. **21**
9. Leave the foam filter ¹ and the Micro-Hygiene exhaust filter ¹ to dry for at least 24 hours.
10. Insert the foam filter ¹ and the Micro-Hygiene exhaust filter ¹ into the filter holder.
11. Insert the filter holder into the appliance.
12. Close the rear flap.

Cleaning the HEPA hygiene filter¹

Note: The filtering action of the filter remains intact, even if the filter surface becomes discoloured.

Tips

- For optimum performance level, clean the HEPA hygiene filter ¹ once a year.
After vacuuming fine dust particles, clean the HEPA hygiene filter ¹ in order to guarantee the appliance's suction performance.
 - To clean the filter unit thoroughly, you can clean the filter unit in the washing machine. To protect the rest of the laundry, put the filter unit into a laundry bag. Wash the filter unit at 30 °C using a gentle programme and the lowest spin speed.
1. Switch off the appliance.

¹ Depending on the appliance specifications

en Cleaning and servicing

2. Unplug the mains plug.
3. Open the rear flap.
4. Push the locking tab in the direction of the arrow.
5. Release the HEPA hygiene filter ¹.
6. Remove the HEPA hygiene filter ¹ from the appliance.
→ Fig. **19**
7. Tap out the filter unit.
8. Wash out the filter unit under running water.
→ Fig. **22**
9. Leave the HEPA hygiene filter ¹ to dry for at least 24 hours.
10. Insert the HEPA hygiene filter ¹ into the appliance.
11. Close the rear flap.

Changing the dust bag

If the dust bag change indicator lights up continuously when the nozzle is raised and at the highest performance level, change the dust bag.

1. Switch off the appliance.
2. Unplug the mains plug.
3. To open the lid, press the locking lever.
4. To close the dust bag, pull the locking tab.
5. Remove the full dust bag from the holder.
→ Fig. **23**
6. Dispose of the full dust bag.
7. Push the new dust bag into the holder until it clicks into place.
→ Fig. **24**
Do not kink the dust bag.
8. Close the lid.
Make sure that the dust bag is not pinched when the lid is closed.
The lid only closes if a dust bag has been inserted.

¹ Depending on the appliance specifications

Troubleshooting

You can rectify minor faults on your appliance yourself. Read the troubleshooting information before contacting after-sales service. This will avoid unnecessary costs.

WARNING

Risk of electric shock!

Improper repairs are dangerous.

- ▶ Repairs to the appliance should only be carried out by trained specialist staff.
- ▶ Only use genuine spare parts when repairing the appliance.
- ▶ If the power cord of this appliance is damaged, it must be replaced by the manufacturer, the manufacturer's Customer Service or a similarly qualified person in order to prevent any risk.

Malfunions

Fault	Cause	troubleshooting
The appliance is not working.	The dust bag change indicator lights up.	<ul style="list-style-type: none"> ▶ Change the dust bag. → "Changing the dust bag", Page 18
The household fuse trips when the appliance is switched on.	Several appliances are operated simultaneously at an electrical mains supply.	<ol style="list-style-type: none"> 1. Switch on the household fuse. 2. Set the lowest performance level. → "Controlling the power", Page 15 3. Switch the appliance on. → "Switching on the appliance", Page 15
Suction is reduced.	Nozzle, telescopic tube or hose are blocked.	<ol style="list-style-type: none"> 1. Dismantle the appliance. → "Dismantling the appliance", Page 16 2. Remove the blockage.
	The dust bag is full.	<ul style="list-style-type: none"> ▶ Change the dust bag. → "Changing the dust bag", Page 18
	The HEPA hygiene filter is blocked. ¹	<ul style="list-style-type: none"> ▶ Clean the HEPA hygiene filter¹. → "Cleaning the HEPA hygiene filter", Page 17
	The Micro-Hygiene exhaust filter is blocked. ¹	<ul style="list-style-type: none"> ▶ Clean the Micro-Hygiene exhaust filter¹. → "Cleaning the Micro-Hygiene exhaust filter", Page 17

¹ Depending on the appliance specifications

Transportation, storage and disposal

Disposing of old appliance

Valuable raw materials can be reclaimed by recycling.

1. Unplug the appliance from the mains.
2. Cut through the power cord.
3. Dispose of the appliance in an environmentally friendly manner.



This appliance is labelled in accordance with European Directive 2012/19/EU concerning used electrical and electronic appliances (waste electrical and electronic equipment - WEEE). The guideline determines the framework for the return and recycling of used appliances as applicable throughout the EU.

Customer Service

If you have any queries, are unable to rectify faults on the appliance yourself or if your appliance needs to be repaired, contact Customer Service. You can solve many problems yourself by consulting the information on eliminating faults in this instruction manual or on our website. If this is not the case, contact our Customer Service.

We always find an appropriate solution.

With any warranty claims we will make sure that your appliance is repaired by trained Customer Service technicians using original spare parts, including after the manufacturer's warranty has expired.

Function-relevant genuine spare parts according to the corresponding Eco-design Order can be obtained from Customer Service for a period of at least 7 years from the date on which your appliance was placed on the market within the European Economic Area.

Note: Under the terms of the manufacturer's warranty the use of Customer Service is free of charge.

Detailed information on the warranty period and terms of warranty in your country is available from our Customer Service, your retailer or on our website.

If you contact Customer Service, you will require the product number (E-Nr.) and the production number (FD) of your appliance.

The contact details for Customer Service can be found in the Customer Service directory at the end of the manual or on our website.

Product number (E-Nr.) and production number (FD)

You can find the product number (E-Nr.) and the production number (FD) on the appliance's rating plate.

Make a note of your appliance's details and the Customer Service telephone number to find them again quickly.

Warranty conditions

You can make warranty claims for your appliance under the following conditions.

The guarantee conditions for this appliance are as defined by our representative in the country in which it is sold. Details regarding these conditions can be obtained from the dealer from whom the appliance was purchased. The bill of sale or receipt

must be produced when making any claim under the terms of this guarantee.

Índice

Seguridad	23	Cuidados y limpieza.....	32
Advertencias de carácter gene- ral.....	23	Protector del motor	32
Uso conforme a lo prescrito	23	Productos de limpieza	32
Limitación del grupo de usua- rios.....	24	Limpiar el filtro protector del mo- tor	32
Indicaciones de seguridad.....	24	Limpiar el microfiltro higiénico de salida ¹	33
Evitar daños materiales.....	27	Limpiar el filtro higiénico HEPA ¹	33
Protección del medio ambiente y ahorro	28	Cambiar la bolsa para polvo.....	34
Eliminación del embalaje	28	Solucionar pequeñas averías.....	35
Desembalar y comprobar	28	Averías de funcionamiento.....	35
Desembalar el aparato y las pie- zas	28	Transporte, almacenamiento y eliminación de desechos.....	37
Volumen de suministro	28	Eliminación del aparato usado	37
Familiarizándose con el aparato	28	Servicio de Atención al Cliente	37
Aparato	28	Número de producto (E-Nr.) y número de fabricación (FD)	37
Vista general de los mandos ¹	29	Condiciones de garantía	38
Accesorios	30		
Antes de usar el aparato por primera vez.....	30		
Montar el aparato.....	30		
Manejo básico	30		
Ajustar el tubo telescópico.....	30		
Conectar el aparato	30		
Desconectar el aparato.....	31		
Transportar el aparato.....	31		
Regular la potencia ¹	31		
Ajustar la boquilla universal	31		
Vista general de los ajustes de la boquilla universal	31		
Aspirar con accesorios	31		
Guardar el aparato	31		
Desmontar el aparato	31		

¹ Según el equipamiento del aparato



Seguridad

Tener en cuenta la información sobre el tema de seguridad para poder utilizar el aparato de forma segura.

Advertencias de carácter general

Aquí puede encontrar informaciones generales sobre estas instrucciones de uso.

- Leer atentamente estas instrucciones de uso. Solo así se puede utilizar el aparato de forma segura y eficiente.
- Estas instrucciones están dirigidas al usuario del aparato.
- Tener en cuenta las indicaciones de seguridad y advertencia.
- Conservar las instrucciones y la información del producto para un uso posterior o para posibles compradores posteriores.
- Después de desembalar el aparato, debe comprobarse su estado. En caso de haber daños debidos al transporte, no conectar el aparato.

Uso conforme a lo prescrito

Es preciso tener en cuenta las indicaciones sobre el uso conforme a lo prescrito para utilizar el aparato de forma correcta y segura.

Utilizar el aparato solo:

- de acuerdo con estas instrucciones de uso.
- con piezas y accesorios originales. Los daños provocados por el uso de otros productos no están cubiertos por la garantía.
- para la limpieza de superficies.
- en el uso doméstico privado y en espacios cerrados del entorno doméstico a temperatura ambiente.
- hasta a una altura máxima de 2000 m sobre el nivel del mar.

No utilizar el aparato para:

- aspirar personas o animales.
- aspirar objetos afilados; succionar sustancias calientes, incandescentes o nocivas para la salud.
- aspirar sustancias húmedas o líquidas.
- aspirar materiales y gases inflamables o explosivos.

- aspirar cenizas, hollín de hornos de baldosa e instalaciones de calefacción central.
- aspirar polvo de tóner de impresoras y fotocopiadoras.
- para aspirar escombros o cascotes.

Desconectar el aparato de la fuente de alimentación cuando:

- se esté limpiando el aparato.

Limitación del grupo de usuarios

Evitar riesgos y peligros para niños y personas discapacitadas. Estos aparatos solo podrán ser usados por niños a partir de 8 años o personas cuyas facultades físicas, sensoriales o mentales estén mermadas o cuya falta de conocimientos o de experiencia les impida hacer un uso seguro de los mismos siempre que cuenten con la supervisión de una persona responsable de su seguridad o hayan sido instruidos previamente en su uso y hayan comprendido los peligros que pueden derivarse del mismo. No dejar que los niños jueguen con el aparato.

La limpieza y el cuidado del aparato a cargo del usuario no podrán ser efectuados por niños si no cuentan con la supervisión de una persona adulta responsable de su seguridad.

Indicaciones de seguridad

Tener en cuenta estas indicaciones de seguridad al utilizar el aparato.

ADVERTENCIA – ¡Peligro de descarga eléctrica!

- Las reparaciones inadecuadas son peligrosas.
 - ▶ Solo el personal especializado puede realizar reparaciones e intervenciones en el aparato.
 - ▶ Utilizar únicamente piezas de repuesto originales para la reparación del aparato.
 - ▶ Si el cable de conexión de red de este aparato resulta dañado, debe sustituirlo el fabricante, el Servicio de Asistencia Técnica o una persona cualificada a fin de evitar posibles situaciones de peligro.

- Un aparato dañado o un cable de conexión defectuoso son peligrosos.
 - ▶ No poner nunca en funcionamiento un aparato dañado.
 - ▶ No hacer funcionar nunca un aparato con una superficie agrietada o rota.
 - ▶ No tirar nunca del cable de conexión a la red eléctrica para desenchufar el aparato. Desenchufar siempre el cable de conexión de red de la toma de corriente.
 - ▶ No tirar nunca del cable de conexión a la red eléctrica ni transportar el aparato tirando de él.
 - ▶ Si el aparato o el cable de conexión de red están dañados, desenchufar inmediatamente el cable de conexión de red o desconectar el fusible de la caja de fusibles.
 - ▶ Llamar al Servicio de Asistencia Técnica. → *Página 37*
 - ▶ Solo el personal especializado puede realizar reparaciones e intervenciones en el aparato.
- La infiltración de humedad puede provocar una descarga eléctrica.
 - ▶ Utilizar el aparato solo en espacios interiores.
 - ▶ No exponer el aparato a altas temperaturas y humedad.
 - ▶ No utilizar limpiadores por chorro de vapor ni de alta presión para limpiar el aparato.
- Un aislamiento incorrecto del cable de conexión de red es peligroso.
 - ▶ Evitar siempre que el cable de conexión de red entre en contacto con piezas calientes del aparato o fuentes de calor.
 - ▶ Evitar siempre que el cable de conexión de red entre en contacto con esquinas o bordes afilados.
 - ▶ No doblar, aplastar ni modificar nunca el cable de conexión de red.
- Las instalaciones incorrectas son peligrosas.
 - ▶ Conectar y poner en funcionamiento el aparato solo de conformidad con los datos que figuran en la placa de características del mismo.

- ▶ Conectar el aparato solo a una fuente de alimentación con corriente alterna mediante un enchufe reglamentario con puesta a tierra.
- ▶ La conexión de puesta a tierra de la instalación eléctrica doméstica debe estar instalada de acuerdo con las normas vigentes.

⚠ ADVERTENCIA – ¡Peligro de quemaduras!

- Los sistemas de filtro pueden calentarse durante el funcionamiento e incendiarse con el uso de productos inflamables o con contenido alcohólico.
 - ▶ No aplicar productos inflamables o que contengan alcohol en la bolsa para el polvo ni en los filtros.
 - ▶ No utilizar productos inflamables o con contenido alcohólico para la limpieza del aparato.
- Si se aspira durante más de 30 minutos, el fragmento de cable de conexión a la red que se mantiene enrollado se puede sobrecalentar.
 - ▶ Desenrollar completamente el cable de conexión a la red.

⚠ ADVERTENCIA – ¡Peligro de lesiones!

- Las piezas móviles y las aberturas del aparato pueden causar lesiones.
 - ▶ Mantener la ropa, el pelo, los dedos y otras partes del cuerpo lejos de las aberturas del aparato y las piezas móviles.
 - ▶ No dirigir bajo ningún concepto el tubo o las boquillas hacia los ojos, el pelo, las orejas o la boca.
- La caída del aparato puede ocasionar graves daños personales.
 - ▶ Al aspirar escaleras, es preciso asegurarse de que no haya nadie en una posición inferior con respecto a la del aparato.
- Un cable suelto de conexión a la red puede provocar tropiezos.
 - ▶ Al interrumpir el aspirado, desconectar el aparato y retirar el enchufe.
 - ▶ Enrollar el cable de conexión a la red.

- El usuario puede sufrir daños cuando el cable se enrolla de forma automática.
 - ▶ Durante la recogida automática del cable, es preciso asegurarse de que el enchufe no pueda golpear personas, partes del cuerpo, animales u otros objetos.

⚠ ADVERTENCIA – ¡Peligro de asfixia!

Los niños pueden ponerse el material de embalaje por encima de la cabeza, o bien enrollarse en él, y asfixiarse.

- ▶ Mantener el material de embalaje fuera del alcance de los niños.
- ▶ No permita que los niños jueguen con el embalaje.

Evitar daños materiales

Para evitar daños materiales en el aparato, sus accesorios u otros objetos, deben tenerse en cuenta estas indicaciones.

¡ATENCIÓN!

- Sujetar el aparato por el tubo puede producir daños en el mismo.
 - ▶ No sujetar nunca el aparato por el tubo.
- Si la base de la boquilla presenta desgaste o bordes afilados, esta puede causar daños en suelos delicados como parqué o linóleo.
 - ▶ Comprobar periódicamente si la base presenta muestras de desgaste.
 - ▶ Sustituir la boquilla desgastada.
- La presencia de suciedad en el motor puede ocasionar daños en el motor.
 - ▶ No utilizar nunca el aparato sin bolsa para polvo.
 - ▶ No utilizar nunca el aparato sin filtro protector del motor.
 - ▶ No utilizar nunca el aparato sin filtro de salida.

Protección del medio ambiente y ahorro

Contribuya al medio ambiente utilizando su aparato de forma respetuosa con los recursos y desechando correctamente los materiales reciclables.

Eliminación del embalaje

Los materiales del embalaje son reciclables y respetuosos con el medio ambiente.

- ▶ Desechar las diferentes piezas separadas según su naturaleza.

Puede obtener información sobre las vías y posibilidades actuales de desecho de materiales de su distribuidor o ayuntamiento local.



Eliminar el embalaje de forma ecológica.

Desembalar y comprobar

Aquí se puede obtener más información sobre lo que se tiene que tener en cuenta al desembalar.

Desembalar el aparato y las piezas

1. Sacar el aparato del embalaje.
2. Sacar del embalaje las otras piezas y la documentación adjunta; y tenerlos preparados.
3. Retirar el material de embalaje existente.
4. Retirar las pegatinas y las láminas existentes.

Volumen de suministro

Al desembalar el aparato, comprobar que las piezas no presenten daños ocasionados durante el transporte y que el volumen de suministro esté completo.

Nota: Dependiendo del equipamiento, se suministrará el aparato con otros accesorios.

→ Fig. 1

A	Boquilla universal con dos posiciones ¹
B	Tubo telescópico ¹
C	Empuñadura con tubo ¹
D	Bolsa para polvo
E	Filtro protector del motor
F	Filtro higiénico HEPA ¹
G	Porta accesorios ¹
H	Boquilla para polvo de taladrar ¹
I	Boquillas para juntas ¹
J	Boquillas para suelos duros ¹
K	Boquillas para tapicería ¹
L	Boquilla para tapicería con corona de cerdas conectable ¹
M	Boquilla para colchones ¹

¹ Según el equipamiento del aparato

Familiarizándose con el aparato

Se recomienda al usuario familiarizarse con los componentes del aparato.

Aparato

Aquí encontrará una vista general de los componentes de su aparato.

Nota: Los colores y elementos individuales pueden variar según el modelo de aparato.





→ Fig. **2**

1	Boquilla universal con dos posiciones ¹
2	Tubo telescópico con manguito desplazable ¹
3	Empuñadura ¹
4	Tubo
5	Regulador de potencia y tecla de encendido y apagado
6	Soporte para el tubo
7	Cable de conexión a la red
8	Soporte para el tubo en posición vertical
9	Tapa trasera
10	Tapa
11	Asa de transporte

¹ Según el equipamiento del aparato

Vista general de los mandos¹

A continuación, se muestra una vista general de los mandos del aparato.

Símbolo	Utilización
	<ul style="list-style-type: none"> ■ Conectar el aparato. ■ Desconectar el aparato. ■ Regular la potencia.
min	Aspirar cortinas y tejidos delicados.
	Aspirar muebles tapizados y cojines.
	<ul style="list-style-type: none"> ■ Aspirar alfombras delicadas. ■ Aspirar suciedad ligera.
	Aspirar revestimientos resistentes.

¹ Según el equipamiento del aparato

Símbolo	Utilización
max	Aspirar suelos duros, alfombras muy sucias y moquetas.
AUTO	Aspirar todas las superficies.
	Cambiar la bolsa para polvo.

Accesorios

Utilizar accesorios originales. Están pensados para este aparato. Aquí se muestra una vista general sobre los accesorios del aparato y su utilización.

Accesorios	Código de accesorio	Utilización
Paquete de filtros de repuesto	BBZ41FGALL	Succionar suciedad aspirada.
Filtro protector del motor	BBZ02MPF	Proteger el motor de la suciedad.
Filtro higiénico HEPA	BBZ154HF	Limpiar el aire de salida.
Filtro higiénico UltraAllergy	BBZ154UF	Limpiar el aire de salida.
Boquilla para suelos duros con corona de cerdas	BBZ123HD	Aspirar suelos duros.
Boquilla para suelos duros	BBZ124HD	Aspirar suelos duros y alfombras.

Antes de usar el aparato por primera vez

Preparar el aparato para el uso.

Montar el aparato

1. Introducir la empuñadura en el tubo hasta que encaje.
→ Fig. **3**
2. Encajar el racor del tubo en la abertura de aspiración de la tapa.
→ Fig. **4**
3. Conectar la empuñadura con el tubo telescópico.
4. Conectar el tubo telescópico con la boquilla universal.
→ Fig. **5**
5. Introducir el portaaccesorios¹ en el tubo telescópico.
→ Fig. **6**
6. Introducir desde abajo la boquilla para juntas¹ en el portaaccesorios¹.
→ Fig. **6**

7. Introducir la corona de cerdas¹ en la boquilla para tapicería¹.
→ Fig. **7**
8. Introducir desde arriba la boquilla para tapicería¹ con corona de cerdas¹ en el portaaccesorios¹.
→ Fig. **6**

Manejo básico

A continuación se explican las pautas esenciales para el manejo del aparato.

Ajustar el tubo telescópico

1. Desbloquear el tubo telescópico.
2. Ajustar la longitud deseada del tubo telescópico.
→ Fig. **8**

Conectar el aparato

1. Sujetar el enchufe y tirar de él hasta alcanzar la longitud deseada.
2. Conectar el aparato a la red.

¹ Según el equipamiento del aparato

3. Pulsar ①.
→ Fig. 9

Desconectar el aparato

1. Pulsar ①.
 2. Desenchufar el cable de conexión de la toma de corriente.
 3. Tirar ligeramente del cable de alimentación de red y soltarlo.
- ✓ El cable se enrolla automáticamente.

Transportar el aparato

1. Desconectar el aparato.
2. Colocar el aparato en posición vertical.
3. Introducir el gancho de la boquilla universal en la ranura situada en la parte inferior del aparato.
→ Fig. 10
4. Para sortear obstáculos, transportar el aparato agarrándolo por el asa.

Regular la potencia¹

La potencia se puede regular de forma continua.



1. Girar el regulador de potencia a la posición deseada.
→ "Vista general de los mandos¹",
Página 29
2. Girar el tubo telescópico con el regulador de aire secundario a la posición deseada.
→ Fig. 11

Ajustar la boquilla universal

- ▶ Ajustar la boquilla universal con el interruptor a la posición deseada.
→ Fig. 12

Vista general de los ajustes de la boquilla universal

A continuación, se muestra una vista general de los ajustes de la boquilla universal.

Símbolo	Uso
	Aspirar alfombras y moquetas.
	Aspirar suelos duros y parqueté.

Aspirar con accesorios

1. Introducir la boquilla apropiada en el tubo telescópico o la empuñadura.
2. Después de utilizar la boquilla, retirarla del tubo telescópico o de la empuñadura.

Guardar el aparato

1. Desconectar el aparato.
2. Si se interrumpe el aspirado durante un tiempo prolongado, utilizar el soporte para el tubo situado en la parte inferior del aparato.
→ Fig. 10
3. Si se interrumpe brevemente el aspirado, utilizar el soporte para el tubo.
→ Fig. 13

Desmontar el aparato

1. Separar la conexión entre el tubo telescópico y la empuñadura.
→ Fig. 14
2. Juntar presionando las dos lengüetas de retención.
3. Retirar el tubo del aparato.
→ Fig. 15

¹ Según el equipamiento del aparato

Cuidados y limpieza

Para que el aparato mantenga durante mucho tiempo su capacidad funcional, debe mantenerse y limpiarse con cuidado.

Protector del motor

Prestar atención a la suciedad del motor.

¡ATENCIÓN!

La presencia de suciedad en el motor puede ocasionar daños en el motor.

- ▶ No utilizar nunca el aparato sin bolsa para polvo.
- ▶ No utilizar nunca el aparato sin filtro protector del motor.
- ▶ No utilizar nunca el aparato sin filtro de salida.

Productos de limpieza

Utilizar exclusivamente productos de limpieza adecuados.

¡ATENCIÓN!

El aparato puede resultar dañado debido a una limpieza incorrecta o a la utilización de productos de limpieza inadecuados.

- ▶ No utilizar productos de limpieza agresivos ni abrasivos.
- ▶ No utilizar productos de limpieza con un alto contenido alcohólico.
- ▶ No utilizar estropajos o esponjas duros.
- ▶ Lavar a fondo las bayetas antes de usarlas.

Limpiar el filtro protector del motor

Consejo: Sacudir o lavar regularmente el filtro protector del motor para conseguir un resultado de aspiración óptimo. Después aspirar de partícu-

las de polvo finas, limpiar el filtro protector del motor o sustituirlo para garantizar la potencia de aspiración del aparato.

1. Desconectar el aparato.
2. Desenchufar el cable de conexión de la toma de corriente.
3. Abrir la tapa.
→ Fig. 16
4. Para desenchajar el filtro protector del motor, tirar de las lengüetas laterales.
→ Fig. 17
5. Extraer el filtro protector del motor en dirección de la flecha.
6. Sacudir el filtro protector del motor.
7. En caso de suciedad persistente, lavar el filtro protector del motor.
→ Fig. 18
8. A continuación, dejar secar el filtro un mínimo de 24 horas.
9. Limpiar el aparato y los accesorios con cualquier producto de limpieza convencional para plásticos.
10. En caso necesario, aspirar el colector de polvo con otro aparato o limpiarlo con un paño seco o un pincel para polvo.
11. Después de limpiar el filtro protector del motor, introducirlo en el aparato.
12. Encajar el filtro protector del motor por arriba.
13. Cerrar la tapa.

Limpiar el microfiltro higiénico de salida¹

Consejo: Para conseguir un resultado de aspiración óptimo, limpiar o sustituir el microfiltro higiénico de salida¹ una vez al año. Después de aspirar partículas de polvo finas, limpiar el microfiltro higiénico de salida¹ o sustituirlo para garantizar la potencia de aspiración del aparato.

1. Desconectar el aparato.
2. Desenchufar el cable de conexión de la toma de corriente.
3. Abrir la tapa trasera.
4. Presionar la lengüeta de cierre en la dirección de la flecha.
→ Fig. **19**
5. Desbloquear el soporte del filtro.
6. Retirar la espuma filtrante¹ y el microfiltro higiénico de salida¹ del soporte del filtro.
→ Fig. **20**
7. Sacudir la espuma filtrante¹ y el microfiltro higiénico de salida¹ del soporte del filtro.
8. En caso de suciedad persistente, lavar la espuma filtrante¹ y el microfiltro higiénico de salida¹.
→ Fig. **21**
9. Dejar secar la espuma filtrante¹ y el microfiltro higiénico de salida¹ un mínimo de 24 horas.
10. Encajar la espuma filtrante¹ y el microfiltro higiénico de salida¹ en el soporte del filtro.
11. Introducir el soporte del filtro en el aparato.
12. Cerrar la tapa trasera.

Limpiar el filtro higiénico HEPA¹

Nota: La eficacia del filtro perdura siempre, independientemente de que la superficie pueda haber perdido color.

Consejos

- Para conseguir un nivel de rendimiento óptimo, limpiar el filtro higiénico HEPA¹ una vez al año. Después de aspirar partículas de polvo finas, limpiar el filtro higiénico HEPA¹ para garantizar la potencia de aspiración del aparato.
 - Para limpiar en profundidad la unidad filtrante, se puede lavar en la lavadora. Colocar la unidad filtrante en una bolsa para la ropa a fin de proteger el resto de la colada. Lavar la unidad filtrante con el programa para prendas delicadas a una temperatura máxima de 30 °C y seleccionar la velocidad más baja de centrifugado.
1. Desconectar el aparato.
 2. Desenchufar el cable de conexión de la toma de corriente.
 3. Abrir la tapa trasera.
 4. Presionar la lengüeta de cierre en la dirección de la flecha.
 5. Desencajar el filtro higiénico HEPA¹.
 6. Retirar el filtro higiénico HEPA¹ del aparato.
→ Fig. **19**
 7. Sacudir la unidad filtrante.
 8. Lavar la unidad filtrante con agua corriente.
→ Fig. **22**
 9. Dejar secar el filtro higiénico HEPA¹ un mínimo de 24 horas.
 10. Introducir el filtro higiénico HEPA¹ en el aparato.

¹ Según el equipamiento del aparato

11. Cerrar la tapa trasera.

Cambiar la bolsa para polvo

Si el indicador de cambio de filtro se ilumina de forma continua cuando la boquilla está levantada y el nivel de potencia está ajustado al máximo, cambiar la bolsa para polvo.

1. Desconectar el aparato.
2. Desenchufar el cable de conexión de la toma de corriente.
3. Para abrir la tapa, presionar la pestaña de cierre.
4. Para cerrar la bolsa para polvo, tirar de la lengüeta de cierre.
5. Retirar del soporte la bolsa para polvo llena.
→ Fig. **23**
6. Desechar la bolsa para polvo llena.
7. Introducir la nueva bolsa para polvo en el soporte hasta que encaje de manera perceptible.
→ Fig. **24**
No doblar la bolsa para polvo.
8. Cerrar la tapa.
Prestar atención al cerrar la tapa para no aprisionar la bolsa para polvo. La tapa se cierra solo cuando la bolsa para polvo está insertada.

Solucionar pequeñas averías

El usuario puede solucionar por sí mismo las pequeñas averías de este aparato. Se recomienda utilizar la información relativa a la subsanación de averías antes de ponerse en contacto con el Servicio de Asistencia Técnica. De este modo se evitan costes innecesarios.

ADVERTENCIA

Peligro de descarga eléctrica!

Las reparaciones inadecuadas son peligrosas.

- ▶ Solo el personal especializado puede realizar reparaciones e intervenciones en el aparato.
- ▶ Utilizar únicamente piezas de repuesto originales para la reparación del aparato.
- ▶ Si el cable de conexión de red de este aparato resulta dañado, debe sustituirlo el fabricante, el Servicio de Asistencia Técnica o una persona cualificada a fin de evitar posibles situaciones de peligro.

Averías de funcionamiento

Avería	Causa	Solución de averías
El aparato no funciona.	El indicador de cambio de filtro se ilumina.	▶ Cambiar la bolsa para polvo. → "Cambiar la bolsa para polvo", Página 34
El fusible se activa al conectar el aparato.	Varios aparatos funcionan simultáneamente en la misma red eléctrica.	1. Conectar el fusible. 2. Ajustar el nivel de potencia más bajo. → "Regular la potencia" ¹ , Página 31 3. Conectar el aparato. → "Conectar el aparato", Página 30
La potencia de aspiración disminuye.	La boquilla, el tubo telescópico o el tubo están obstruidos.	1. Desmontar el aparato. → "Desmontar el aparato", Página 31 2. Eliminar la obstrucción.
	La bolsa para polvo está llena.	▶ Cambiar la bolsa para polvo. → "Cambiar la bolsa para polvo", Página 34
	El filtro higiénico HEPA está obstruido. ¹	▶ Limpiar el filtro higiénico HEPA ¹ . → "Limpiar el filtro higiénico HEPA" ¹ , Página 33

¹ Según el equipamiento del aparato

Avería	Causa	Solución de averías
La potencia de aspiración disminuye.	El microfiltro higiénico de salida está obstruido. ¹	▶ Limpiar el microfiltro higiénico de salida ¹ . → " <i>Limpiar el microfiltro higiénico de salida</i> ¹ ", <i>Página 33</i>

¹ Según el equipamiento del aparato

Transporte, almacenamiento y eliminación de desechos

Eliminación del aparato usado

Gracias a la eliminación respetuosa con el medio ambiente pueden reutilizarse materiales valiosos.

1. Desenchufar el cable de conexión de red de la toma de corriente.
2. Cortar el cable de conexión de red.
3. Desechar el aparato conforme a la normativa medioambiental.



Este aparato está marcado con el símbolo de cumplimiento con la Directiva Europea 2012/19/UE relativa a los aparatos eléctricos y electrónicos usados (Residuos de aparatos eléctricos y electrónicos RAEE). La directiva proporciona el marco general válido en todo el ámbito de la Unión Europea para la retirada y la reutilización de los residuos de los aparatos eléctricos y electrónicos.

Servicio de Atención al Cliente

Si tiene preguntas, si no puede subsanar una avería en el aparato o si éste debe repararse, diríjase al Servicio de Asistencia Técnica. Muchos problemas pueden solucionarse con la información sobre subsanación de averías contenida en estas instrucciones o en nuestra página web. Si este no es el caso, póngase en contacto con el Servicio de Asistencia Técnica.

Nosotros siempre encontramos la solución adecuada.

Le garantizamos que los técnicos cualificados del Servicio de Asistencia Técnica repararán su aparato con repuestos originales, ya sea en caso de garantía o una vez que haya expirado la garantía de fabricante. Las piezas de repuesto originales relevantes para el funcionamiento conforme al reglamento sobre diseño ecológico se pueden adquirir en nuestro Servicio de Asistencia Técnica durante al menos 7 años a partir de la fecha de introducción en el mercado del aparato dentro del Espacio Económico Europeo.

Nota: La intervención del Servicio de Asistencia Técnica es gratuita en el marco de las condiciones de garantía del fabricante.

Para obtener información detallada sobre el periodo de validez de la garantía y las condiciones de garantía en su país, ponerse en contacto con nuestro Servicio de Asistencia Técnica o con su distribuidor, o bien consulte nuestra página web.

Cuando se ponga en contacto con el Servicio de Asistencia Técnica, no olvide indicar el número de producto (E-Nr.) y el número de fabricación (FD) del aparato.

Los datos de contacto del Servicio de Asistencia Técnica se encuentran en el directorio adjunto al final de las instrucciones o en nuestra página web.

Número de producto (E-Nr.) y número de fabricación (FD)

El número de producto (E-Nr.) y el número de fabricación (FD) se encuentran en la placa de características del aparato.

Para volver a encontrar rápidamente los datos del aparato o el número de teléfono del Servicio de Asistencia Técnica, puede anotar dichos datos.

Condiciones de garantía

Usted tiene derecho a recibir prestaciones para su aparato en concepto de garantía siempre que se cumplan las siguientes condiciones.

CONDICIONES DE GARANTIA PAE
Bosch se compromete a reparar o reponer de forma gratuita durante un período de 24 meses, a partir de la fecha de compra por el usuario final, las piezas cuyo defecto o falta de funcionamiento obedezca a causas de fabricación, así como la mano de obra necesaria para su reparación, siempre y cuando el aparato sea llevado por el usuario al taller del Servicio Técnico Autorizado por Bosch. En el caso de que el usuario solicitara la visita del Técnico Autorizado a su domicilio para la reparación del aparato, estará obligado el usuario a pagar los gastos del desplazamiento. Esta garantía no incluye: lámparas, cristales, plásticos, ni piezas estéticas, reclamadas después del primer uso, ni averías producidas por causas ajenas a la fabricación o por uso no doméstico. Igualmente no están amparadas por esta garantía las averías o falta de funcionamiento producidas por causas no imputables al aparato (manejo inadecuado del mismo, limpiezas, voltajes e instalación incorrecta) o falta de seguimiento de las instrucciones de funcionamiento y mantenimiento que para cada aparato se incluyen en el folleto de instrucciones. Para la efectividad de esta garantía es imprescindible acreditar por parte del usuario y ante el Servicio Autorizado de Bosch, la fecha de adquisición mediante la correspondiente FACTURA DE COMPRA que

el usuario acompañará con el aparato cuando ante la eventualidad de una avería lo tenga que llevar al Taller Autorizado. La intervención en el aparato por personal ajeno al Servicio Técnico Autorizado por Bosch, significa la pérdida de garantía. **GUARDE POR TANTO LA FACTURA DE COMPRA.** Todos nuestros técnicos van provistos del correspondiente carnet avalado por ANFEL (Asociación Nacional de Fabricantes de Electrodomésticos) que le acredita como Servicio Autorizado de Bosch.

Índice

Segurança	40	Produto de limpeza	48
Indicações gerais	40	Limpar o filtro de proteção do motor	49
Utilização correta.....	40	Limpar o filtro de saída do ar micro-higiênico ¹	49
Limitação do grupo de utilizadores	41	Limpar o filtro higiênico HEPA ¹	50
Instruções de segurança.....	41	Mudar o saco de aspiração.....	50
Evitar danos materiais.....	44	Eliminar anomalias	51
Proteção do meio ambiente e poupança.....	45	Falhas de funcionamento.....	51
Eliminação da embalagem	45	Transportar, armazenar e eliminar	53
Desembalamento e verificação	45	Eliminar o aparelho usado	53
Desembalar o aparelho e as peças.....	45	Serviço de Assistência Técnica ...	53
Âmbito de fornecimento.....	45	Número do produto (E-Nr.) e número de fabrico (FD).....	53
Familiarização	45	Condições de garantia.....	54
Aparelho	45		
Visão geral dos elementos de comando ¹	46		
Acessórios	46		
Antes da primeira utilização.....	47		
Montar o aparelho.....	47		
Operação base	47		
Regular o tubo telescópico.....	47		
Ligar o aparelho	47		
Desligar o aparelho.....	47		
Transportar o aparelho.....	47		
Regular a potência ¹	47		
Regular o bocal.....	48		
Visão geral das regulações do bocal.....	48		
Aspirar com acessórios	48		
Desligar e colocar o aparelho na posição de parque.....	48		
Desmontar o aparelho	48		
Limpeza e manutenção.....	48		
Proteção do motor	48		

¹ Conforme o equipamento do aparelho



Segurança

Observe as informações sobre a segurança, de modo a poder usar o seu aparelho de forma segura.

Indicações gerais

Encontra aqui informações gerais sobre este manual.

- Leia atentamente este manual. Só assim poderá utilizar o aparelho de forma segura e eficiente.
- Estas instruções destinam-se ao utilizador do aparelho.
- Respeite as indicações de segurança e de aviso.
- Guarde estas instruções e as informações sobre o produto para posterior utilização ou para entregar a futuros proprietários.
- Examine o aparelho depois de o desembalar. Se detetar danos de transporte, não ligue o aparelho.

Utilização correta

Para um uso seguro e correto do aparelho, respeite as indicações relativas à utilização correta.

O aparelho apenas pode ser utilizado:

- de acordo com este manual de instruções.
- com peças e acessórios originais. A garantia cessa em caso de danos provocados pela utilização de produtos de terceiros.
- para limpar superfícies.
- para uso doméstico e em espaços fechados domésticos à temperatura ambiente.
- a uma altitude de, no máximo, 2000 m acima do nível do mar.

Não utilize o aparelho:

- para limpar pessoas ou animais.
- para aspirar substâncias nocivas para a saúde, com arestas vivas, quentes ou incandescentes.
- para aspirar substâncias húmidas ou líquidas.
- para aspirar substâncias e gases facilmente inflamáveis ou explosivos.

- para aspirar cinza, fuligem de recuperadores de calor e sistemas de aquecimento central.
- para aspirar pó de toner de impressão e cópia.
- para aspirar entulho.

Desligue o aparelho da corrente quando:

- limpar o aparelho.

Limitação do grupo de utilizadores

Evite riscos para crianças e pessoas vulneráveis.

Este aparelho pode ser utilizado por crianças a partir dos 8 anos e por pessoas com capacidades físicas, sensoriais ou mentais reduzidas ou com falta de experiência e/ou conhecimentos, se forem devidamente supervisionadas ou instruídas na utilização com segurança do aparelho e tiverem compreendido os perigos daí resultantes.

As crianças não devem brincar com o aparelho.

A limpeza e manutenção pelo utilizador não podem ser realizadas por crianças sem supervisão.

Instruções de segurança

Respeite estas instruções de segurança ao utilizar o aparelho.

AVISO – Perigo de choque elétrico!

- As reparações incorretas são perigosas.
 - ▶ As reparações no aparelho apenas podem ser realizadas por técnicos qualificados.
 - ▶ Para a reparação do aparelho só podem ser utilizadas peças sobresselentes originais.
 - ▶ Se o cabo de alimentação deste aparelho sofrer algum dano, deverá ser substituído pelo fabricante ou pela sua Assistência Técnica, ou por um técnico devidamente qualificado para o efeito, para se evitarem situações de perigo.
- Um aparelho ou um cabo elétrico danificados são objetos perigosos.
 - ▶ Nunca operar um aparelho danificado.

- ▶ Nunca operar um aparelho com a superfície fissurada ou quebrada.
- ▶ Para desligar o aparelho da fonte de alimentação nunca puxar pelo cabo elétrico. Remover o cabo elétrico sempre pela ficha.
- ▶ Nunca puxar ou mover o aparelho pelo cabo elétrico.
- ▶ Se o aparelho ou o cabo elétrico estiver avariado, puxe o cabo ou a ficha da tomada ou desligue o fusível no quadro elétrico.
- ▶ Contactar a Assistência Técnica. → *Página 53*
- ▶ As reparações no aparelho apenas podem ser realizadas por técnicos qualificados.
- A penetração de humidade pode provocar choques elétricos.
 - ▶ Utilize o aparelho apenas em espaços fechados.
 - ▶ Nunca exponha o aparelho a calor intenso e humidade.
 - ▶ Não utilizar aparelhos de limpeza a vapor ou de alta pressão para limpar o aparelho.
- É perigoso se o cabo elétrico tiver um isolamento danificado.
 - ▶ Não permita, em caso algum, que o cabo elétrico entre em contacto com componentes do aparelho quentes ou com fontes de calor.
 - ▶ Não permita, em caso algum, que o cabo elétrico entre em contacto com pontas afiadas ou arestas vivas.
 - ▶ Não permita, em caso algum, que o cabo elétrico seja dobrado, esmagado ou modificado.
- As instalações indevidas são perigosas.
 - ▶ Ligar e operar o aparelho unicamente de acordo com as indicações na placa de características.
 - ▶ Ligar o aparelho a uma rede elétrica com corrente alternada apenas através de uma tomada com ligação à terra corretamente instalada.
 - ▶ O sistema de ligação à terra da alimentação elétrica doméstica tem de estar corretamente instalado.

⚠ AVISO – Perigo de queimaduras!

- Os sistemas de filtragem podem aquecer durante o funcionamento e incendiar-se em conjunto com substâncias inflamáveis ou que contenham álcool.
 - ▶ Não aplique substâncias inflamáveis ou com álcool nos sacos de aspiração ou filtros.
 - ▶ Não utilize substâncias inflamáveis ou que contenham álcool durante a limpeza do aparelho.
- No caso de um tempo de utilização superior a 30 minutos, o cabo de alimentação enrolado pode sobreaquecer.
 - ▶ Puxe o cabo de alimentação completamente para fora.

⚠ AVISO – Perigo de ferimentos!

- Peças móveis e aberturas existentes no aparelho podem causar ferimentos.
 - ▶ Mantenha o vestuário, o cabelo, os dedos e outras partes do corpo afastados das aberturas existentes no aparelho e das peças móveis.
 - ▶ Nunca direcione o tubo ou os bocais para os olhos, o cabelo, os ouvidos ou a boca.
- Um aparelho em queda pode colocar pessoas em perigo.
 - ▶ Ao aspirar escadas, certifique-se de que não se encontram pessoas por baixo do aparelho.
- Um cabo de alimentação desenrolado pode fazer com que alguém tropece nele.
 - ▶ Nas pausas de aspiração, desligue o aparelho e retire a ficha da tomada.
 - ▶ Recolha o cabo de alimentação.
- O enrolamento automático do cabo pode constituir um perigo para o utilizador.
 - ▶ Certifique-se de que, durante o enrolamento automático do cabo, a ficha não é projetada contra pessoas, partes do corpo, animais ou objetos.

⚠ AVISO – Perigo de asfixia!

As crianças podem colocar o material de embalagem sobre a cabeça ou enrolar-se no mesmo e sufocar.

- ▶ Manter o material de embalagem fora do alcance das crianças.
- ▶ Não permitir que as crianças brinquem com o material de embalagem.

Evitar danos materiais

Observe estas indicações, de modo a evitar danos materiais no seu aparelho, nos acessórios ou noutros objetos.

ATENÇÃO!

- Transportar o aparelho pela mangueira pode danificar a mangueira.
 - ▶ Nunca transporte o aparelho pela mangueira.
- Os bocais com solas exteriores gastas e arestas vivas podem danificar pavimentos delicados como, p. ex., o parquet ou o linóleo.
 - ▶ Verifique regularmente as solas exteriores quanto a desgaste.
 - ▶ Substitua o bocal gasto.
- A presença de sujidade pode danificar o motor.
 - ▶ Nunca utilize o aparelho sem o saco de aspiração.
 - ▶ Nunca utilize o aparelho sem filtro de proteção do motor.
 - ▶ Nunca utilize o aparelho sem filtro de saída do ar.

Proteção do meio ambiente e poupança

De modo a proteger o meio ambiente, utilize o seu aparelho de forma eficiente em termos de recursos e elimine corretamente os materiais recicláveis.

Eliminação da embalagem

Os materiais de embalagem são ecológicos e reutilizáveis.

- ▶ Separar os componentes e eliminá-los de acordo com o tipo de material.

Para obter mais informações sobre os procedimentos atuais de eliminação, contacte o seu Agente Especializado ou os Serviços Municipais da sua zona.

Desembalamento e verificação

Dizemos-lhe aqui o que deve ter em atenção durante o desembalamento.

Desembalar o aparelho e as peças

1. Retire o aparelho da embalagem.
2. Retire todas as outras peças e a documentação de acompanhamento da embalagem e prepare-as para a utilização.
3. Remova o material de embalagem existente.
4. Remova os autocolantes e as películas existentes.

Âmbito de fornecimento

Depois de desembalar o aparelho, há que verificar todas as peças quanto a danos de transporte e se o material fornecido está completo.

Nota: Dependendo do equipamento, o aparelho é fornecido com outros acessórios.

→ Fig. **1**

A	Bocal comutável ¹
B	Tubos telescópicos ¹
C	Pegas com mangueira ¹
D	Saco de aspiração
E	Filtro de proteção do motor
F	Filtro higiénico HEPA ¹
G	Suporte para acessórios ¹
H	Bocal para perfuração ¹
I	Bocais para fendas ¹
J	Bocais para pavimentos rijos ¹
K	Bocais para estofos ¹
L	Bocal para estofos com coroa de cerdas de encaixar ¹
M	Bocal para colchões ¹

¹ Conforme o equipamento do aparelho

Familiarização

Familiarize-se com os componentes do seu aparelho.

Aparelho

Aqui encontra uma vista geral dos componentes do seu aparelho.

Nota: Dependendo do modelo, poderá haver diferenças nas cores e nos pormenores.





→ Fig. 2

1	Bocal comutável ¹
2	Tubo telescópico com punho correção ¹
3	Pega ¹
4	Mangueira
5	Regulador de potência e interruptor de ligar/desligar
6	Posição de parque para o tubo
7	Cabo de alimentação
8	Dispositivo para arrumar
9	Tampa traseira
10	Tampa
11	Pega de transporte

¹ Conforme o equipamento do aparelho

Visão geral dos elementos de comando¹

Aqui encontra uma visão geral dos elementos de comando do seu aparelho.

Símbolo	Utilização
	<ul style="list-style-type: none"> ■ Ligar o aparelho. ■ Desligar o aparelho. ■ Regular a potência.
min	Aspirar cortinas e tecidos sensíveis.
	Aspirar mobiliário estofado e almofadas.
	<ul style="list-style-type: none"> ■ Aspirar tapetes delicados. ■ Aspirar sujidades ligeiras.
	Aspirar pavimentos resistentes.
max	Pavimentos rijos, tapetes e alcatifas muito sujos.
AUTO	Aspirar todas as superfícies.
	Mudar o saco de aspiração.

Acessórios

Utilize acessórios originais. Estes destinam-se especificamente ao seu aparelho. Aqui obtém uma visão geral dos acessórios do seu aparelho e da sua utilização.

Acessórios	Número de acessório	Utilização
Pacote de filtros de substituição	BBZ41FGALL	Recolher o material a aspirar.
Filtro de proteção do motor	BBZ02MPF	Proteger o motor contra sujidade.
Filtro higiénico HEPA	BBZ154HF	Limpar o ar evacuado.
Filtro higiénico UltraAllergy	BBZ154UF	Limpar o ar evacuado.
Bocal para pavimentos rijos com coroa de cerdas	BBZ123HD	Aspirar pavimentos rijos.

¹ Conforme o equipamento do aparelho

Acessórios	Número de acessório	Utilização
Bocal para pavimentos rijos	BBZ124HD	Aspirar pavimentos rijos e tapetes.

Antes da primeira utilização

Prepare o aparelho para a utilização.

Montar o aparelho

1. Insira e encaixe a pega na mangueira.
→ Fig. **3**
2. Encaixe o bocal da mangueira na abertura de aspiração na tampa.
→ Fig. **4**
3. Ligue a pega ao tubo telescópico.
4. Ligue o tubo telescópico ao bocal.
→ Fig. **5**
5. Insira o suporte dos acessórios¹ no tubo telescópico.
→ Fig. **6**
6. Insira o bocal para fendas¹ pela parte de baixo no suporte de acessórios¹.
→ Fig. **6**
7. Insira a coroa de cerdas¹ no bocal para estofos¹.
→ Fig. **7**
8. Insira o bocal para estofos¹ com a coroa de cerdas¹ pela parte de cima no suporte dos acessórios¹.
→ Fig. **6**

Operação base

Aqui obtém as informações essenciais sobre a operação do seu aparelho.

Regular o tubo telescópico

1. Desbloqueie o tubo telescópico.
2. Ajuste o comprimento desejado do tubo telescópico.
→ Fig. **8**

Ligar o aparelho

1. Pegue na ficha e puxe-a para fora até ao comprimento necessário.
2. Ligue a ficha de rede à tomada.
3. Prima **⓪**.
→ Fig. **9**

Desligar o aparelho

1. Prima **⓪**.
2. Desligue a ficha da tomada.
3. Puxe ligeiramente o cabo de alimentação e solte-o.
✓ O cabo enrola-se automaticamente.

Transportar o aparelho

1. Desligue o aparelho.
2. Coloque o aparelho na vertical.
3. Insira o gancho localizado no bocal na reentrância existente na parte de baixo do aparelho.
→ Fig. **10**
4. Para transpor obstáculos, transporte o aparelho pela pega.

Regular a potência¹

Pode regular a potência de forma contínua.

¹ Conforme o equipamento do aparelho

1. Rode o regulador de potência até ao nível desejado.
→ "Visão geral dos elementos de comando", Página 46
2. Rode o tubo telescópico com o regulador de ar secundário para a posição desejada.
→ Fig. 11

Regular o bocal

- ▶ Regule o bocal para o chão desejado com o interruptor.
→ Fig. 12

Visão geral das regulações do bocal

Poderá encontrar aqui uma visão geral das regulações do bocal.

Símbolo	Utilização
	Aspirar tapetes e alcatifas.
	Aspirar pavimentos rijos e parque.

Aspirar com acessórios

1. Coloque o bocal desejado no tubo telescópico ou na pega.
2. Após a utilização, retire o bocal utilizado do tubo telescópico ou da pega.

Desligar e colocar o aparelho na posição de parque

1. Desligue o aparelho.
2. No caso de paragens maiores, utilize o dispositivo para arrumar o tudo na parte de baixo do aparelho.
→ Fig. 10
3. Em paragens mais curtas, utilize o dispositivo de parque para o tubo.
→ Fig. 13

Desmontar o aparelho

1. Separe o tubo telescópico da pega.
→ Fig. 14
2. Comprima ambas as linguetas de bloqueio.
3. Retire a mangueira do aparelho.
→ Fig. 15

Limpeza e manutenção

Para que o seu aparelho se mantenha durante muito tempo operacional, deve proceder a uma limpeza e manutenção cuidadosa do mesmo.

Proteção do motor

Esteja atento a sujidade no motor.

ATENÇÃO!

A presença de sujidade pode danificar o motor.

- ▶ Nunca utilize o aparelho sem o saco de aspiração.
- ▶ Nunca utilize o aparelho sem filtro de proteção do motor.
- ▶ Nunca utilize o aparelho sem filtro de saída do ar.

Produto de limpeza

Utilize apenas produtos de limpeza adequados.

ATENÇÃO!

Produtos de limpeza inapropriados ou uma limpeza incorreta podem danificar o aparelho.

- ▶ Não utilize detergentes agressivos ou abrasivos.
- ▶ Não utilize produtos de limpeza com elevado teor de álcool.

¹ Conforme o equipamento do aparelho

- ▶ Não utilize esfregões de palha-d'áço ou esponjas abrasivas.
- ▶ Lave bem os panos de esponja, antes de os utilizar.

Limpar o filtro de proteção do motor

Dica: Para um resultado de aspiração ideal, sacuda e lave frequentemente o filtro de proteção do motor. Após a aspiração de partículas de pó finas, limpe o filtro de proteção do motor ou troque-o, para garantir a potência de aspiração do aparelho.

1. Desligue o aparelho.
2. Desligue a ficha da tomada.
3. Abra a tampa.
→ Fig. **16**
4. Para soltar o filtro de proteção do motor do encaixe, puxe pelas patilhas laterais.
→ Fig. **17**
5. Retire o filtro de proteção do motor no sentido da seta.
6. Limpe o filtro de proteção do motor sacudindo-o.
7. No caso de sujidade forte, lave o filtro de proteção do motor.
→ Fig. **18**
8. Deixe secar o filtro durante pelo menos 24 horas.
9. Conserve o aparelho e os acessórios com um produto usual para a limpeza de plásticos.
10. Se necessário, aspire a câmara de aspiração com um segundo aparelho ou limpe-a com um pano ou pincel de limpar pó seco.
11. Após a limpeza, coloque o filtro de proteção do motor no aparelho.
12. Encaixe o filtro de proteção do motor na parte de cima.

13. Feche a tampa.

Limpar o filtro de saída do ar micro-higiénico¹

Dica: Para um resultado de aspiração ideal, limpe ou troque o filtro de saída do ar micro-higiénico¹ uma vez por ano. Após a aspiração de partículas de pó finas, limpe o filtro de saída do ar micro-higiénico¹ ou troque-o, para garantir a potência de aspiração do aparelho.

1. Desligue o aparelho.
2. Desligue a ficha da tomada.
3. Abra a tampa traseira.
4. Pressione a patilha de fecho no sentido da seta.
→ Fig. **19**
5. Desbloqueie o suporte do filtro.
6. Retire a espuma de filtro¹ e o filtro de saída do ar micro-higiénico¹ do suporte do filtro.
→ Fig. **20**
7. Sacuda a esponja de filtrar¹ e o filtro de saída do ar micro-higiénico¹.
8. No caso de sujidade forte, lave a esponja de filtrar¹ e o filtro do ar de saída micro higiénico¹.
→ Fig. **21**
9. Deixa a esponja de filtrar¹ e o filtro de saída do ar micro-higiénico¹ secar pelo menos 24 horas.
10. Insira a esponja de filtrar¹ e o filtro de saída do ar micro-higiénico¹ no suporte do filtro.
11. Coloque o suporte do filtro no aparelho.
12. Feche a tampa traseira.

¹ Conforme o equipamento do aparelho

Limpar o filtro higiênico HEPA¹

Nota: O efeito de filtração mantém-se independentemente de uma eventual coloração da superfície do filtro.

Dicas

- Para um nível de potência ideal, limpe o filtro higiênico HEPA¹ uma vez por ano.
Após a aspiração de partículas de pó finas, limpe o filtro higiênico HEPA¹, para garantir a potência de aspiração do aparelho.
 - Para limpar a unidade de filtro de forma mais aprofundada, poderá lavar a unidade do filtro na máquina de lavar roupa. Para proteger a restante roupa, coloque a unidade de filtro num caso de lavagem de roupa em separado. Lave a unidade de filtro a 30 °C no programa para roupa delicada e utilize a velocidade de centrifugação mais baixa.
1. Desligue o aparelho.
 2. Desligue a ficha da tomada.
 3. Abra a tampa traseira.
 4. Pressione a patilha de fecho no sentido da seta.
 5. Desbloqueie o filtro higiênico HEPA¹.
 6. Retire o filtro higiênico HEPA¹ do aparelho.
→ Fig. 19
 7. Sacuda a unidade de filtro.
 8. Lave a unidade de filtro sob água corrente.
→ Fig. 22
 9. Deixe secar o filtro higiênico HEPA¹ pelo menos 24 horas.
 10. Coloque o filtro higiênico HEPA¹ no aparelho.
 11. Feche a tampa traseira.

Mudar o saco de aspiração

Se a indicação de mudança do filtro se acender de forma permanente com o bocal levantado e no nível de potência máximo, mude o saco de aspiração.

1. Desligue o aparelho.
2. Desligue a ficha da tomada.
3. Para abrir a tampa, pressione a alavanca de fecho.
4. Para fechar o saco de aspiração, puxe a patilha de fecho.
5. Retire o saco de aspiração cheio do suporte.
→ Fig. 23
6. Elimine o saco de aspiração cheio.
7. Insira o saco de aspiração novo no suporte, até que encaixe de forma audível.
→ Fig. 24
Não dobre o saco de aspiração.
8. Feche a tampa.
Ao fechar a tampa, certifique-se de que o saco de aspiração não fica entalado. A tampa apenas fecha com o saco de aspiração inserido.

¹ Conforme o equipamento do aparelho

Eliminar anomalias

As pequenas anomalias do aparelho podem ser eliminadas pelo próprio utilizador. Antes de contactar a Assistência Técnica, consulte as informações sobre a eliminação de anomalias. Isto permite evitar custos desnecessários.

AVISO

Perigo de choque elétrico!

As reparações incorretas são perigosas.

- ▶ As reparações no aparelho apenas podem ser realizadas por técnicos qualificados.
- ▶ Para a reparação do aparelho só podem ser utilizadas peças sobresselentes originais.
- ▶ Se o cabo de alimentação deste aparelho sofrer algum dano, deverá ser substituído pelo fabricante ou pela sua Assistência Técnica, ou por um técnico devidamente qualificado para o efeito, para se evitarem situações de perigo.

Falhas de funcionamento

Avaria	Causa	Resolução de avarias
O aparelho não funciona.	A indicação de mudança do filtro está acesa.	<ul style="list-style-type: none"> ▶ Mude o saco de aspiração. → "Mudar o saco de aspiração", Página 50
O disjuntor do quadro elétrico dispara ao ligar o aparelho.	Estão a ser utilizados vários aparelhos ao mesmo tempo na rede elétrica.	<ol style="list-style-type: none"> 1. Ligue o disjuntor do quadro elétrico. 2. Regule o nível de potência mais baixo. → "Regular a potência¹", Página 47 3. Ligue o aparelho. → "Ligar o aparelho", Página 47
A potência de aspiração diminui.	O bocal, o tubo telescópico ou a mangueira estão entupidos.	<ol style="list-style-type: none"> 1. Desmonte o aparelho. → "Desmontar o aparelho", Página 48 2. Elimine a obstrução.
	O saco de aspiração está cheio.	<ul style="list-style-type: none"> ▶ Mude o saco de aspiração. → "Mudar o saco de aspiração", Página 50
	O filtro higiénico HEPA está entupido. ¹	<ul style="list-style-type: none"> ▶ Limpe o filtro higiénico HEPA¹. → "Limpar o filtro higiénico HEPA¹", Página 50

¹ Conforme o equipamento do aparelho

pt Eliminar anomalias

Avaria	Causa	Resolução de avarias
A potência de aspiração diminui.	O filtro de saída do ar micro-higiénico está entupido. ¹	▶ Limpe o filtro de saída do ar micro-higiénico ¹ . → " <i>Limpar o filtro de saída do ar micro-higiénico</i> " ¹ , Página 49

¹ Conforme o equipamento do aparelho

Transportar, armazenar e eliminar

Eliminar o aparelho usado

Através duma eliminação compatível com o meio ambiente, podem ser reutilizadas matérias-primas valiosas.

1. Desligar a ficha de rede do cabo elétrico.
2. Cortar o cabo elétrico.
3. Eliminar o aparelho de forma ecológica.



Este aparelho está marcado em conformidade com a Directiva 2012/19/UE relativa aos resíduos de equipamentos eléctricos e electrónicos (waste electrical and electronic equipment - WEEE).

A directiva estabelece o quadro para a criação de um sistema de recolha e valorização dos equipamentos usados válido em todos os Estados Membros da União Europeia.

Serviço de Assistência Técnica

Se não lhe for possível eliminar uma anomalia no aparelho ou se for necessário proceder a uma reparação, contacte a nossa Assistência Técnica.

Muitos problemas podem ser solucionados pelo utilizador com base nas informações sobre a eliminação de anomalias que constam nestas instruções ou na nossa página web. Se tal não for possível, contacte a nossa Assistência Técnica.

Nós encontramos sempre uma solução adequada.

Tanto em caso de garantia como após a expiração da garantia do fabricante, certificamo-nos de que o seu aparelho é reparado com peças de substituição originais por técnicos de assistência.

Pode adquirir peças de substituição originais relevantes para o funcionamento em conformidade com o regulamento relativo aos requisitos de conceção ecológica junto da nossa Assistência Técnica para um tempo de duração de, pelo menos, 7 anos a partir da colocação do seu aparelho no mercado dentro do Espaço Económico Europeu.

Nota: A Assistência Técnica é gratuita no âmbito das condições de garantia do fabricante.

Pode obter informações detalhadas sobre o período e as condições de garantia no seu país junto da nossa Assistência Técnica, do comerciante ou na nossa página web.

Se contactar a Assistência Técnica, deve ter à mão o número de produto (E-Nr.) e o número de fabrico (FD) do seu aparelho.

Os dados de contacto da Assistência Técnica encontram-se no registo de pontos de Assistência Técnica no fim das instruções ou na nossa página web.

Número do produto (E-Nr.) e número de fabrico (FD)

Encontra o número de produto (E-Nr.) e o número de fabrico (FD) na placa de características do aparelho. Aponte os dados para ter sempre à mão os dados do seu aparelho e o número de telefone da Assistência Técnica.

Condições de garantia

Tem direito a garantia para o seu aparelho, de acordo com as seguintes condições.

Para este aparelho vigoram as condições de garantia publicadas pelo nosso representante no país em que o mesmo for adquirido. O representante onde comprou o aparelho poderá dar-lhe mais pormenores sobre este assunto.

Para a prestação de qualquer serviço dentro da garantia é, no entanto, necessária a apresentação do documento de compra do aparelho.

Съдържание

Безопасност	56	Почистване и поддръжка	65
Общи указания.....	56	Защита на мотора.....	65
Употреба по предназначение.....	56	Почистващи средства.....	65
Ограничение на кръга от потребители	57	Почистване на защитния филтър на мотора.....	65
Указания за безопасност.....	57	Почистване на микрохиgienния филтър за издухване ¹	66
Предотвратяване на материални щети	60	Почистване на HEPA хигиеничния филтър ¹	66
Опазване на околната среда и икономия	61	Смяна на торбата за прах	67
Предаване на опаковката за отпадъци	61	Отстраняване на неизправности	68
Разопаковане и проверка	61	Функционални неизправности.....	68
Разопаковане на уреда и частите	61	Транспортиране, съхранение и предаване за отпадъци	70
Обхват на доставката.....	61	Предаване за отпадъци на излезли от употреба уреди.....	70
Запознаване	61	Отдел по обслужване на клиенти	70
Уред	61	Номер на изделието (E-Nr.) и заводски номер (FD)	71
Преглед обслужващи елементи ¹	62	Гаранция.....	71
Принадлежности	63		
Преди първата употреба	63		
Монтиране на уреда.....	63		
Основни положения при работа с уреда	63		
Настройване на телескопичната тръба	64		
Включване на уреда.....	64		
Изключване на уреда.....	64		
Транспортиране на уреда.....	64		
Регулиране на мощността ¹	64		
Регулиране на подовата дюза.....	64		
Преглед настройки на подова дюза	64		
Смукане с принадлежност	64		
Спиране и паркиране на уреда... ..	64		
Демонтаж на уреда.....	65		

¹ Според оборудването на уреда



Безопасност

Вземете под внимание информацията относно безопасността с цел безопасна употреба на Вашия уред.

Общи указания

Тук ще намерите обща информация относно настоящото ръководство.

- Прочетете внимателно настоящото ръководство. Само тогава можете да използвате безопасно и ефективно уреда.
- Настоящото ръководство е насочено към потребителя на уреда.
- Вземете под внимание указанията за безопасност и предупрежденията.
- Запазете ръководството, както и продуктова информация, за по-нататъшна справка или за следващите собственици.
- Проверете уреда след разопаковането. Не свързвайте уреда в случай на повреда, получена по време на транспортирането.

Употреба по предназначение

За безопасно и правилно използване на уреда спазвайте указанията за употреба по предназначение.

Използвайте уреда само:

- съгласно това ръководство за употреба.
- с оригинални части и принадлежности. При щети поради използването на чужди продукти гаранцията губи валидността си.
- за почистване на повърхности.
- в домакинството и в затворени помещения в домашна обстановка при стайна температура.
- на височина до максимум 2000 m над морското равнище.

Не използвайте уреда:

- за изсмукване на прах от хора или животни.
- за изсмукване на вредни за здравето, предмети с остри ръбове, горещи или горящи субстанции.

- за изсмукване на влажни или течни субстанции.
- за изсмукване на лесно запалими или взривни вещества и газове.
- за изсмукване на пепел, сажди от кахлени печки и инсталации за централно отопление.
- за изсмукване на прах от тонер от принтери и копирни машини.
- за засмукване на строителни отпадъци.

Разкачете уреда от електрозахранването, ако:

- почиствате уреда.

Ограничение на кръга от потребители

Предотвратете рисковете за деца и застрашени лица.

Този уред може да се използва от деца на възраст над 8 години и от лица с намалени физически, сетивни или умствени способности или липса на опит и/или знания, ако са под наблюдение или са инструктирани относно безопасната употреба на уреда и са разбрали произтичащите от употребата опасности.

Децата не трябва да играят с уреда.

Почистването и поддръжката от страна на потребителя не трябва да се извършват от деца без наблюдение.

Указания за безопасност

Ако използвате уреда, следете за тези указания за безопасност.

ПРЕДУПРЕЖДЕНИЕ – Опасност от токов удар!

- Некомпетентно извършените ремонти представляват опасност.
 - ▶ Само обучен за целта специализиран персонал трябва да извършва ремонти на уреда.
 - ▶ За ремонта на уреда трябва да се използват само оригинални резервни части.

- ▶ Ако кабелът за свързване към мрежата на този уред бъде повреден, той трябва да се смени от производителя или неговия отдел по обслужване на клиенти, или от друго лице с подобна квалификация, за да се избегнат опасности.
- Повреден уред или кабел за свързване към мрежата представляват опасност.
 - ▶ Никога не пускайте в експлоатация повреден уред.
 - ▶ Никога не използвайте уред с напукана или счупена повърхност.
 - ▶ Никога не дърпайте кабела за свързване към мрежата, за да отделите уреда от електрозахранващата мрежа. Винаги хващайте щепсела на кабела за свързване към мрежата.
 - ▶ Никога не носете и не теглете уреда за кабела за свързване към мрежата.
 - ▶ Ако уредът или кабелът за свързване към мрежата са повредени, незабавно издърпайте щепсела на кабела за свързване към мрежата от контакта или изключете предпазителя в кутията с предпазители.
 - ▶ Свържете се с отдела по обслужване на клиенти.
→ Страница 70
 - ▶ Само обучен за целта специализиран персонал трябва да извършва ремонти на уреда.
- Проникващата влага може да предизвика токов удар.
 - ▶ Използвайте уреда само в затворени помещения.
 - ▶ Никога не излагайте уреда на силна топлина и влага.
 - ▶ За почистване на уреда не използвайте машина за почистване с пара или с високо налягане.
- Повредена изолация на кабела за свързване към мрежата представлява опасност.
 - ▶ Никога не допускате контакт на кабела за свързване към мрежата с източници на топлина или горещи части на уреда.
 - ▶ Никога не допускате контакт на кабела за свързване към мрежата с остри върхове или ръбове.

- ▶ Никога не прегъвайте, не притискайте и не променяйте кабела за свързване към мрежата.
- Некомпетентно извършено инсталиране представлява опасност.
 - ▶ Свързвайте и експлоатирайте уреда само в съответствие с данните на фабричната табелка.
 - ▶ Уредът трябва да се свързва към електрическа мрежа с променлив ток единствено посредством инсталиран според правилата заземен контакт.
 - ▶ Системата от защитни проводници на електрическата сградна инсталация трябва да е инсталирана съгласно изискванията.

ПРЕДУПРЕЖДЕНИЕ – Опасност от изгаряне!

- Филтърните системи могат да се загреят при работа и в комбинация със запалими или съдържащи алкохол вещества да се запалят.
 - ▶ Не подавайте възпламеняеми или съдържащи алкохол вещества на торбата за прах и филтрите.
 - ▶ При почистването на уреда не използвайте запалими или съдържащи алкохол вещества.
- При работна продължителност над 30 минути намотаният електрически кабел може да се нагрее.
 - ▶ Електрическият кабел да се изтегля напълно.

ПРЕДУПРЕЖДЕНИЕ – Опасност от нараняване!

- Подвижните части и отвори по урда могат да доведат до наранявания.
 - ▶ Дрехите, косата, пръстите и другите части на тялото да се държат далеч от отворите по уреда и от подвижните части.
 - ▶ Никога не насочвайте тръбата или дюзите към очи, коса, уши или уста.
- Падащият уред може да застраши хората.
 - ▶ Уверете се, че при изсмукване на стълби няма хора под уреда.

- Изтегленият кабел може да доведе до спъване.
 - ▶ При паузи при смукане изключвайте уреда и изкарвайте щепсела от контакта.
 - ▶ Прибирайте кабела.
- Автоматичното навиване на кабела може да застраши потребителя.
 - ▶ Уверявайте се щепселът да не удря хора, части от тялото, животни или предмети при автоматичното прибиране на кабела.

⚠ ПРЕДУПРЕЖДЕНИЕ – Опасност от задушаване!

Деца могат да нахлузят на главата си опаковъчния материал или да се увият в него и да се задушат.

- ▶ Дръжте далеч от деца опаковъчния материал.
- ▶ Не допускате деца да играят с опаковъчния материал.

Предотвратяване на материални щети

Спазвайте тези указания, за да избегнете материални щети на Вашия уред, на принадлежности или други предмети.

ВНИМАНИЕ!

- Носенето на уреда за маркуча може да повреди маркуча.
 - ▶ Никога не носете уреда за маркуча.
- Износените или с остри ръбове ходови повърхности на дюзите могат да причинят увреждания върху чувствителни твърди подове, напр. паркет или линолеум.
 - ▶ Проверявайте редовно за износване ходовите повърхности.
 - ▶ Сменете износената дюза.
- Мръсотията в мотора може да повреди мотора.
 - ▶ Никога не използвайте уреда без торба за прах.
 - ▶ Никога не използвайте уреда без защитен филтър на мотора.
 - ▶ Никога не използвайте уреда без филтър за издухване.

Опазване на околната среда и икономия

Пазете околната среда чрез ресурсно ефективно използване на Вашия уред и правилно предаване за отпадъци на рециклируеми материали.

Предаване на опаковката за отпадъци

Опаковъчните материали са съвместими с околната среда и могат да се използват повторно.

- ▶ Предавайте отделните компоненти за отпадъци разделно според вида.

Актуална информация относно начините на разделно предаване за отпадъци ще получите от Вашия специализиран търговец, както и от съответната общинска или градска управа.

Разопаковане и проверка

Тук ще научите какво трябва да спазвате при разопаковането.

Разопаковане на уреда и частите

1. Извадете уреда от опаковката.
2. Извадете от опаковката и подгответе всички други части и съпътстващи документи.
3. Отстранете наличния опаковъчен материал.
4. Отстранете наличните етикети и ленти.

Обхват на доставката

След разопаковането проверете всички части за щети, получени при транспортирането, и комплектността на доставката.

Указание: Според оборудването уредът се доставя с допълнителна принадлежност.

→ Фиг. 1

A	превключваща се подова дюза ¹
B	Телескопични тръби ¹
C	Дръжки с шлаух ¹
D	Торба за прах
E	Защитен филтър на мотора
F	HEPA хигиеничен филтър ¹
G	Носачи на допълнителни принадлежности ¹
H	Дюза за отвори ¹
I	Дюзи за фуги ¹
J	Дюзи за твърд под ¹
K	Дюзи за тапицерия ¹
L	Дюза за тапицерия с прищракващ четков венец ¹
M	Дюза за матраци ¹

¹ Според оборудването на уреда

Запознаване

Запознайте се с компонентите на Вашия уред.

Уред

Тук ще намерите общ преглед на компонентите на Вашия уред.

Указание: Според типа на уреда са възможни отклонения в цветовете и детайлите.



→ Фиг. 2

1	превключваща се подова дюза ¹
2	Телескопична тръба с плъзгач се маншет ¹
3	Ръкохватка ¹
4	Шлаух
5	Регулатор на мощността и бутон за включване/изключване
6	Помощ за паркиране на уреда
7	Кабел за свързване към мрежата
8	Помощ за поставяне на уреда
9	Задна клапа
10	Капак
11	Ръкохватка за носене

¹ Според оборудването на уреда

Преглед обслужващи елементи¹

Тук ще откриете преглед на обслужващите елементи на Вашия уред.

Символ	Употреба
	<ul style="list-style-type: none"> Включете уреда. Изключете уреда. Регулирайте мощността.
min	Изсмуквайте пердета и чувствителни тъкани.
	Изсмуквайте тапицирани мебели и възглавници.

Символ	Употреба
	<ul style="list-style-type: none"> Изсмуквайте чувствителни килими. Изсмуквайте малки замърсявания.
	Изсмуквайте здрави подови покрития.
max	Изсмуквайте твърдите подове, силно замърсените килими и мокетите.
AUTO	Изсмуквайте всички повърхности.
	Сменете торбата за прах.

¹ Според оборудването на уреда

Принадлежности

Използвайте оригинални принадлежности. Те са специално пригодени за Вашия уред. Тук е посочен общ преглед на принадлежностите на Вашия уред и тяхната употреба.

Принадлежности	Номер на аксесоар	Употреба
Опаковка на филтъра за смяна	BBZ41FGALL	Събиране на засмукания материал.
Защитен филтър на мотора	BBZ02MPF	Предпазвайте мотора от замърсяване.
HEPA хигиеничен филтър	BBZ154HF	Почистване на отработения въздух.
UltraAllergy хигиеничен филтър	BBZ154UF	Почистване на отработения въздух.
Дюза за твърд под с четков венец	BBZ123HD	Изсмукване на твърди подове.
Дюза за твърди подове	BBZ124HD	Изсмукване на твърди подове и килими.

Преди първата употреба

Подгответе уреда за използване.

Монтиране на уреда

1. Пъхнете и застопорете ръкохватката върху маркуча.
→ Фиг. **3**
2. Фиксирайте накрайника на маркуча в отвора за засмукване в капака.
→ Фиг. **4**
3. Свържете ръкохватката с телескопичната тръба.
4. Свържете телескопичната тръба с дюзата за под.
→ Фиг. **5**
5. Пъхнете носача на аксесоари¹ върху телескопичната тръба.
→ Фиг. **6**

6. Пъхнете дюзата за фуги¹ отдолу в носача на аксесоари¹.
→ Фиг. **6**
7. Пъхнете четковия венец¹ върху дюзата за тапицериия¹.
→ Фиг. **7**
8. Пъхнете дюзата за тапицериия¹ с четковия венец¹ отгоре върху носача на аксесоари¹.
→ Фиг. **6**

Основни положения при работа с уреда

Тук са посочени основните положения при работата с Вашия уред.

¹ Според оборудването на уреда

Настройване на телескопичната тръба

1. Отключете телескопичната тръба.
2. Настройте желаната дължина на телескопичната тръба.
→ Фиг. **8**

Включване на уреда

1. Хванете щепсела и изтеглете до необходимата дължина.
2. Пъхнете щепсела в контакта.
3. Натиснете .
→ Фиг. **9**

Изключване на уреда

1. Натиснете .
 2. Изключете щепсела от контакта.
 3. Издърпайте за кратко и отпуснете кабела за мрежово захранване.
- ✓ Кабелът се навива автоматично.

Транспортиране на уреда

1. Изключете уреда.
2. Оставете уреда изправен.
3. Вкарайте куката на подовата дюза във вдлъбнатината на долната страна на уреда.
→ Фиг. **10**
4. За да преодолеявате препятствия, транспортирайте уреда за ръкохватката.

Регулиране на мощността¹

Можете да регулирате безстепенно мощността.



1. Завъртете регулатора на мощността на желаната степен.
→ "Преглед обслужващи елементи", Страница 62
2. Завъртете телескопичната тръба с допълнителния регулатор за въздух на желаната позиция.
→ Фиг. **11**

Регулиране на подовата дюза

- ▶ Настройте подовата дюза с превключвателя за желания под.
→ Фиг. **12**

Преглед настройки на подова дюза

Тук ще откриете преглед на настройките на подовата дюза.

Символ	Употреба
	Изсмуквайте килими и мокети.
	Изсмуквайте твърди подове и паркет.

Смукане с принадлежност

1. Пъхнете желаната дюза върху телескопичната тръба или ръкохватката.
2. След употреба сваляйте използваната дюза от телескопичната тръба или от ръкохватката.

Спиране и паркиране на уреда

1. Изключете уреда.
2. При по-дълги паузи използвайте помощта за поставяне от долната страна на уреда.
→ Фиг. **10**

¹ Според оборудването на уреда

3. При по-къси паузи на засмукване използвайте помощта за паркиране.
→ Фиг. **13**

Демонтаж на уреда

1. Разкачете свързването между телескопичната тръба и ръкохватката.
→ Фиг. **14**
2. Притиснете двата фиксиращи елемента.
3. Изтеглете маркуча от уреда.
→ Фиг. **15**

Почистване и поддръжка

Почиствайте и поддържайте старателно Вашия уред, за да съхраните неговата функционалност за дълго време.

Защита на мотора

Следете за замърсяване в мотора.

ВНИМАНИЕ!

Мръсотията в мотора може да повреди мотора.

- ▶ Никога не използвайте уреда без торба за прах.
- ▶ Никога не използвайте уреда без защитен филтър на мотора.
- ▶ Никога не използвайте уреда без филтър за издухване.

Почистващи средства

Използвайте само подходящи почистващи средства.

ВНИМАНИЕ!

Чрез неподходящи почистващи средства или грешно почистване уредът може да се повреди.

- ▶ Не използвайте агресивни или абразивни почистващи средства.
- ▶ Не използвайте почистващи средства с високо съдържание на алкохол.
- ▶ Не използвайте твърди абразивни гъби или гъби за чистене.
- ▶ Преди употреба добре измивайте новите гъби.

Почистване на защитния филтър на мотора

Съвет: За оптимален резултат от изсмукването изчуквайте или измивайте на редовни интервали от време защитния филтър на мотора. След изсмукването на фини частици прах почиствайте защитния филтър на мотора или го сменяйте, за да си гарантирате смукателната мощност на уреда.

1. Изключете уреда.
2. Изключете щепсела от контакта.
3. Отворете капака.
→ Фиг. **16**
4. За да освобите защитния филтър на мотора от фиксирането, изтеглете за страничните езичета.
→ Фиг. **17**
5. Извадете защитния филтър на мотора по посока на стрелката.
6. Изтупайте защитния филтър на мотора.
7. При силно замърсяване измийте защитния филтър на мотора.
→ Фиг. **18**
8. Оставете филтъра да постои най-малко 24 часа, за да изсъхне.

9. Поддържайте уреда и аксесоарите с обичаен за търговската мрежа почистващ препарат за пластмаса.
10. Изсмуквайте с втори уред при нужда отделението за прах или го почиствайте със суха кърпа или четка за прах.
11. След почистването вкарвайте защитния филтър на мотора в уреда.
12. Фиксирайте отгоре защитния филтър на мотора.
13. Затваряйте капака.

Почистване на микрохиgienния филтър за издухване¹

Съвет: За оптимален резултат от изсмукването почиствайте или сменяйте веднъж в годината микрохиgienния филтър за издухване¹. След изсмукването на фини частици прах почиствайте микрохиgienния филтър за издухване¹ или го сменяйте, за да си гарантирате смукателната мощност на уреда.

1. Изключете уреда.
2. Изключете щепсела от контакта.
3. Отворете задната клапа.
4. Натиснете затварящото езиче по посока на стрелката.
→ Фиг. 19
5. Отключете държача на филтъра.
6. Извадете филтърната пяна¹ и микрохиgienния филтър за издухване¹ от държача на филтъра.
→ Фиг. 20
7. Изчукайте филтърната пяна¹ и микрохиgienния филтър за издухване¹.

8. При силно замърсяване измивайте филтърната пяна¹ и микрохиgienния филтър за издухване¹.
→ Фиг. 21
9. Оставете филтърната пяна¹ и микрохиgienния филтър за издухване¹ най-малко 24 часа да изсъхнат.
10. Поставете филтърната пяна¹ и микрохиgienния филтър за издухване¹ в държача на филтъра.
11. Поставете държача на филтъра в уреда.
12. Затворете задната клапа.

Почистване на HEPA хигиеничния филтър¹

Указание: Филтриращото действие на филтъра се запазва, независимо от възможното оцветяване на повърхността на филтъра.

Съвети

- За оптимално ниво на мощност веднъж годишно почиствайте HEPA хигиеничния филтър¹. След изсмукването на фини частици прах почиствайте HEPA хигиеничния филтър¹, за да си гарантирате смукателната мощност на уреда.
 - За да почистите по-основно филтърния модул, можете да го почистите в пералня. За да защитите останалите дрехи, поставяйте филтърния модул в торбичка за пране. Измийте филтърния модул при 30 °C на щадяща програма и използвайте най-ниските обороти на центрофугиране.
1. Изключете уреда.
 2. Изключете щепсела от контакта.

¹ Според оборудването на уреда

3. Отворете задната клапа.
4. Натиснете затварящото езиче по посока на стрелката.
5. Отключете HEPA хигиеничния филтър¹.
6. Извадете HEPA хигиеничния филтър¹ от уреда.
→ Фиг. **19**
7. Изчукайте филтриращия елемент.
8. Измийте филтриращия елемент под течаща вода.
→ Фиг. **22**
9. Оставете HEPA хигиеничния филтър¹ да постои най-малко 24 часа, за да изсъхне.
10. Поставете HEPA хигиеничния филтър¹ в уреда.
11. Затворете задната клапа.

Смяна на торбата за прах

Ако индикацията за смяна на филтъра свети постоянно при повдигната дюза и при максимална степен на мощност, сменете торбата за прах.

1. Изключете уреда.
2. Изключете щепсела от контакта.
3. За да отворите капака, натиснете затварящия лост.
4. За да затворите торбата за прах, изтеглете затварящото езиче.
5. Извадете пълната торба за прах от държача.
→ Фиг. **23**
6. Изхвърлете пълната торба за прах.
7. Избутайте новата торба за прах в държача докато не се фиксира.
→ Фиг. **24**
Не прегъвайте торбата за прах.
8. Затваряйте капака.

При затваряне на капака следете торбата за прах да не се заклеши. Капакът се затваря само с поставена торба за прах.

¹ Според оборудването на уреда

Отстраняване на неизправности

Можете да отстраните самостоятелно малки неизправности по Вашия уред. Преди да се свържете с отдела по обслужване на клиенти, направете справка с информацията за отстраняване на неизправности. Така ще избегнете ненужни разходи.

ПРЕДУПРЕЖДЕНИЕ

Опасност от токов удар!

Некомпетентно извършените ремонти представляват опасност.

- ▶ Само обучен за целта специализиран персонал трябва да извършва ремонти на уреда.
- ▶ За ремонта на уреда трябва да се използват само оригинални резервни части.
- ▶ Ако кабелът за свързване към мрежата на този уред бъде повреден, той трябва да се смени от производителя или неговия отдел по обслужване на клиенти, или от друго лице с подобна квалификация, за да се избегнат опасности.

Функционални неизправности

Неизправност	Причина	Отстраняване на неизправност
Уредът не функционира.	Индикатор за смяна на филтъра свети.	<ul style="list-style-type: none"> ▶ Сменете торбата за прах. → "Смяна на торбата за прах", Страница 67
Бушунът се активира при включване на уреда.	Няколко уреда едновременно се използват в една мрежа.	<ol style="list-style-type: none"> 1. Включете предпазителя. 2. Настройте най-ниската степен на мощност. → "Регулиране на мощността", Страница 64 3. Включете уреда. → "Включване на уреда", Страница 64
Силата на изсмукване отслабва.	Дюзата, телескопичната тръба или маркучът са запушени.	<ol style="list-style-type: none"> 1. Демонтирайте уреда. → "Демонтаж на уреда", Страница 65 2. Отстранете запушването.
	Торбата за прах е пълна.	<ul style="list-style-type: none"> ▶ Сменете торбата за прах. → "Смяна на торбата за прах", Страница 67

Неизправност	Причина	Отстраняване на неизправност
Силата на изсмукване отслабва.	HEPA хигиеничният филтър е запушен. ¹	<ul style="list-style-type: none"> ▶ Почистете HEPA хигиеничния филтър¹. → "Почистване на HEPA хигиеничния филтър", Страница 66
	Микрохигиенният филтър за издухване е запушен. ¹	<ul style="list-style-type: none"> ▶ Почиствайте микрохигиенния филтър за издухване¹. → "Почистване на микрохигиенния филтър за издухване", Страница 66

¹ Според оборудването на уреда

Транспортиране, съхранение и предаване за отпадъци

Предаване за отпадъци на излезли от употреба уреди

Чрез екологосъобразно предаване за отпадъци е възможна повторна употреба на ценни суровини.

1. Издърпайте от контакта щепсела на кабела за свързване към мрежата.
2. Прережете кабела за свързване към мрежата.
3. Предайте уреда за отпадъци по екологосъобразен начин.



Този уред е обозначен в съответствие с европейската директива 2012/19/ЕС за стари електрически и електронни уреди (waste electrical and electronic equipment - WEEE).

Тази директива регламентира валидните в рамките на ЕС правила за приемане и използване на стари уреди.

Отдел по обслужване на клиенти

В случай че имате въпроси, не можете да отстраните дадена неизправност на уреда самостоятелно или е необходим ремонт на уреда, се обърнете към нашия отдел по обслужване на клиенти.

С помощта на информацията относно отстраняването на неизправности в настоящото ръководство или на нашата уеб страница можете да отстраните

самостоятелно множество проблеми. В противен случай се обърнете към нашия отдел по обслужване на клиенти. Винаги ще намерим подходящо решение.

Гарантираме, че Вашият уред ще бъде ремонтиран от обучени сервизни техници с оригинални резервни части както в гаранционен случай, така и след изтичане на предлаганата от производителя гаранция. Свързани с функционалността оригинални резервни части съгласно директивата относно екодизайна ще получите от нашия отдел по обслужване на клиенти за период от минимум 7 години от пускането на пазара на Вашия уред в рамките на Европейското икономическо пространство.

Указание: Услугите на отдела по обслужване на клиенти са безплатни в рамките на условията на предлаганата от производителя гаранция.

Подробна информация относно гаранционния срок и гаранционните условия във Вашата страна ще получите от нашия отдел по обслужване на клиенти, Вашия търговец или на нашата уеб страница.

В случай че желаете да се свържете с отдела по обслужване на клиенти, са Ви необходими номерът на изделието (E-Nr.) и заводският номер (FD) на Вашия уред.

Данните за контакт на отдела по обслужване на клиенти ще намерите в указателя с отдели по обслужване на клиенти в края на ръководството или на нашата уеб страница.

Номер на изделието (E-Nr.) и заводски номер (FD)

Номерът на изделието (E-Nr.) и заводският номер (FD) са посочени на фабричната табелка на уреда. Можете да си запишете данните, за да разполагате своевременно с данните на Вашия уред и телефонния номер на отдела по обслужване на клиенти.

Гаранция

Имате право на гаранция за Вашия уред съгласно следните условия. За този уред са валидни условията за гаранция, които са издадени от нашите представителства в съответната страна. Подробности ще Ви даде Вашия търговец, откъдето сте закупили уреда, по всяко време при запитване то Ваша страна. При използване на гаранцията на уреда е необходимо във всеки случай да представите бележката за покупката.

Оглавление

Безопасность	73	Очистка моторного фильтра	82
Общие указания	73	Очистка выпускного фильтра Micro-Hygiene ¹	83
Использование по назначению.....	73	Очистка гигиенического фильтра HEPA ¹	83
Ограничение круга пользователей.....	74	Замена мешка для пыли	84
Указания по технике безопасности	74	Устранение неисправностей	85
Во избежание материального ущерба	77	Сбои в работе	85
Охрана окружающей среды и экономия	78	Транспортировка, хранение и утилизация	87
Утилизация упаковки.....	78	Утилизация старого бытового прибора	87
Распаковывание и контроль	78	Сервисная служба	87
Распаковывание прибора и его частей	78	Номер изделия (E-Nr.) и заводской номер (FD)	87
Комплект поставки	78	Гарантийные условия.....	88
Ознакомление с прибором	78		
Прибор	79		
Обзор элементов управления ¹	79		
Принадлежность	80		
Перед первым использованием	80		
Подготовка прибора к эксплуатации	80		
Стандартное управление	81		
Установка телескопической трубки.....	81		
Включение прибора.....	81		
Выключение прибора.....	81		
Транспортировка прибора	81		
Регулировка мощности ¹	81		
Установка насадки для чистки пола	81		
Обзор насадок для пола	81		
Очистка с принадлежностями	81		
Выключение и установка прибора в положение парковки	81		
Разборка прибора	82		
Очистка и уход	82		
Защита двигателя	82		
Чистящие средства	82		

¹ В зависимости от оборудования прибора



Безопасность

Для безопасной эксплуатации прибора следуйте указаниям по теме «Безопасность».

Общие указания

Здесь приведена общая информация о данной инструкции.

- Внимательно прочтите эту инструкцию. Она поможет вам научиться безопасно и эффективно пользоваться прибором.
- Эта инструкция предназначена для пользователя прибора.
- Следуйте указаниям по технике безопасности и предупреждениям.
- Сохраните инструкцию и информацию об изделии для дальнейшего использования или для передачи следующему владельцу.
- Распакуйте и осмотрите прибор. В случае обнаружения повреждений, связанных с транспортировкой, не подключайте прибор.

Использование по назначению

Для безопасного и надлежащего пользования прибором соблюдайте правила использования по назначению.

Используйте прибор только:

- в соответствии с данной инструкцией по эксплуатации;
- с оригинальными частями и принадлежностями. В случае повреждений вследствие использования продуктов других производителей гарантийные обязательства теряют силу.
- для очистки поверхностей;
- в бытовых условиях и в закрытых помещениях домашних хозяйств при комнатной температуре;
- на высоте не более 2000 м над уровнем моря.

Не используйте прибор:

- для чистки людей и животных;
- для всасывания вредных для здоровья, острых, горячих или раскалённых субстанций;
- для всасывания влажных или жидких субстанций;
- для всасывания легковоспламеняющихся или взрывчатых веществ и газов;

- для всасывания пепла, сажи из кафельных печей и установок центрального отопления;
- для всасывания тонера из принтеров или копировальных аппаратов;
- для всасывания строительного мусора.

Отсоедините прибор от подачи электроэнергии, если вы:

- очищаете прибор;

Ограничение круга пользователей

Не допускайте рисков для детей и подверженных опасности лиц. Данный прибор может использоваться детьми в возрасте от 8 лет и старше, а также лицами с ограниченными физическими, сенсорными или умственными способностями или с недостатком опыта и/или знаний, если они находятся под присмотром или после получения указаний по безопасному использованию прибора и после того, как они осознали опасности, связанные с неправильным использованием.

Детям запрещено играть с прибором.

Очистку и обслуживание прибора запрещается выполнять детям без надзора взрослых.

Указания по технике безопасности

При пользовании прибором соблюдайте данные указания по технике безопасности.

ПРЕДУПРЕЖДЕНИЕ – Опасность поражения электрическим током!

- При неквалифицированном ремонте прибор может стать источником опасности.
 - ▶ Ремонтировать прибор разрешается только квалифицированным специалистам.
 - ▶ Для ремонта прибора можно использовать только оригинальные запчасти.

- ▶ Во избежание опасностей замена поврежденного сетевого кабеля данного прибора может быть выполнена только производителем или авторизованной им сервисной службой либо лицом, имеющим аналогичную квалификацию.
- Поврежденный прибор или поврежденный сетевой кабель являются источником опасности.
 - ▶ Категорически запрещается эксплуатировать поврежденный прибор.
 - ▶ Категорически запрещается эксплуатация прибора, поверхность которого имеет трещины или повреждена.
 - ▶ Запрещается тянуть за сетевой кабель, чтобы отсоединить прибор от сети электропитания. Вынимайте из розетки вилку сетевого кабеля.
 - ▶ Запрещается тянуть или переносить прибор за сетевой кабель.
 - ▶ В случае повреждения прибора или сетевого кабеля немедленно выньте вилку сетевого кабеля из розетки или отключите предохранитель в блоке предохранителей.
 - ▶ Обратитесь в сервисную службу. → Стр.87
 - ▶ Ремонтировать прибор разрешается только квалифицированным специалистам.
- Проникшая в прибор влага может стать причиной удара током.
 - ▶ Используйте прибор только в закрытом помещении.
 - ▶ Не пользуйтесь прибором при слишком высокой температуре или влажности.
 - ▶ Не используйте для очистки прибора пароочистители или очистители высокого давления.
- Поврежденная изоляция сетевого кабеля является источником опасностей.
 - ▶ Ни в коем случае не допускайте контакта сетевого кабеля с горячими частями прибора или с источниками тепла.
 - ▶ Ни в коем случае не допускайте контакта сетевого кабеля с острыми концами или кромками.
 - ▶ Запрещается перегибать, заземлять или переоборудовать сетевой кабель.

- При неквалифицированном монтаже прибор может стать источником опасности.
 - ▶ При подключении прибора и его эксплуатации соблюдайте данные, приведенные на фирменной табличке.
 - ▶ Прибор можно подключать только к электросети переменного тока через установленную согласно предписаниям розетку с заземлением.
 - ▶ Система заземления в домашней электропроводке должна быть установлена согласно предписаниям.

⚠ ПРЕДУПРЕЖДЕНИЕ – Опасность ожогов!

- Системы фильтров могут нагреваться в процессе эксплуатации и загораться в результате воздействия воспламеняющихся или спиртосодержащих веществ.
 - ▶ Не допускайте попадания на мешок для пыли и фильтры горючих или спиртосодержащих веществ.
 - ▶ Не используйте воспламеняющиеся или спиртосодержащие вещества при очистке прибора.
- При продолжительности работы более 30 минут смотанный сетевой кабель может перегреваться.
 - ▶ Полностью вытягивайте сетевой кабель.

⚠ ПРЕДУПРЕЖДЕНИЕ – Опасность травмирования!

- Подвижные элементы и отверстия прибора могут стать причиной травмирования.
 - ▶ Следите за тем, чтобы в отверстия или подвижные элементы прибора не попадали предметы одежды, волосы, пальцы и другие части тела.
 - ▶ Не направляйте трубку или всасывающую насадку на глаза и уши, не подносите к волосам и рту.
- При падении прибор может представлять опасность.
 - ▶ При уборке лестниц убедитесь, что на ступенях ниже нет людей.
- О растянутый сетевой кабель можно споткнуться.
 - ▶ Во время перерывов в процессе уборки выключите прибор и извлеките вилку сетевого кабеля из розетки.
 - ▶ Втяните сетевой кабель в прибор.

- Автоматическое сматывание сетевого кабеля может представлять угрозу для пользователя.
 - ▶ Перед автоматическим сматыванием сетевого кабеля убедитесь в том, что вилка кабеля не цепляется за людей, части тела, животных или другие объекты.

⚠ ПРЕДУПРЕЖДЕНИЕ – Опасность удушья!

Дети могут завернуться в упаковочный материал или надеть его себе на голову и задохнуться.

- ▶ Не подпускайте детей к упаковочному материалу.
- ▶ Не позволяйте детям играть с упаковочным материалом.

Во избежание материального ущерба

Чтобы избежать повреждений прибора, принадлежностей и других предметов, соблюдайте приведенные здесь указания.

ВНИМАНИЕ!

- Перенос прибора за шланг может привести к повреждению шланга.
 - ▶ Никогда не переносите прибор за шланг.
- Изношенные, с заострившимися краями рабочие поверхности насадки могут привести к повреждению уязвимых твёрдых напольных покрытий, таких как паркет или линолеум.
 - ▶ Регулярно проверяйте уровень износа рабочих поверхностей насадки.
 - ▶ Заменяйте изношенные насадки.
- Грязь в двигателе может привести к его повреждению.
 - ▶ Никогда не используйте прибор без мешка для пыли.
 - ▶ Никогда не используйте прибор без моторного фильтра.
 - ▶ Никогда не используйте прибор без выпускного фильтра.

Охрана окружающей среды и экономия

Бережно расходуя ресурсы при эксплуатации прибора и утилизируя надлежащим образом пригодные к повторному использованию материалы, вы проявляете заботу об окружающей среде.

Утилизация упаковки

Упаковочные материалы экологически безопасны и могут использоваться повторно.

- ▶ Утилизируйте отдельные части, предварительно рассортировав их.

Сведения о возможных способах утилизации можно получить в специализированном торговом предприятии, а также в районных или городских органах управления.

Распаковывание и контроль

Здесь приводится информация, которую необходимо учесть при распаковывании.

Распаковывание прибора и его частей

1. Выньте прибор из упаковки.
2. Все остальные части и сопроводительную документацию выньте из упаковки и положите рядом.
3. Удалите имеющийся упаковочный материал.
4. Удалите имеющиеся наклейки и пленки.

Комплект поставки

После распаковки проверьте все детали на отсутствие транспортных повреждений и комплектность поставки.

Указание: В зависимости от оснащения прибор поставляется в комплекте с дополнительными принадлежностями.

→ Рис. 11

A	Переключаемая насадка для чистки пола ¹
B	Телескопическая трубка ¹
C	Ручки с шлангом ¹
D	Мешок для пыли
E	Моторный фильтр
F	Гигиенический фильтр HEPA ¹
G	Держатели принадлежностей ¹
H	Насадка для удаления пыли при сверлении ¹
I	Щелевая насадка ¹
J	Щётки для твёрдых напольных покрытий ¹
K	Насадки для мягкой мебели ¹
L	Насадка для мягкой мебели с устанавливаемой вставкой с щетиной ¹
M	Матрасная насадка ¹

¹ В зависимости от оборудования прибора

Ознакомление с прибором

Ознакомьтесь с компонентами вашего прибора.

Прибор

Здесь приведен обзор составных частей прибора.

Указание: В зависимости от типа прибора возможны расхождения в цвете и некоторые незначительные отклонения от данного описания.

→ Рис. 2

1	Переключаемая насадка для чистки пола ¹
2	Телескопическая трубка с муфтой-ползунком ¹
3	Ручка ¹
4	Шланг
5	Регулятор мощности и выключатель
6	Парковка трубки
7	Сетевой кабель
8	Парковочные фиксаторы
9	Задняя крышка
10	Крышка
11	Ручка для переноса

¹ В зависимости от оборудования прибора

Обзор элементов управления¹

Здесь приведён обзор элементов управления прибором.

Символ	Применение
①	<ul style="list-style-type: none"> ■ Включение прибора. ■ Выключение прибора. ■ Регулировка мощности.

¹ В зависимости от оборудования прибора

Символ	Применение
min	Очистка занавесок и тонких текстильных изделий.
	Очистка мягкой мебели и подушек.
	<ul style="list-style-type: none"> ■ Очистка тонких ковров. ■ Очистка незначительных загрязнений.
	Очистка прочных напольных покрытий.
max	Очистка твёрдых напольных покрытий, сильно загрязнённых ковров и ковровых покрытий.
AUTO	Очистка любых поверхностей.
	Замена мешка для пыли.

Принадлежность

Используйте оригинальные принадлежности. Они адаптированы к данному прибору. Ниже представлен обзор принадлежностей к данному прибору и их применение.

Принадлежности	Номер принадлежности	Применение
Комплект сменных мешков для пыли	BBZ41FGALL	Для удерживания пыли.
Моторный фильтр	BBZ02MPF	Защита мотора от загрязнений.
Гигиенический фильтр HEPA	BBZ154HF	Очистка выходящего воздуха.
Гигиенический фильтр UltraAllergy	BBZ154UF	Очистка выходящего воздуха.
Насадка для твёрдых напольных покрытий с устанавливаемой вставкой с щетиной	BBZ123HD	Очистка твёрдых напольных покрытий.
Щётка для твёрдых напольных покрытий	BBZ124HD	Обеспыливание твёрдых напольных покрытий и ковров.

Перед первым использованием

Подготовьте прибор к использованию.

Подготовка прибора к эксплуатации

1. Наденьте ручку на шланг и защёлкните её.
→ Рис. **3**
2. Вставьте патрубок всасывающего шланга в отверстие крышки.
→ Рис. **4**
3. Подсоедините ручку к телескопической трубке.
4. Подсоедините насадку для пола к телескопической трубке.
→ Рис. **5**

5. Зафиксируйте держатель принадлежностей¹ на телескопической трубке.
→ Рис. **6**
6. Установите щелевую насадку¹ снизу на держателе принадлежностей¹.
→ Рис. **6**
7. Установите вставку с щетиной¹ в насадку для мягкой мебели¹.
→ Рис. **7**
8. Насадку для мягкой мебели¹ с установленной вставкой с щетиной¹ вставьте сверху в держатель принадлежностей¹.
→ Рис. **6**

¹ В зависимости от оборудования прибора

Стандартное управление

Здесь вы узнаете основную информацию об управлении вашим прибором.

Установка телескопической трубки

1. Расфиксируйте телескопическую трубку.
2. Установите необходимую длину телескопической трубки.
→ Рис. **8**

Включение прибора

1. Возьмитесь за вилку и вытяните сетевой кабель на необходимую длину.
2. Вставьте вилку сетевого кабеля в розетку.
3. Нажмите ①.
→ Рис. **9**

Выключение прибора

1. Нажмите ①.
 2. Извлеките вилку из розетки.
 3. Слегка потяните за сетевой кабель и отпустите его.
- ✓ Кабель автоматически сматывается.

Транспортировка прибора

1. Выключите прибор.
2. Поставьте прибор вертикально.
3. Вставьте крючки насадки для пола в отверстия, расположенные на нижней стороне прибора.
→ Рис. **10**
4. При преодолении препятствий, перемещайте прибор за ручку.

Регулировка мощности¹

Вы можете плавно регулировать мощность.



1. Поверните регулятор мощности на нужный уровень.
→ "Обзор элементов управления"¹, Стр. 79
2. Установите регулятор дополнительно воздуха на телескопической трубке в нужное положение.
→ Рис. **11**

Установка насадки для чистки пола

- ▶ Переключите насадку для пола на нужный тип поверхности.
→ Рис. **12**

Обзор насадок для пола

Здесь приведен обзор насадок для пола.

Символ	Применение
	Очистка ковров/ковровых покрытий.
	Очистка твердых напольных покрытий/паркета.

Очистка с принадлежностями

1. Вставьте нужную насадку в телескопическую трубку или ручку.
2. После использования извлеките насадку из телескопической трубки или ручки.

Выключение и установка прибора в положение парковки

1. Выключите прибор.

¹ В зависимости от оборудования прибора

- Во время продолжительных перерывов в процессе уборки используйте парковочные фиксаторы, расположенные на нижней стороне прибора.
→ Рис. 10
- Во время коротких перерывов в процессе уборки используйте парковку трубки.
→ Рис. 13

Разборка прибора

- Отсоедините ручку от телескопической трубки.
→ Рис. 14
- Одновременно нажмите на обе защёлки.
- Извлеките шланг из прибора.
→ Рис. 15

Очистка и уход

Для долговременной исправной работы прибора требуется его тщательная очистка и уход.

Защита двигателя

Следите за количеством грязи в двигателе.

ВНИМАНИЕ!

Грязь в двигателе может привести к его повреждению.

- ▶ Никогда не используйте прибор без мешка для пыли.
- ▶ Никогда не используйте прибор без моторного фильтра.
- ▶ Никогда не используйте прибор без выпускного фильтра.

Чистящие средства

Используйте только подходящие чистящие средства.

ВНИМАНИЕ!

При использовании неподходящих чистящих средств или при неправильной очистке возможно повреждение прибора.

- ▶ Не используйте агрессивные или абразивные чистящие средства.
- ▶ Не используйте чистящие средства с большим содержанием спирта.
- ▶ Не используйте жесткие мочалки или губки.
- ▶ Перед использованием тщательно вымойте губки для мытья посуды.

Очистка моторного фильтра

Совет: Для достижения оптимального результата всасывания регулярно выключайте или промывайте моторный фильтр. После всасывания мелкой пыли, очистите или замените моторный фильтр для поддержания мощности всасывания прибора.

- Выключите прибор.
- Извлеките вилку из розетки.
- Откройте крышу.
→ Рис. 16
- Потяните за язычки с обеих сторон, чтобы освободить моторный фильтр.
→ Рис. 17
- Извлеките моторный фильтр в направлении стрелки.
- Выколотите моторный фильтр.
- При сильном загрязнении промойте моторный фильтр.
→ Рис. 18
- Дайте фильтру высохнуть в течение минимум 24 часов.
- Для ухода за прибором и его принадлежностями используйте обычное средство для очистки пластмассы.
- При необходимости удалите пыль с помощью другого пылесоса или очистите сухой тряпкой или щёткой для пыли.

11. После очистки установите моторный фильтр в пылесос.
12. Зафиксируйте моторный фильтр сверху до щелчка.
13. Закройте крышку.

Очистка выпускного фильтра Micro-Hygiene¹

Совет: Для достижения оптимального результата всасывания не реже одного раза в год очищайте или заменяйте выпускной фильтр Micro-Hygiene¹. После всасывания мелкой пыли, очистите или замените выпускной фильтр Micro-Hygiene¹ для сохранения мощности всасывания.

1. Выключите прибор.
2. Извлеките вилку из розетки.
3. Откройте заднюю крышку.
4. Прижмите защёлку в направлении стрелки.
→ Рис. 19
5. Разблокируйте держатель фильтра.
6. Извлеките поролоновый фильтр¹ и выпускной фильтр Micro-Hygiene¹ из держателя.
→ Рис. 20
7. Выколтите поролоновый фильтр¹ и выпускной фильтр Micro-Hygiene¹.
8. При сильном загрязнении поролонового фильтра¹ и выпускного фильтра Micro-Hygiene¹ — промойте их.
→ Рис. 21
9. Дайте поролоновому фильтру¹ и выпускному фильтру Micro-Hygiene¹ высохнуть в течение минимум 24 часов.
10. Вставьте поролоновый фильтр¹ и выпускной фильтр Micro-Hygiene¹ и закрепите в держателе.
11. Установите держатель фильтра в прибор.
12. Закройте заднюю крышку.

Очистка гигиенического фильтра HEPA¹

Указание: Функциональность этого фильтра сохраняется даже при возможном изменении цвета поверхности фильтра.

Советы

- Для достижения оптимального уровня производительности очищайте гигиенический фильтр HEPA¹ не реже одного раза в год.
После всасывания мелкой пыли, очистите или замените гигиенический фильтр HEPA¹ для сохранения мощности всасывания.
- Для более тщательной очистки фильтровального блока, вы можете постирать его в стиральной машине. Чтобы не повредить остальное белье, положите фильтровальный блок в мешок для стирки. Для очистки фильтровального блока установите температуру воды 30 °C, режим бережной стирки и минимальную скорость отжима.

1. Выключите прибор.
2. Извлеките вилку из розетки.
3. Откройте заднюю крышку.
4. Прижмите защёлку в направлении стрелки.
5. Разблокируйте гигиенический фильтр HEPA¹.
6. Извлеките гигиенический фильтр HEPA¹ из прибора.
→ Рис. 19
7. Выколтите фильтровальный блок.
8. Промойте фильтровальный блок под струёй воды.
→ Рис. 22
9. Дайте гигиеническому фильтру HEPA¹ высохнуть в течение минимум 24 часов.

¹ В зависимости от оборудования прибора

10. Установите гигиенический фильтр HEPA¹ в прибор.
11. Закройте заднюю крышку.

Замена мешка для пыли

Если индикатор замены фильтра горит постоянно при поднятой насадке и максимальном уровне мощности, замените мешок для пыли.

1. Выключите прибор.
2. Извлеките вилку из розетки.
3. Чтобы открыть крышку, нажмите зажимной рычаг.
4. Чтобы закрыть мешок для пыли, потяните за застёжку.
5. Выньте заполненный мешок для пыли из держателя.
→ Рис. **23**
6. Утилизируйте заполненный мешок для пыли.
7. Вставьте новый мешок для пыли в крепление до слышимого щелчка.
→ Рис. **24**
Не допускайте перегибания мешка для пыли.
8. Закройте крышку.
Закрывая крышку, убедитесь, что мешок для пыли не перегнулся. Крышка закрывается только со вставленным мешком для пыли.

¹ В зависимости от оборудования прибора

Устранение неисправностей

Вы можете самостоятельно устранить незначительные неисправности вашего прибора. Воспользуйтесь информацией из главы «Устранение неисправностей» перед обращением в сервисную службу. Это позволит избежать дополнительных расходов.

ПРЕДУПРЕЖДЕНИЕ

Опасность поражения электрическим током!

При неквалифицированном ремонте прибор может стать источником опасности.

- ▶ Ремонтировать прибор разрешается только квалифицированным специалистам.
- ▶ Для ремонта прибора можно использовать только оригинальные запчасти.
- ▶ Во избежание опасностей замена поврежденного сетевого кабеля данного прибора может быть выполнена только производителем или авторизованной им сервисной службой либо лицом, имеющим аналогичную квалификацию.

Сбои в работе

Неисправность	Причина	Устранение неисправности
Прибор не работает.	Горит индикатор замены фильтра.	<ul style="list-style-type: none"> ▶ Замените мешок для пыли. → <i>"Замена мешка для пыли", Стр.84</i>
Предохранитель срабатывает при включении прибора.	Несколько приборов одновременно подключены к сети.	<ol style="list-style-type: none"> 1. Включите предохранитель. 2. Установите минимальный уровень мощности. → <i>"Регулировка мощности"¹, Стр.81</i> 3. Включите прибор. → <i>"Включение прибора", Стр.81</i>
Мощность всасывания уменьшилась.	Насадка, телескопическая трубка или шланг засорены.	<ol style="list-style-type: none"> 1. Разберите прибор. → <i>"Разборка прибора", Стр.82</i> 2. Извлеките засор.
	Мешок для пыли заполнен.	<ul style="list-style-type: none"> ▶ Замените мешок для пыли. → <i>"Замена мешка для пыли", Стр.84</i>
	Гигиенический фильтр HEPA засорен. ¹	<ul style="list-style-type: none"> ▶ Очистите гигиенический фильтр HEPA¹. → <i>"Очистка гигиенического фильтра HEPA"¹, Стр.83</i>

¹ В зависимости от оборудования прибора

Неисправность	Причина	Устранение неисправности
Мощность всасывания уменьшилась.	Выпускной фильтр Micro-Hygiene засорен. ¹	► Очистите выпускной фильтр Micro-Hygiene ¹ . → <i>"Очистка выпускного фильтра Micro-Hygiene¹", Стр.83</i>

¹ В зависимости от оборудования прибора

Транспортировка, хранение и утилизация

Утилизация старого бытового прибора

Утилизация в соответствии с экологическими нормами обеспечивает возможность вторичного использования ценных сырьевых материалов.

1. Выньте из розетки вилку сетевого кабеля.
2. Обрежьте сетевой кабель прибора.
3. Утилизируйте прибор в соответствии с экологическими нормами.



Данный прибор имеет отметку о соответствии европейским нормам 2012/19/EU утилизации электрических и электронных приборов (waste electrical and electronic equipment - WEEE).

Данные нормы определяют действующие на территории Евросоюза правила возврата и утилизации старых приборов.

Сервисная служба

Если у вас имеются вопросы, вам не удастся самостоятельно устранить неисправность прибора или требуется отремонтировать прибор, обратитесь в нашу сервисную службу.

Многие неполадки вы сможете устранить самостоятельно, воспользовавшись информацией в данной инструкции или

на нашем сайте. Если это вам не удастся, обратитесь в нашу сервисную службу.

Мы всегда найдем подходящее решение.

При гарантийном обслуживании и по истечении гарантии производителя мы обеспечим ремонт вашего прибора обученными специалистами сервисной службы с использованием оригинальных запасных деталей.

Важные для безопасности оригинальные запчасти, соответствующие Директиве ЕС по экологическому проектированию электропотребляющей продукции вы можете заказать в нашей сервисной службе, как минимум, в течение 7 лет с момента продажи вашего прибора в пределах Европейского экономического пространства.

Указание: При выполнении гарантийных условий производителя работы выполняются сервисной службой бесплатно.

Подробную информацию о гарантийном сроке и условиях гарантии в вашей стране вы можете запросить в нашей сервисной службе, у вашего продавца или найти на нашем сайте.

При обращении в сервисную службу укажите номер изделия (E-Nr.) и заводской номер (FD) прибора.

Адрес и телефон сервисной службы можно найти в прилагаемом перечне сервисных служб в конце инструкции или на нашем веб-сайте.

Номер изделия (E-Nr.) и заводской номер (FD)

Номер изделия (E-Nr.) и заводской номер (FD) вы найдете на фирменной табличке своего прибора.

Чтобы быстро найти данные прибора и номер телефона сервисной службы, вы можете записать эти данные.

Гарантийные условия

Вы имеете право на гарантийное обслуживание вашего прибора в соответствии со следующими условиями.

Получить исчерпывающую информацию об условиях гарантийного обслуживания Вы можете в Вашем ближайшем авторизованном сервисном центре, или в сервисном центре от производителя ООО «БСХ Бытовая техника», или в сопроводительной документации.

Информация изготовителя о гарантийном и сервисном обслуживании

Круглосуточный телефон службы поддержки*:

8 (800) 200-29-61

Официальный сайт в Интернете:

www.bosch-home.ru

Адрес авторизованных сервисных центров, а также вся информация по сервисному обслуживанию доступна на официальном сайте в Интернете: www.bosch-home.ru.

Рекомендуем Вам пользоваться услугами только авторизованных сервисных центров.

Оригинальные аксессуары и средства по уходу для бытовой техники Bosch Вы можете приобрести в нашем фирменном интернет-магазине: www.bosch-home.ru/store. С условиями заказа, оплаты и доставки Вы можете ознакомиться на сайте. Также оригинальные аксессуары и средства по уходу Вы можете приобрести в авторизованных сервисных центрах.

1. Изделие _____	2. Модель _____
Пункты 1-2 заполняются только в случае, если эти данные не содержатся в документах о покупке изделия (кассовый чек и/или товарный чек, товарная накладная).	

3. Данная информация распространяется на малые бытовые приборы товарного знака Bosch: кофеварки, кофемашины, кофемолки, весы, кухонные комбайны, миксеры, пылесосы, резки, тостеры, утюги, фены, распрямители для волос, электрочайники, соковыжималки, измельчители, блендеры, гладильные доски, ванночки, наполные весы, утюги, паровые станции, гладильные доски и аналогичные им изделия.



4. Уважаемые дамы и господа, сообщаем Вам, что подтверждение соответствия нашей продукции обязательным требованиям в соответствии с законодательством осуществляется в форме обязательной сертификации и декларирования соответствия. Информацию об обязательном подтверждении соответствия наших приборов, в том числе данные о номере сертификата соответствия (декларации о соответствии) и сроке его (ее) действия Вы можете получить в ООО «БСХ Бытовые Приборы».

Наша продукция производится под контролем транснациональной корпорации «БСХ Хаусгерате ГмбХ», адрес штаб-квартиры: 81739 Мюнхен, Карл-Верри Штрассе 34, Германия (BSH Hausgeräte GmbH, Carl-Wery-Str. 34, 81739 München, Germany).

Организацией, выполняющей функции иностранного изготовителя, уполномоченной изготовителем на основании договора с ним, являющейся ООО «БСХ Бытовые Приборы», 198515, Санкт-Петербург, г. Петергоф, ул. Карла Сименса, д.1 лит. А, филиал в г. Москва, 119071, ул. Малая Калужская, д.15, телефон (495) 737-2777, факс (495) 737-2738.

5. Обязательные сведения о технических характеристиках прибора приведены на типовой табличке прибора или на его этикетке и/или в сопроводительной документации.

6. Аксессуары и средства по уходу

Для безупречного функционирования Вашей техники и ухода за ней производитель рекомендует использовать только оригинальные аксессуары и средства по уходу. Оригинальные аксессуары разработаны производителем, они идеально подходят именно для Вашего прибора. Оригинальные аксессуары и средства по уходу соответствуют самым высоким требованиям качества товарного знака Bosch, они проходят жесткие испытания для обеспечения максимальной надежности в работе. По всем вопросам, связанным с аксессуарами и средствами по уходу для Вашей бытовой техники, Вы можете обратиться в авторизованные сервисные центры или по телефону службы поддержки.

7. Гарантия изготовителя

Фирма изготовитель предоставляет на приобретенный Вами в Российской Федерации бытовой прибор гарантию в соответствии с действующим законодательством РФ сроком 1 год. На приобретенный в Республике Беларусь бытовой прибор, к которому при покупке был выдан гарантийный талон, действуют гарантийные условия, не противоречащие законодательству Республики Беларусь.

8. Внимание! Важная информация для потребителей

Данный прибор предназначен для использования исключительно для личных, семейных, домашних и иных нужд, не связанных с осуществлением предпринимательской деятельности либо удовлетворением бытовых потребностей в офисе предприятия, учреждения или организации. Использование прибора в целях, отличных от вышеуказанных, является нарушением правил надлежащей эксплуатации прибора.

Наличие фирменной заводской типовой таблички на приборе обязательно! Пожалуйста, убедитесь в ее наличии и сохраните ее на приборе в течение всего срока службы прибора. Удаление таблички ведет к обесличению прибора и к возможным нарушениям правил его эксплуатации.

Изготовитель не несет ответственность за недостатки в приборе, если сервисной службой будет доказано, что они возникли после передачи прибора потребителю вследствие нарушения им правил пользования, транспортировки, хранения, действий третьих лиц, непреодолимой силы (пожара, природной катастрофы и т.п.), попадания бытовых насекомых и грызунов, воздействия иных посторонних факторов, а также вследствие существенных нарушений технических требований, оговоренных в инструкции по эксплуатации, в том числе нестабильности параметров электросети, установленных ГОСТ 32144-2013.

Для подтверждения даты покупки прибора при гарантийном ремонте или предъявлении иных предусмотренных законом требований убедительно просим Вас сохранять документы о покупке (чек, квитанцию, иные документы, подтверждающие дату и место покупки).

Соблюдение рекомендаций и указаний, содержащихся в инструкции по эксплуатации (правилах пользования), поможет избежать проблем в эксплуатации прибора и его обслуживании.

Неисправные узлы приборов в гарантийный период бесплатно ремонтируются или заменяются новыми. Решение вопроса о целесообразности их замены или ремонта остается за службами сервиса.

9. Информация о сервисе

В период и после истечения гарантийного срока наша Служба Сервиса, а также мастерские наших партнеров всегда готовы предложить Вам свои услуги. Список адресов уполномоченных изготовителем пунктов авторизованного сервисного обслуживания находится на официальном сайте в Интернете: www.bosch-home.ru.

Срок службы малых бытовых приборов (кроме кухонных комбайнов и пылесосов) составляет 2 года. Срок службы кухонных комбайнов и пылесосов составляет 5 лет. Срок службы изделия исчисляется с даты его покупки, либо при невозможности ее определения, с даты изготовления изделия, нанесенной на типовую табличку изделия. В соответствии со стандартом изготовителя дата изготовления маркируется FD ГГММ, где ГГ – год изготовления минус 1920, а ММ – месяц изготовления. Для определения года изготовления прибора необходимо к 1920 прибавить число ГГ.

* Бесплатный круглосуточный телефон для звонков на территории РФ.

B34C065N1-1M00 03/2017



BOSCH

Разработано для жизни

Информация о бытовой технике, произведенной под контролем концерна BSX Хаусгерäte GmbH, Карл-Вери-Штр. 34, 81739 Мюнхен, Германия в соответствии с требованиями законодательства о техническом регулировании и законодательства о защите прав потребителей Российской Федерации

Продукция: пылесосы

Товарный знак: Bosch

ВНИМАНИЕ! Ассортимент продукции постоянно обновляется. Технические характеристики продукции, в том числе энергоэффективности, постоянно совершенствуются. Продукция регулярно проходит обязательную процедуру подтверждения соответствия согласно действующему законодательству. Информацию о реквизитах актуальных сертификатов соответствия и сроках их действия, информацию об актуальном ассортименте продукции можно получить у организации, выполняющей функции иностранного изготовителя на территории Российской Федерации ООО «БСХ Бытовые Приборы», 198515, Санкт-Петербург, г. Петергоф, ул. Карла Сименса, д.1 лит.А, филиал в г. Москва, 119071, ул. Малая Калужская, д.15, телефон (495) 737-2777, факс (495) 737-2798.

Компания ООО «БСХ Бытовые Приборы», 198515, Санкт-Петербург, г. Петергоф, ул. Карла Сименса, д.1 лит.А, филиал в г. Москва, 119071, ул. Малая Калужская, д.15, телефон (495) 737-2777, факс (495) 737-2798 осуществляет свою деятельность по подтверждению соответствия продукции от имени производителя на единой таможенной территории Евразийского экономического союза в соответствии с действующими техническими регламентами, в качестве уполномоченного Изготовителем лица, а также выполняет требования, предусмотренные Законом РФ №184-ФЗ «О техническом регулировании» для лица, выполняющего функции иностранного изготовителя на территории Российской Федерации.

Импортером в Российскую Федерацию продукции, сертифицированной в качестве серийно производимой, является ООО «БСХ Бытовые Приборы», 198515, Санкт-Петербург, г. Петергоф, ул. Карла Сименса, д.1 лит.А, филиал в г. Москва, 119071, ул. Малая Калужская, д.15, телефон (495) 737-2777.

Организацией, указываемой на продукции в целях идентификации продукции и осуществления первичного размещения продукции на рынке Европейского союза, является Роберт Босх Хаусгерäte GmbH Карл-Вери-Штр. 34, 81739 Мюнхен, Германия (Robert Bosch Hausgeräte GmbH, Carl-Wery-Str. 34, 81739 München, Germany).

Юридическим лицом (изготовителем), осуществляющим от своего имени изготовление продукции и ответственным за ее соответствие требованиям применимых технических регламентов, является БСХ Хаусгерäte GmbH, Карл-Вери-Штр. 34, 81739 Мюнхен, Германия (BSH Hausgeräte GmbH, Carl-Wery-Str. 34, 81739 München, Germany).

При перевозке, погрузке, разгрузке и хранении продукции следует руководствоваться, помимо изложенных в инструкции по эксплуатации, следующими требованиями:

- Запрещается подвергать продукцию существенным механическим нагрузкам, которые могут привести к повреждению продукции и/или нарушению ее упаковки.
- Необходимо избегать попадания на упаковку продукции воды и других жидкостей.

Перед перевозкой или передачей на хранение бытвейшей в эксплуатации продукции при отрицательной температуре необходимо убедиться в отсутствии в продукции воды.

Продукция предназначена к использованию в условиях температуры выше 0°C и относительной влажности, не превышающей 93%.

Перед началом эксплуатации продукции, длительное время находившейся под воздействием отрицательной температуры, необходимо выдержать ее в условиях комнатной температуры несколько часов.

Правила реализации продукции определяются предприятиями розничной торговли в соответствии с требованиями действующего законодательства.

Указания по утилизации продукции содержатся в инструкции по эксплуатации и могут быть уточнены у муниципальных органов исполнительной власти.

Для продукции, реализованной изготовителем в течение срока действия сертификата соответствия, этот сертификат действителен при ее поставке, продаже и использовании (применении) в течение срока службы, установленного в соответствии со статьей 18 Закона РФ о защите прав потребителей. Срок службы на продукцию указан производителем в листовке «Информация изготовителя о гарантийном и сервисном обслуживании».

Продукция может быть идентифицирована по модельному обозначению (поле «E-Nr.»), аббревиационному типу (поле «Туре») и товарному знаку Bosch, нанесенному на продукцию, упаковку и (или) содержащихся в эксплуатационных документах. В соответствии с внутренним стандартом изготовителя бытовая техника идентифицируется по следующей схеме:

E-Nr. <материальный номер> / <индекс сервисной службы>

Материальный номер представляет собой буквенно-цифровое обозначение продукции длиной не более 10 символов, используемое при продаже (именуемое модельным обозначением или моделью бытового прибора) торговой марки Bosch. Материальный номер (модель) указывается между кодовым словом «E-Nr.» и косой чертой «/».

Индекс сервисной службы – двузначное цифровое обозначение, присваиваемое единице продукции в процессе производства и используемое сервисной службой.

Эксплуатационные документы разрабатываются в унифицированной форме для широкого ассортимента продукции, поэтому изготовителем предусмотрено указание торгового обозначения прибора в эксплуатационных документах как полностью, так и частично, при условии, что это позволяет определить принадлежность данного эксплуатационного документа к бытовому прибору, сопровождаемому этим эксплуатационным документом. Установление в процессе идентификации соответствия характеристик бытового прибора положениям, содержащимся в прилагаемых к нему эксплуатационных документах, проводится путем анализа информации, изложенной в эксплуатационных документах.

В состав эксплуатационных документов, предусмотренных изготовителем для продукции, могут входить настоящая информация, инструкция (руководство) по эксплуатации, информация об условиях гарантийного и сервисного обслуживания.

Маркирование продукции осуществляется изготовителем на титловой табличке прибора, на упаковочной этикетке, непосредственно на упаковке прибора, а также может производиться иными способами, обеспечивающими доступную и наглядную представление информации о приборе в местах продаж.

ЕАЭС Продукция, которая прошла процедуру подтверждения соответствия согласно требованиям технических регламентов Таможенного союза и/или технических регламентов Евразийского экономического союза, маркируется единым знаком обращения продукции на рынке государств-членов Таможенного союза (Евразийского экономического союза).

Продукция соответствует следующим техническим регламентам Таможенного союза:

- ТР ТС 020/2011 Электromагнитная совместимость технических средств
- ТР ТС 004/2011 О безопасности низковольтного оборудования
- ТР ЕАЭС 037/2016 Об ограничении применения опасных веществ в изделиях электротехники и радиоэлектроники

Эксплуатационные документы на продукцию выполняются на русском языке. Эксплуатационные документы на государственных языках государств-членов Евразийского экономического союза, отличных от русского, при наличии соответствующих требований в законодательстве можно безвозмездно получить у торгующей организации-резидента соответствующего государства-члена Евразийского экономического союза.

Информация о комплектации продукции представлена в торговых залах, может быть запрошена по телефону бесплатной «горячей линии» (800) 200-2961, а также доступна в интернете на сайте производителя <http://www.bosch-home.ru>.

Cuprins

Siguranța	93	Curățare și îngrijire	102
Instrucțiuni generale	93	Protecția motorului	102
Utilizarea conform destinației	93	Produsele de curățare.....	102
Limitare a cercului de utilizatori	94	Curățarea filtrului de protecție a motorului.....	102
Instrucțiuni privind siguranța	94	Filtrul de evacuare Micro-Higiene ¹	103
Prevenirea prejudiciilor materiale... ..	97	Curățarea filtrului igienic HEPA ¹ ...	103
Protecția mediului și economisirea.....	98	Înlocuirea sacului de colectare a prafului.....	104
Predarea la deșeuri a ambalajului	98	Remediați defecțiunile	105
Despachetarea și verificarea	98	Erori de funcționare.....	105
Despachetarea aparatului și pieselor acestuia	98	Transport, depozitare și eliminare	107
Pachetul de livrare.....	98	Predarea aparatului vechi	107
Cunoașterea	98	Serviciul clienți.....	107
Aparatul	98	Numărul de produs (Nr. E) și numărul de fabricație (FD)	107
Prezentare generală a elementelor de operare ¹	99	Condiții de garanție	108
Accesorii.....	100		
Înainte de prima utilizare	100		
Montarea aparatului	100		
Utilizarea de bază	100		
Reglarea tijei telescopice	100		
Pornirea aparatului	101		
Deconectarea aparatului	101		
Transportarea aparatului	101		
Reglarea puterii ¹	101		
Reglarea duzei pentru pardoseală.....	101		
Prezentare generală a reglajelor duzei pentru pardoseală	101		
Aspirarea cu ajutorul accesoriilor	101		
Deconectarea și aducerea aparatului în poziție de repaus.....	101		
Demontarea aparatului.....	102		

¹ În funcție de dotările aparatului



Siguranța

Respectați informațiile referitoare la subiectul siguranță, pentru a vă folosi de aparatul dvs. în condiții de siguranță.

Instrucțiuni generale

Aici găsiți informații generale referitoare la aceste instrucțiuni.

- Citiți cu atenție aceste instrucțiuni. Numai astfel veți putea să utilizați în siguranță și eficient aparatul.
- Aceste instrucțiuni se adresează utilizatorului aparatului.
- Respectați instrucțiunile privind siguranța și avertismentele.
- Păstrați instrucțiunile, precum și informațiile producătorului în vederea utilizării ulterioare sau înmânării acestora următorului proprietar.
- Verificați aparatul după despachetare. Nu este permisă punerea în funcțiune a aparatului dacă acesta a fost avariat în timpul transportului.

Utilizarea conform destinației

Pentru a utiliza aparatul în mod corect și în condiții de siguranță, respectați informațiile privind utilizarea conform destinației.

Utilizați acest aparat numai:

- în conformitate cu acest manual de utilizare.
- împreună cu piesele și accesoriile originale. Garanția nu acoperă deteriorările cauzate de utilizarea împreună cu alte produse.
- pentru curățarea suprafețelor.
- în locuința proprie și în încăperi închise din mediul casnic, la temperatura camerei.
- până la o înălțime de maximum 2000 m deasupra nivelului mării.

Nu folosiți aparatul:

- pentru aspirarea oamenilor sau animalelor.
- pentru aspirarea substanțelor nocive pentru sănătate, ascuțite, fierbinți sau incandescente.
- pentru aspirarea substanțelor umede sau lichide.

- pentru aspirarea substanțelor și gazelor ușor inflamabile sau explozive.
- pentru aspirarea cenușii, funinginii din sobe de teracotă și instalații de încălzire centrală.
- pentru aspirarea tonerului din imprimante și copiatoare.
- pentru aspirarea molozului.

Deconectați aparatul de la rețeaua de alimentare cu energie electrică atunci când:

- curățați aparatul.

Limitare a cercului de utilizatori

Evitați riscurile pentru copii și persoanele cu handicap. Acest aparat poate fi folosit de copii cu vârsta de peste 8 ani și de persoane cu capacități fizice, senzoriale sau mintale reduse sau fără experiență și/sau cunoștințe numai dacă sunt supravegheați sau au fost instruiți referitor la utilizarea în siguranță a aparatului și au înțeles pericolele care rezultă din aceasta. Copiii nu trebuie lăsați să se joace cu aparatul. Curățarea și întreținerea curentă efectuată de utilizator nu sunt permise copiilor dacă nu sunt supravegheați.

Instrucțiuni privind siguranța

Respectați aceste instrucțiuni privind siguranța atunci când utilizați aparatul.

AVERTIZARE – Pericol de electrocutare!

- Reparațiile executate incorect sunt periculoase.
 - ▶ Numai personalul de specialitate are permisiunea de a efectua lucrări de reparații la nivelul aparatului.
 - ▶ La reparația aparatului trebuie utilizate numai piese de schimb originale.
 - ▶ Dacă se deteriorează cablul de racordare la rețea al acestui aparat, acesta trebuie înlocuit de către producător, de către serviciul său pentru clienți sau de către o persoană calificată în mod similar, pentru a evita pericolele.

- Un aparat deteriorat sau un cablu de alimentare de la rețea deteriorat este periculos.
 - ▶ Nu utilizați niciodată un aparat deteriorat.
 - ▶ Nu utilizați un aparat care are suprafața cu fisuri sau spartă.
 - ▶ Nu trageți niciodată de cablul de alimentare electrică pentru a deconecta aparatul de la rețeaua de alimentare electrică. Scoateți întotdeauna din priză ștecherul cablului de alimentare electrică.
 - ▶ Nu trageți niciodată de cablul de alimentare electrică al aparatului și nu sprijiniți aparatul pe acesta.
 - ▶ Dacă aparatul sau cablul de alimentare electrică este deteriorat, scoateți imediat ștecherul din priză sau decuplați siguranța din cutia cu siguranțe.
 - ▶ Contactați unitatea de service abilitată. → *Pagina 107*
 - ▶ Numai personalul de specialitate are permisiunea de a efectua lucrări de reparații la nivelul aparatului.
- Pătrunderea umidității poate provoca electrocutarea.
 - ▶ Utilizați aparatul numai în spații închise.
 - ▶ Nu expuneți niciodată aparatul la căldură și umiditate excesive.
 - ▶ Nu utilizați pentru curățarea aparatului aparate de curățat cu jet sub presiune sau cu jet de abur.
- O izolație deteriorată a cablului de alimentare electrică este periculoasă.
 - ▶ Cablul de alimentare electrică nu trebuie să intre niciodată în contact cu surse de căldură sau cu componentele fierbinți ale aparatului.
 - ▶ Cablul de alimentare electrică nu trebuie să intre niciodată în contact cu vârfuri sau muchii ascuțite.
 - ▶ Nu este permisă îndoirea, ștrangularea sau modificarea cablului de alimentare electrică.
- Instalările executate incorect sunt periculoase.
 - ▶ Aparatul se va conecta și utiliza numai conform datelor de pe plăcuța cu date tehnice.
 - ▶ Aparatul se va racorda doar la o priză de curent alternativ cu împământare, instalată regulamentar.

- ▶ Sistemul de protecție a instalației de alimentare cu energie electrică a clădirii trebuie să fie instalat corect.

⚠ AVERTIZARE – Pericol de arsuri!

- Sistemul de filtrare se poate încălzi în timpul funcționării și se poate aprinde în cazul contactului cu substanțe inflamabile sau pe bază de alcool.
 - ▶ Nu aduceți sacul de colectare a prafului și filtrul în contact cu substanțe inflamabile sau produse care conțin alcool.
 - ▶ Nu utilizați substanțe inflamabile sau pe bază de alcool pentru a curăța aparatul.
- În cazul unei durate de funcționare de peste 30 de minute, cablul de alimentare electrică înfășurat se poate supraîncălzi.
 - ▶ Desfășurați complet cablul de alimentare electrică.

⚠ AVERTIZARE – Pericol de rănire!

- Piese mobile și orificiile aparatului se pot deteriora.
 - ▶ Țineți la distanță îmbrăcămintea, părul, degetele și celelalte părți ale corpului față de orificiile aparatului și de piesele mobile ale acestuia.
 - ▶ Nu îndreptați tija sau duzele spre ochi, păr, urechi sau gură.
- În cazul căderii, aparatul poate provoca răniri.
 - ▶ În timpul aspirării treptelor asigurați-vă că nu se află persoane în zona de sub aparat.
- Cablul de alimentare electrică desfășurat poate provoca împiedicarea persoanelor.
 - ▶ În timpul pauzelor, opriți aparatul și scoateți ștecherul din priză.
 - ▶ Retrageți cablul de alimentare electrică.
- Funcția de retragere automată a cablului poate provoca răniri ale utilizatorului.
 - ▶ Asigurați-vă că, în timpul retragerii automate a cablului electric, ștecherul nu se lovește de persoane, părți ale corpului, animale sau obiecte.

⚠️ AVERTIZARE – Pericol de asfixiere!

Copiii se pot înfășura în ambalaj sau și-l pot trage pe cap, asfixiindu-se.

- ▶ Nu lăsați copiii în apropierea ambalajului.
- ▶ Nu lăsați copiii să se joace cu materialul de ambalaj.

Prevenirea prejudiciilor materiale

Pentru a preveni avarierea aparatului, accesoriilor sau altor articole, respectați aceste indicații.

ATENȚIE!

- În cazul deplasării aparatului peste furtun, acesta din urmă poate suferi deteriorări.
 - ▶ Nu deplasați niciodată aparatul peste furtun.
- Tălpile uzate și cu muchii ascuțite ale duzelor pot provoca deteriorări ale pardoselilor delicate, precum cele acoperite cu parchet sau linoleum.
 - ▶ Verificați cu regularitate gradul de uzură a tălpilor.
 - ▶ Duzele uzate trebuie înlocuite.
- Impuritățile din interiorul motorului pot determina deteriorarea acestuia.
 - ▶ Nu utilizați niciodată aparatul fără sacul de colectare a prafului.
 - ▶ Nu utilizați niciodată aparatul fără filtrul de protecție a motorului.
 - ▶ Nu utilizați niciodată aparatul fără filtrul de evacuare.

Protecția mediului și economisirea

Protejați mediul înconjurător prin utilizarea eficientă a resurselor pentru aparatul dvs. și reciclați materialele refolosibile în mod corespunzător.

Predarea la deșeurile a ambalajului

Ambalajele sunt ecologice și reciclabile.

- ▶ Eliminați componentele separat, în funcție de tipul acestora.

Informații despre modalitățile curente de eliminare ecologică a aparatelor pot fi obținute de la distribuitorii comerciali de specialitate, precum și de la primăria sau administrația locală.

Despachetarea și verificarea

În momentul desăpachetării, țineți cont de indicațiile prezentate în continuare.

Despachetarea aparatului și pieselor acestuia

1. Scoateți aparatul din ambalaj.
2. Scoateți din ambalaj și așezați separat toate celelalte piese și documentele însoțitoare.
3. Îndepărtați materialul de ambalare rămas.
4. Îndepărtați eticheta și foliile existente.

Pachetul de livrare

După despachetare verificați ca livrarea să fie completă și ca toate piesele să nu prezinte eventuale deteriorări din transport.

Indicație: În funcție de dotare, aparatul poate fi livrat împreună cu mai multe accesorii.

→ Fig. 1

A	Duză comutabilă pentru pardoseală ¹
B	Tijă telescopică ¹
C	Mâner cu furtun ¹
D	Sac de colectare a prafului
E	Filtru de protecție a motorului
F	Filtru igienic HEPA ¹
G	Suporturi pentru accesorii ¹
H	Duză pentru lucrări de găurire ¹
I	Duze pentru rosturi ¹
J	Duze pentru pardoseli tari ¹
K	Duze pentru tapițerii ¹
L	Duză pentru tapițerie, cu coroană de perii cu clips de fixare ¹
M	Duză pentru saltele ¹

¹ În funcție de dotările aparatului

Cunoașterea

Informații referitoare la componentele aparatului dumneavoastră.

Aparatul

Aici găsiți o privire de ansamblu asupra componentelor aparatului dvs.

Indicație: În funcție de tipul aparatului, este posibil să existe diferențe de culoare și în ceea ce privește anumite detalii.



→ Fig. 2

1	Duză comutabilă pentru pardoseală ¹
2	Tijă telescopică cu manșetă de glisare ¹
3	Mâner ¹
4	Furtun
5	Regulator de putere și comutator de pornire/oprire
6	Dispozitiv auxiliar de fixare
7	Cablu de alimentare electrică
8	Dispozitiv de stabilizare
9	Capac posterior
10	Capac
11	Mâner de transport



¹ În funcție de dotările aparatului

Prezentare generală a elementelor de operare¹

Aici găsiți o prezentare generală a elementelor de operare a aparatului dumneavoastră.

Simbol	Utilizare
	<ul style="list-style-type: none"> ▪ Porniți aparatul. ▪ Deconectați aparatul. ▪ Reglați puterea.
min	Aspirarea perdelelor și articolelor textile delicate.
	Aspirarea corpurilor de mobilier tapitate și pernelor.

¹ În funcție de dotările aparatului

Simbol	Utilizare
	<ul style="list-style-type: none"> ▪ Aspirarea covoarelor delicate. ▪ Aspirarea depunerilor de murdărie minore.
	Aspirarea mochetelor groase.
max	Aspirarea pardoselilor tari, covoarelor cu un grad înalt de murdărie și mochetelor.
AUTO	Aspirarea pe toate tipurile de suprafețe.
	Înlocuiți sacul de colectare a prafului.

Accesorii

Utilizați accesoriile originale. Acestea sunt adaptate pentru aparatul dumneavoastră. Aici dispuneți de o prezentare generală a accesoriilor aparatului dvs. și utilizarea acestora.

Accesorii	Număr accesoriu	Utilizare
Pachet de filtre de schimb	BBZ41FGALL	Absorbția materialelor aspirate.
Filtru de protecție a motorului	BBZ02MPF	Protecția motorului împotriva contaminării cu murdărie.
Filtru igienic HEPA	BBZ154HF	Purificarea aerului evacuat.
Filtru igienic UltraAllergy	BBZ154UF	Purificarea aerului evacuat.
Duză pentru pardoseli tari, cu coroană de perii	BBZ123HD	Aspirarea pardoselilor tari.
Duză pentru pardoseli tari	BBZ124HD	Aspirarea pardoselilor tari și covoarelor.

Înainte de prima utilizare

Pregătiți aparatul pentru utilizare.

Montarea aparatului

1. Introduceți și fixați mânerul la furtun.
→ Fig. **3**
2. Fixați suporturile furtunului în orificiul de aspirare din capac.
→ Fig. **4**
3. Cuplați mânerul la tija telescopică.
4. Cuplați tija telescopică la duza pentru pardoseală.
→ Fig. **5**
5. Fixați suportul pentru accesorii¹ la tija telescopică.
→ Fig. **6**
6. Fixați duza pentru rosturi¹ în partea inferioară a suportului pentru accesorii¹.
→ Fig. **6**

7. Fixați coroana de perii¹ la duza pentru tapițerie¹.
→ Fig. **7**
8. Fixați duza pentru tapițerie¹ împreună cu coroana de perii¹ în partea superioară a suportului pentru accesorii¹.
→ Fig. **6**

Utilizarea de bază

Aici sunt prezentate informații esențiale privind modul de utilizare a aparatului dumneavoastră.

Reglarea tijei telescopice

1. Deblocați tija telescopică.
2. Reglați lungimea dorită a tijei telescopice.
→ Fig. **8**

¹ În funcție de dotările aparatului

Pornirea aparatului

1. Trageți de ștecher până când obțineți lungimea dorită a cablului.
2. Introduceți ștecherul în priză.
3. Apăsați pe ①.
→ Fig. 9

Deconectarea aparatului

1. Apăsați pe ①.
2. Scoateți ștecherul din priză.
3. Trageți scurt cablul de alimentare electrică și eliberați-l.
- ✓ Cablul se înfășoară automat.

Transportarea aparatului

1. Deconectați aparatul.
2. Așezați aparatul în poziție verticală.
3. Împingeți cârligul de la peria pentru pardoseală în orificiul de pe partea inferioară a aparatului.
→ Fig. 10
4. Pentru a evita obstacolele, transportați aparatul ținându-l de mâner.

Reglarea puterii¹

Puterea poate fi reglată progresiv.



1. Rotiți regulatorul de putere în dreptul treptei dorite.
→ "Prezentare generală a elementelor de operare¹", Pagina 99
2. Rotiți tija telescopică cu regulatorul de aer secundar în poziția dorită.
→ Fig. 11

Reglarea duzei pentru pardoseală

- ▶ Reglați duza pentru pardoseală cu ajutorul comutatorului în funcție de pardoseala pe care doriți să o curățați.
→ Fig. 12

Prezentare generală a reglajelor duzei pentru pardoseală

Aici este disponibilă o prezentare generală a reglajelor duzei pentru pardoseală.

Simbol	Utilizare
	Aspirarea covoarelor și mochetelor.
	Aspirarea pardoselilor tari și parchetului.

Aspirarea cu ajutorul accesoriilor

1. Fixați duza dorită la tija telescopică sau la mâner.
2. După utilizarea duzei dorite, decuplați-o de la tija telescopică sau de la mâner.

Deconectarea și aducerea aparatului în poziție de repaus

1. Deconectați aparatul.
2. În cazul pauzelor mai lungi, ampasați dispozitivul de stabilizare în partea inferioară a aparatului.
→ Fig. 10
3. În cazul pauzelor mai scurte, utilizați dispozitivul auxiliar de fixare.
→ Fig. 13

¹ În funcție de dotările aparatului

Demontarea aparatului

1. Decuplați tija telescopică de la mâner.
→ Fig. 14
2. Apăsați simultan cele două ciocuri de înclichetare.
3. Decuplați furtunul de la aparat.
→ Fig. 15

Curățare și îngrijire

Pentru a asigura funcționarea optimă a aparatului pentru o perioadă îndelungată de timp, curățați-l și îngrijiți-l cu atenție.

Protecția motorului

Aveți grijă să nu pătrundă impurități în zona motorului.

ATENȚIE!

Impuritățile din interiorul motorului pot determina deteriorarea acestuia.

- ▶ Nu utilizați niciodată aparatul fără sacul de colectare a prafului.
- ▶ Nu utilizați niciodată aparatul fără filtrul de protecție a motorului.
- ▶ Nu utilizați niciodată aparatul fără filtrul de evacuare.

Produsele de curățare

Utilizați numai produse de curățare adecvate.

ATENȚIE!

Utilizarea unor produse de curățare necorespunzătoare sau un mod de curățare impropriu poate duce la deteriorarea aparatului.

- ▶ Nu utilizați produse de curățare ascuțite sau abrazive.
- ▶ Nu utilizați produse de curățare care au un conținut mare de alcool.

- ▶ Nu utilizați niciodată bureți din sârmă sau bureți abrazivi.
- ▶ Spălați bine lavetele noi înainte de utilizare.

Curățarea filtrului de protecție a motorului

Recomandare: Pentru rezultate de aspirare optime, curățați sau înlocuiți cu regularitate filtrul de protecție a motorului. După aspirarea de particule fine de praf, curățați prin batere sau înlocuiți filtrul de protecție a motorului pentru a asigura puterea de aspirare a aparatului.

1. Deconectați aparatul.
2. Scoateți ștecherul din priză.
3. Deschideți capacul.
→ Fig. 16
4. Pentru a elibera filtrul de protecție a motorului din elementele de fixare, apăsați eclisele laterale.
→ Fig. 17
5. Scoateți filtrul de protecție a motorului trăgându-l în direcția săgeții.
6. Curățați prin batere filtrul de protecție a motorului.
7. În cazul unui grad înalt de murdărie, spălați filtrul de protecție a motorului.
→ Fig. 18
8. Apoi lăsați filtrul să se usuce timp de cel puțin 24 de ore.
9. Întrețineți aparatul și accesoriile acestuia utilizând un produs uzual din comerț pentru curățarea materialelor plastice.
10. Dacă este necesar, aspirați compartimentul de colectare a prafului cu ajutorul unui al doilea aparat sau utilizând o lavetă uscată ori o pensulă.
11. După curățare, introduceți filtrul de protecție a motorului în aparat.

12. Fixați prin apăsare în sus filtrul de protecție a motorului.
13. Închideți capacul.

Filtrul de evacuare Micro-Higiene¹

Recomandare: Pentru rezultate de aspirare optime, curățați sau înlocuiți o dată pe an filtrul de evacuare Micro-Higiene¹. După aspirarea de particule fine de praf, curățați sau înlocuiți filtrul de evacuare Micro-Higiene¹ pentru a asigura puterea de aspirare a aparatului.

1. Deconectați aparatul.
2. Scoateți ștecherul din priză.
3. Deschideți capacul posterior.
4. Apăsați în direcția săgeții eclisa de închidere.
→ Fig. 19
5. Fixați suportul de filtru.
6. Scoateți filtrul din spumă¹ și filtrul de evacuare Micro-Higiene¹ din suportul de filtru.
→ Fig. 20
7. Curățați prin batere filtrul din spumă¹ și filtrul de evacuare Micro-Higiene¹.
8. În cazul unui grad înalt de murdărie, spălați filtrul din spumă¹ și filtrul de evacuare Micro-Higiene¹.
→ Fig. 21
9. Apoi lăsați filtrul din spumă¹ și filtrul de evacuare Micro-Higiene¹ să se usuce timp de cel puțin 24 de ore.
10. Ulterior introduceți filtrul din spumă¹ și filtrul de evacuare Micro-Higiene¹ în suportul de filtru.
11. Introduceți suportul de filtru în aparat.
12. Închideți capacul posterior.

Curățarea filtrului igienic HEPA¹

Indicație: Efectul de filtrare se păstrează, chiar dacă se observă o colorare a suprafeței sale.

Recomandări

- Pentru un nivel optim de performanță al filtrului igienic HEPA¹, acesta trebuie curățat o dată pe an.
După aspirarea de particule fine de praf, curățați filtrul igienic HEPA¹ pentru a asigura puterea de aspirare a aparatului.
 - Pentru curățarea temeinică a unității de filtrare, aceasta poate fi spălată în mașina de spălat rufe. Pentru a proteja celelalte rufe, introduceți unitatea de filtrare într-un insăculeț pentru spălare. Spălați unitatea de filtrare la o temperatură de 30 °C cu ciclul de spălare delicată și setați cea mai mică turație de centrifugare tamburului.
1. Deconectați aparatul.
 2. Scoateți ștecherul din priză.
 3. Deschideți capacul posterior.
 4. Apăsați în direcția săgeții eclisa de închidere.
 5. Deblocați filtrul igienic HEPA¹.
 6. Scoateți din aparat filtrul igienic HEPA¹.
→ Fig. 19
 7. Curățați prin batere unitatea de filtrare.
 8. Spălați unitatea de filtrare sub jet de apă.
→ Fig. 22
 9. Lăsați filtrul igienic HEPA¹ să se usuce timp de cel puțin 24 de ore.
 10. Introduceți filtrul igienic HEPA¹ în interiorul aparatului.
 11. Închideți capacul posterior.

¹ În funcție de dotările aparatului

Înlocuirea sacului de colectare a prafului

Când indicatorul de înlocuire a filtrului se aprinde fix atunci când duza este ridicată și la trepte de putere înalte, sacul de colectare a prafului trebuie înlocuit.

1. Deconectați aparatul.
2. Scoateți ștecherul din priză.
3. Pentru a deschide capacul, apăsați pe maneta de blocare.
4. Pentru a închide sacul de colectare a prafului, trageți de eclisa de închidere.
5. Scoateți în întregime din suport sacul de colectare a prafului.
→ Fig. **23**
6. Eliminați în totalitate sacul de colectare a prafului.
7. Glisați sacul de colectare a prafului în suport până când se fixează sonor în poziție.
→ Fig. **24**
Nu îndoiți sacul de colectare a prafului.
8. Închideți capacul.

Când închideți capacul, aveți grijă să nu prindeți sacul de colectare a prafului. Capacul se închide numai dacă sacul de colectare a prafului este montat.

Remediați defecțiunile

Defecțiunile minore pot fi remediate chiar de dumneavoastră. Înainte de a contacta unitatea de service, consultați informațiile privind remedierea defecțiunilor. Astfel evitați cheltuielile inutile.

AVERTIZARE

Pericol de electrocutare!

Reparațiile executate incorect sunt periculoase.

- ▶ Numai personalul de specialitate are permisiunea de a efectua lucrări de reparații la nivelul aparatului.
- ▶ La reparația aparatului trebuie utilizate numai piese de schimb originale.
- ▶ Dacă se deteriorează cablul de racordare la rețea al acestui aparat, acesta trebuie înlocuit de către producător, de către serviciul său pentru clienți sau de către o persoană calificată în mod similar, pentru a evita pericolele.

Erori de funcționare

Defecțiune	Cauză	Remediarea defecțiunilor
Aparatul nu funcționează.	Indicatorul de înlocuire a filtrului se aprinde.	▶ Înlocuiți sacul de colectare a prafului. → "Înlocuirea sacului de colectare a prafului", Pagina 104
Siguranța de la tabloul electric s-a decuplat în momentul conectării aparatului.	La rețeaua de alimentare electrică sunt conectate simultan mai multe aparate.	1. Cuplați siguranța de la tabloul electric. 2. Reglați cea mai mică treaptă de putere. → "Reglarea puterii", Pagina 101 3. Porniți aparatul. → "Pornirea aparatului", Pagina 101
Puterea de aspirare este redusă.	Duza, tija telescopică sau furtunul s-a înfundat.	1. Demontați aparatul. → "Demontarea aparatului", Pagina 102 2. Eliminați înfundarea.
	Sacul de colectare a prafului este plin.	▶ Înlocuiți sacul de colectare a prafului. → "Înlocuirea sacului de colectare a prafului", Pagina 104
	Filtrul igienic HEPA este înfundat. ¹	▶ Curățați filtrul igienic HEPA ¹ . → "Curățarea filtrului igienic HEPA ¹ ", Pagina 103

¹ În funcție de dotările aparatului

Defecțiune	Cauză	Remedierea defecțiunilor
Puterea de aspirare este redusă.	Filtrul de evacuare Micro-Hygiene este înfundat. ¹	► Curățați filtrul de evacuare Micro-Hygiene ¹ . → "Filtrul de evacuare Micro-Hygiene ¹ ", Pagina 103

¹ În funcție de dotările aparatului

Transport, depozitare și eliminare

Predarea aparatului vechi

Datorită reciclării ecologice se pot refolosi materii prime valoroase.

1. Scoateți ștecherul cablului de racordare la rețea din priză.
2. Separați cablul de alimentare.
3. Predarea aparatului la deșeurii conform legislației mediului.



Acest aparat este marcat corespunzător directivei europene 2012/19/UE în privința aparatelor electrice și electronice vechi (waste electrical and electronic equipment – WEEE).

Directiva prescrie cadrul pentru o preluare înapoi, valabilă în întreaga UE, și valorificarea aparatelor vechi.

Serviciul clienți

În cazul în care aveți întrebări, s-a produs o defecțiune la aparat pe care nu o puteți remedia pe cont propriu sau este necesară repararea aparatului, adresați-vă unității noastre de service.

Multe dintre defecțiunile care pot apărea pot fi remediate chiar de dumneavoastră; pentru aceasta, consultați informațiile privind remedierea defecțiunilor din cadrul acestui manual cu instrucțiuni sau de pe site-ul nostru Web. În cazul în care nu reușiți să remediați pe cont propriu defecțiunile, adresați-vă unității noastre abilitate de service. Noi găsim întotdeauna o soluție potrivită.

Noi asigurăm repararea aparatului atât în perioada de garanție acordată de producător, cât și după expirarea acesteia, de către tehnicienii de service, care utilizează piese de schimb originale.

Piesele de schimb originale, relevante pentru siguranță, conform Regulamentului corespunzător referitor la designul ecologic se procură de la unitatea noastră de service abilitată, pentru o durată de minim 7 ani de la punerea în circulație în interiorul Spațiului Economic European.

Indicație: Reparațiile efectuate de personalul din cadrul unității de service abilitate în cadrul perioadei de garanție acordate de producător, în condițiile impuse de acesta, sunt gratuite.

Informații detaliate despre perioada și condițiile de garanție din țara dvs. se obțin de la unitatea noastră de service abilitată, de la distribuitorul dvs. sau de pe site-ul nostru Web. Dacă apeleți la Serviciul pentru clienți, trebuie să menționați numărul de identificare a produsului (E-Nr.) și numărul de fabricație (FD) al aparatului dumneavoastră. Datele de contact ale serviciului pentru clienți le găsiți în lista atașată a unităților de service pentru clienți de la sfârșitul instrucțiunilor sau pe pagina noastră de internet.

Numărul de produs (Nr. E) și numărul de fabricație (FD)

Numărul produsului (Nr. E) și numărul de fabricație (FD) se găsesc pe plăcuța de tip a aparatului. Pentru găsi rapid și ușor datele aparatului dvs. și numărul de telefon al serviciului pentru clienți le puteți nota undeva să le aveți la îndemână.

Condiții de garanție

Garanția pentru acest aparat se aplică conform următoarelor condiții. Pentru acest aparat sunt valabile condițiile de garanție care au fost publicate de către reprezentanța competentă a țării din care a fost cumpărat aparatul. Puteți solicita oricând condițiile de garanție de la comerciantul dvs. de la care ați cumpărat aparatul, sau le puteți cere direct de la reprezentanța noastră din țară.

Зміст

Безпека	110	Вимкнення приладу і	
Загальні вказівки	110	встановлення на зберігання	118
Використання за		Демонтаж приладу	118
призначенням.....	110	Чищення та догляд	118
Обмеження кола користувачів ..	111	Захист двигуна	118
Вказівки з техніки безпеки	111	Засоби для очищення.....	119
Як запобігти матеріальним		Чищення захисного фільтра	
збиткам	114	мотора	119
Охорона довкілля й		Очищення випускного	
ощадливе користування	115	гігієнічного мікрофільтра ¹	119
Утилізація упаковки	115	Очищення гігієнічного фільтра	
Розпаковування й перевірка ...	115	HEPA ¹	120
Розпаковування приладу й		Заміна мішка для пилу	121
деталей	115	Усунення несправностей	122
Комплект поставки	115	Несправності в роботі	122
Знайомство.....	115	Транспортування, зберігання	
Прилад	115	й утилізація.....	124
Огляд елементів управління ¹	116	Утилізація старих приладів.....	124
Приладдя	116	Сервісні центри	124
Перед першим		Номер виробу (E-Nr.) і	
використанням	117	заводський номер (FD).....	124
Монтаж приладу.....	117	Умови гарантії	124
Основні відомості про			
користування	117		
Регулювання телескопічної			
трубки	117		
Увімкнення приладу	117		
Вимкнення приладу	117		
Транспортування приладу.....	117		
Регулювання потужності ¹	118		
Регулювання насадки для			
підлоги	118		
Огляд налаштувань насадок			
для підлоги	118		
Очищення з використанням			
приладдя.....	118		

¹ Залежно від комплектації приладу



Безпека

Щоб користуватися приладом без ризику, зважайте на інформацію щодо безпеки.

Загальні вказівки

Тут ви знайдете загальну інформацію про цю інструкцію.

- Уважно прочитайте цю інструкцію. Лише за цієї умови ви зможете безпечно й ефективно користуватися приладом.
- Ця інструкція призначена для користувача приладу.
- Зважайте на правила техніки безпеки й попередження.
- Збережіть інструкцію й інформацію про прилад для пізнішого користування або для наступного власника приладу.
- Перевірте прилад після розпакування. Не підключайте прилад, якщо його пошкодило під час транспортування.

Використання за призначенням

Щоб безпечно й правильно користуватися приладом, зважайте на вказівки щодо використання за призначенням.

Користуйтеся приладом лише за таких умов:

- згідно із цією інструкцією.
- з оригінальними частинами й приладдям. На пошкодження внаслідок застосування сторонньої продукції гарантія не поширюється.
- для чищення поверхонь.
- у приватних домогосподарствах і в закритих приміщеннях побутового призначення за кімнатної температури.
- на висоті щонайбільше 2000 м над рівнем моря.

Не використовуйте прилад:

- для чищення людей або тварин.
- для всмоктування шкідливих для здоров'я, гарячих або розжарених речовин, предметів із гострими краями.
- для всмоктування вологих або рідких речовин.
- для всмоктування легкозаймистих або вибухонебезпечних речовин, зокрема газів.

- для всмоктування попелу, сажі з печей і приладів центрального опалення.
- для всмоктування тонерного порошку з принтерів і копіювальних апаратів.
- для всмоктування будівельного сміття.

Від'єднайте прилад від електромережі, коли ви:

- чистите прилад.

Обмеження кола користувачів

Вживайте заходи щодо безпеки дітей та осіб, що відносяться до групи ризику

Діти віком від 8 років, а також особи з обмеженими фізичними, сенсорними або розумовими здібностями чи з браком досвіду та/або знань можуть користуватися цим приладом тільки під наглядом або після отримання вказівок із безпечного користування приладом і після того, як вони усвідомили можливі пов'язані з цим небезпеки.

Дітям заборонено гратися з приладом.

Дітям заборонено чистити й обслуговувати прилад без нагляду дорослих.

Вказівки з техніки безпеки

Користуючись приладом, зважайте на правила техніки безпеки.

⚠ ПОПЕРЕДЖЕННЯ – Небезпека ураження електричним струмом!

- Ремонтні роботи, виконані неналежним чином, можуть становити небезпеку для користувача.
 - ▶ Ремонтувати прилад дозволено тільки фахівцям.
 - ▶ Для ремонту приладу дозволяється використовувати лише оригінальні запчастини.
 - ▶ Щоб уникнути небезпек, у разі пошкодження кабелю живлення цього приладу його заміну має виконувати виробник, сервісний центр або особа з відповідною кваліфікацією.

- Пошкоджений прилад або пошкоджений мережний кабель — джерело небезпеки.
 - ▶ Ніколи не користуйтеся пошкодженим приладом.
 - ▶ Заборонено користуватися приладом, поверхня якого тріснула чи зламалася.
 - ▶ Не тягніть за мережний кабель, щоб від'єднати прилад від мережі. Завжди тягніть тільки за мережний штекер мережного кабелю.
 - ▶ Ніколи не тягніть і не тримайте пристрій за мережний кабель.
 - ▶ Якщо прилад або мережний кабель пошкоджений, негайно від'єднайте мережевий штекер розподільного блока або вимкніть запобіжник у розподільному блоці.
 - ▶ Зателефонуйте до сервісного центру. → *Стор. 124*
 - ▶ Ремонтувати прилад дозволено тільки фахівцям.
- Потрапляння вологи всередину приладу може призвести до ураження струмом.
 - ▶ Використовуйте прилад лише в закритих приміщеннях.
 - ▶ Бережіть прилад від високої температури й вологи.
 - ▶ Не можна чистити прилад за допомогою парового або високотискового приладу.
- Пошкоджена ізоляція кабелю живлення — джерело небезпеки.
 - ▶ Не допускайте контакту мережного кабелю з гарячими частинами приладу чи іншими джерелами тепла.
 - ▶ Не допускайте контакту мережного кабелю з гострими предметами.
 - ▶ Не перегинайте, не перетискайте й не переобладнуйте кабель живлення.
- Монтаж, виконаний неналежним чином, може становити небезпеку для користувача.
 - ▶ Прилад дозволено підключати до електромережі й експлуатувати лише відповідно до даних, зазначених на заводській табличці.
 - ▶ Прилад можна підключати до електромережі змінного струму тільки через заземлену розетку, змонтовану згідно з чинними нормами.

- ▶ Заземлювальний провід електричної системи оселі має бути прокладений згідно з чинними нормами.

⚠ ПОПЕРЕДЖЕННЯ – Небезпека опіків!

- Системи фільтрів можуть нагріватися під час роботи і загорятися при взаємодії з легкозаймистими або спиртовмісними речовинами.
 - ▶ Не допускайте потрапляння на мішок для пилу та фільтри горючих або спиртовмісних речовин.
 - ▶ Не використовуйте легкозаймисті або спиртовмісні речовини при очищенні приладу.
- При тривалій роботі понад 30 хвилин змотаний мережний кабель може перегріватися.
 - ▶ Повністю витягніть мережний кабель.

⚠ ПОПЕРЕДЖЕННЯ – Небезпека травмування!

- Рухомі частини та отвори на приладі можуть спричинити травмування.
 - ▶ Тримайте одяг, волосся, пальці та інші частини тіла подалі від отворів на приладі та рухомих частин.
 - ▶ Ніколи не направляйте трубку або насадки на очі, волосся, вуха чи рот.
- Коли прилад падає, він може травмувати людей.
 - ▶ При прибиранні сходів переконайтеся, що там немає людей.
- Через розтягнутий мережний кабель можна перечепитися.
 - ▶ Під час перерв у процесі збирання вимкніть прилад і витягніть мережевий штекер з розетки.
 - ▶ Втягніть мережний кабель в прилад.
- Автоматичне змотування мережевого кабелю може становити загрозу для користувача.
 - ▶ Перед автоматичним змотуванням мережевого кабелю переконайтеся, що його штекер не чіпляється за людей, частини тіла, тварин або інші об'єкти.

⚠ ПОПЕРЕДЖЕННЯ – Небезпека задущення!

Діти можуть натягти пакувальні матеріали собі на голову або загорнутися в них і задихнутися.

- ▶ Бережіть пакувальні матеріали від дітей.
- ▶ Не дозволяйте дітям гратися з пакувальним матеріалом.

Як запобігти матеріальним збиткам

Щоб уникнути пошкодження приладу, приладдя й інших предметів, виконуйте ці вказівки.

УВАГА!

- Перенесення приладу за шланг може призвести до пошкодження шланга.
 - ▶ Ніколи не переносьте прилад за шланг.
- Зношені або загострені нижні частини насадок можуть пошкодити чутливе тверде покриття, наприклад, паркет або лінолеум.
 - ▶ Регулярно перевіряйте нижні частини на предмет зношування.
 - ▶ Замініть зношену насадку.
- Бруд у моторі може пошкодити мотор.
 - ▶ Правила техніки безпеки не передбачають експлуатацію приладу без мішка для пилу.
 - ▶ Правила техніки безпеки не передбачають експлуатацію приладу без захисного фільтра мотора.
 - ▶ Правила техніки безпеки не передбачають експлуатацію приладу без випускного фільтра.

Охорона довкілля й ощадливе користування

Бережіть довкілля — користуйтеся приладом ощадливо й правильно утилізуйте матеріали, придатні до вторинної переробки.

Утилізація упаковки

Пакувальні матеріали екологічно безпечні і можуть використовуватися повторно.

- ▶ Окремі складники потрібно розсортувати й утилізувати роздільно.
Інформацію щодо актуальних способів утилізації можна отримати у продавця приладу або органів місцевого самоврядування.

Розпаковування й перевірка

Тут ви дізнаєтеся, яких правил слід дотримуватися, розпаковуючи прилад.

Розпаковування приладу й деталей

1. Вийміть прилад з упаковки.
2. Вийміть з упаковки і підготуйте всі додаткові деталі й супровідну документацію.
3. Зніміть наявний пакувальний матеріал.
4. Зніміть наявні наклейки та плівки.

Комплект поставки

Після розпаковування перевірте, чи комплект повний і чи не пошкодило якісь частини під час транспортування.

Вказівка: Залежно від комплектації прилад може постачатися з додатковим приладдям.

→ Мал. 1

A	Насадка для підлоги з перемикачем ¹
B	Телескопічні трубки ¹
C	Шланг з ручкою ¹
D	Мішок для пилу
E	Захисний фільтр мотора
F	Гігієнічний фільтр HEPA ¹
G	Каркас для приладдя ¹
H	Насадка для свердління ¹
I	Насадки для щілин ¹
J	Насадки для твердої підлоги ¹
K	Насадки для м'яких меблів ¹
L	Насадка для м'яких меблів зі знімною щіткою ¹
M	Насадка для матраців ¹

¹ Залежно від комплектації приладу

Знайомство

Ознайомтеся з деталями приладу.

Прилад

Тут можна познайомитися зі складниками приладу.

Вказівка: Залежно від типу приладу можливі деякі відмінності кольору та деталей.





→ Мал. 2

1	Насадка для підлоги з перемикачем ¹
2	Телескопічна трубка зі зсувною манжетною ¹
3	Ручка ¹
4	Шланг
5	Регулятор потужності та вимикач
6	Кріплення для паркування між прибираннями
7	Мережний кабель
8	Фіксатори для паркування
9	Кришка люка
10	Кришка
11	Ручка для транспортування

¹ Залежно від комплектації приладу

Огляд елементів управління¹

Тут можна ознайомитися з елементами управління приладу.

Символ	Застосування
	<ul style="list-style-type: none"> ■ Увімкнути прилад. ■ Вимкнути прилад. ■ Відрегулювати потужність.
min	Очистити гардини і тонкі текстильні вироби.
	Очистити м'які меблі та подушки.
	<ul style="list-style-type: none"> ■ Очистити тонкі килими. ■ Очистити незначні забруднення.
	Очистити міцні підлогові покриття.
max	Очистити тверді підлогові покриття, сильно забруднені килими і килимові покриття.
AUTO	Очистити будь-які поверхні.
	Замінити мішок для пилу.

Приладдя

Використовуйте оригінальне приладдя. Воно відповідає приладу. Тут коротко описано приладдя вашого приладу та його застосування.

Приладдя	Номер приладдя	Застосування
Комплект змінних фільтрувальних пакетів	BBZ41FGALL	Всмоктувати бруд.
Захисний фільтр мотора	BBZ02MPF	Захистити двигун від забруднень.
Гігієнічний фільтр HEPA	BBZ154HF	Очистити витяжне повітря.
Гігієнічний фільтр UltraAllergy	BBZ154UF	Очистити витяжне повітря.
Насадка для твердої підлоги зі щіткою	BBZ123HD	Очистити тверді підлогові покриття.

¹ Залежно від комплектації приладу

Приладдя	Номер приладдя	Застосування
Насадка для твердої підлоги	BBZ124HD	Очистити тверді підлогові покриття та килими.

Перед першим використанням

Підготуйте прилад до застосування.

Монтаж приладу

1. Вставте ручку на шланг і зафіксуйте.
→ Мал. **3**
2. Вставте патрубок всмоктувального шланга в отвір кришки.
→ Мал. **4**
3. Приєднайте ручку до телескопічної трубки.
4. Приєднайте насадку для підлоги до телескопічної трубки.
→ Мал. **5**
5. Вставте каркас для приладдя¹ на телескопічну трубку.
→ Мал. **6**
6. Вставте насадку для щілин¹ знизу на каркас для приладдя¹.
→ Мал. **6**
7. Вставте щітку¹ на насадку для м'яких меблів¹.
→ Мал. **7**
8. Вставте насадку для м'яких меблів¹ зі щіткою¹ зверху на каркас для приладдя¹.
→ Мал. **6**

Основні відомості про користування

Тут ви знайдете найсуттєвіші відомості про користування приладом.

Регулювання телескопічної трубки

1. Розблокуйте телескопічну трубку.
2. Відрегулюйте потрібну довжину телескопічної трубки.
→ Мал. **8**

Увімкнення приладу

1. Візьміть мережевий штекер і витягніть кабель на необхідну довжину.
2. Вставте мережевий штекер в розетку.
3. Натисніть на **⓪**.
→ Мал. **9**

Вимкнення приладу

1. Натисніть на **⓪**.
 2. Вийміть мережевий штекер з розетки.
 3. Злегка потягніть за кабель живлення та відпустіть його.
- ✓ Кабель автоматично змотається.

Транспортування приладу

1. Вимкніть прилад.
2. Поставте пилосос вертикально.

¹ Залежно від комплектації приладу

3. Вставте гачки насадки для підлоги в отвори, розташовані з нижнього боку приладу.
→ Мал. **10**
4. При подоланні перешкод пересувайте прилад за ручку.

Регулювання потужності¹

Потужність можна регулювати ступінчасто.



1. Поверніть регулятор потужності на потрібний рівень.
→ "Огляд елементів управління¹", Стор. 116
2. Поверніть регулятор всмоктування на ручці на телескопічній трубці в потрібне положення.
→ Мал. **11**

Регулювання насадки для підлоги

- ▶ За допомогою перемикача встановіть насадку для підлоги на необхідну поверхню.
→ Мал. **12**

Огляд налаштувань насадок для підлоги

Тут ви знайдете огляд налаштувань насадок для підлоги.

Символ	Застосування
	Очищення килимів/килимових покриттів.
	Очищення твердих підлогових покриттів та паркету.

Очищення з використанням приладдя

1. Вставте потрібну насадку на телескопічну трубку або ручку.
2. Після використання зніміть використану насадку з телескопічної трубки або ручки.

Вимкнення приладу і встановлення на зберігання

1. Вимкніть прилад.
2. Під час тривалих перерв у процесі прибирання використовуйте фіксатори для паркування, розташовані з нижнього боку приладу.
→ Мал. **10**
3. Під час коротких перерв у процесі прибирання використовуйте кріплення для паркування між прибираннями.
→ Мал. **13**

Демонтаж приладу

1. Від'єднайте ручку від телескопічної трубки.
→ Мал. **14**
2. Натисніть одночасно на обидва фіксатори.
3. Вийміть шланг з приладу.
→ Мал. **15**

Чищення та догляд

Щоб прилад працював довго, слід ретельно чистити його й доглядати за ним.

Захист двигуна

Слідкуйте за кількістю бруду в двигуні.

¹ Залежно від комплектації приладу

УВАГА!

Бруд у моторі може пошкодити мотор.

- ▶ Правила техніки безпеки не передбачають експлуатацію приладу без мішка для пилу.
- ▶ Правила техніки безпеки не передбачають експлуатацію приладу без захисного фільтра мотора.
- ▶ Правила техніки безпеки не передбачають експлуатацію приладу без випускного фільтра.

Засоби для очищення

Використовуйте лише придатні засоби для очищення.

УВАГА!

Невідповідні засоби для очищення або неправильне очищення можуть призвести до пошкодження приладу.

- ▶ Не застосовуйте гострі чи абразивні засоби для очищення.
- ▶ Не застосовуйте засоби для очищення, що мають високий вміст спирту.
- ▶ Не застосовуйте жорсткі або металеві губки.
- ▶ Перед використанням ретельно промивайте губки.

Чищення захисного фільтра мотора

Порада: Для досягнення оптимального результату всмоктування регулярно вибивайте або промивайте захисний фільтр мотора. Після всмоктування дрібних часточок пилу очистіть або замініть захисний фільтр мотора, щоб підтримувати належну потужність всмоктування приладу.

1. Вимкніть прилад.
2. Вийміть мережевий штекер з розетки.
3. Відкрийте кришку.
→ Мал. **16**
4. Потягніть за язички з обох боків, щоб зняти фіксатори, які тримають захисний фільтр мотора.
→ Мал. **17**
5. Витягніть захисний фільтр мотора в напрямку стрілки.
6. Витрусіть захисний фільтр мотора.
7. У разі сильного забруднення промийте захисний фільтр мотора.
→ Мал. **18**
8. Після цього залиште фільтр для просушування принаймні на 24 години.
9. Для догляду за приладом та приладдям використовуйте звичайний засіб для очищення пластмаси.
10. За потреби очистіть відсік для пилу за допомогою іншого пилососа або сухою ганчіркою чи щіткою для пилу.
11. Після очищення вставте захисний фільтр мотора назад у пилосос.
12. Зафіксуйте захисний фільтр мотора вгорі.
13. Закрийте кришку.

Очищення випускного гігієнічного мікрофільтра¹

Порада: Для досягнення оптимального результату всмоктування очищуйте або замінійте випускний гігієнічний мікрофільтр¹ принаймні один раз на рік. Після всмоктування дрібних часточок пилу очистіть або замініть

¹ Залежно від комплектації приладу

випускний гігієнічний мікрофільтр¹, щоб забезпечити належну потужність всмоктування приладу.

1. Вимкніть прилад.
2. Вийміть мережевий штекер з розетки.
3. Відкрийте кришку люка.
4. Натисніть ручку-заскочку в напрямку стрілки.
→ Мал. 19
5. Розблокуйте тримач фільтра.
6. Вийміть пористу фільтрувальну вкладку¹ і випускний гігієнічний мікрофільтр¹ з тримача.
→ Мал. 20
7. Витрусіть пористу фільтрувальну вкладку¹ і випускний гігієнічний мікрофільтр¹.
8. У разі сильного забруднення пористої фільтрувальної вкладки¹ і випускного гігієнічного мікрофільтра¹ промийте їх.
→ Мал. 21
9. Дайте пористій фільтрувальній вкладці¹ і випускному гігієнічному мікрофільтру¹ висохнути протягом щонайменше 24 годин.
10. Вставте пористу фільтрувальну вкладку¹ і випускний гігієнічний мікрофільтр¹ у тримач фільтра.
11. Встановіть тримач фільтра в прилад.
12. Закрийте кришку люка.

Очищення гігієнічного фільтра HEPA¹

Вказівка: Його фільтруюча дія залишається незмінною, незалежно від можливої зміни кольору поверхні.

Поради

- Для досягнення оптимального рівня продуктивності очищуйте гігієнічний фільтр HEPA¹ щонайменше один раз на рік. Після всмоктування дрібних часточок пилу очистіть гігієнічний фільтр HEPA¹, щоб забезпечити належну потужність всмоктування приладу.
 - Для ретельнішого очищення фільтр-системи можна випрати її в пральній машині. Щоб не пошкодити іншу білизну, покладіть фільтр-систему в мішок для прання. Для очищення фільтр-системи налаштуйте режим дбайливого прання за температури 30 °C і мінімальну швидкість віджимання.
1. Вимкніть прилад.
 2. Вийміть мережевий штекер з розетки.
 3. Відкрийте кришку люка.
 4. Натисніть ручку-заскочку в напрямку стрілки.
 5. Розблокуйте гігієнічний фільтр HEPA¹.
 6. Вийміть гігієнічний фільтр HEPA¹ з приладу.
→ Мал. 19
 7. Витрусіть фільтр-систему HEPA.
 8. Промийте фільтр-систему під проточною водою.
→ Мал. 22
 9. Після цього залиште гігієнічний фільтр HEPA¹ для просушування принаймні на 24 години.
 10. Встановіть гігієнічний фільтр HEPA¹ у прилад.
 11. Закрийте кришку люка.

¹ Залежно від комплектації приладу

Заміна мішка для пилу

Якщо індикатор заміни пилозбірника постійно світиться при піднятій насадці і максимальному рівні потужності, замініть мішок для пилу.

1. Вимкніть прилад.
2. Вийміть мережевий штекер з розетки.
3. Для відкриття кришки необхідно натиснути важіль-заскочку.
4. Щоб закрити мішок для пилу, потягніть важіль-заскочку.
5. Вийміть заповнений мішок для пилу з тримача.
→ Мал. **23**
6. Утилізуйте заповнений мішок для пилу.
7. Вставте новий мішок для пилу в тримач до чутної фіксації.
→ Мал. **24**
Не згинайте мішок для пилу.
8. Закрийте кришку.
Закриваючи кришку, переконайтеся, що мішок для пилу не зігнувся. Кришка закриється тільки зі встановленим мішком для пилу.

Усунення несправностей

Незначні несправності приладу можна усувати власноруч. Перш ніж звертатися до сервісної служби, скористайтеся відомостями про усунення несправностей. Так можна уникнути зайвих витрат.

ПОПЕРЕДЖЕННЯ

Небезпека ураження електричним струмом!

Ремонтні роботи, виконані неналежним чином, можуть становити небезпеку для користувача.

- ▶ Ремонтувати прилад дозволено тільки фахівцям.
- ▶ Для ремонту приладу дозволяється використовувати лише оригінальні запчастини.
- ▶ Щоб уникнути небезпек, у разі пошкодження кабелю живлення цього приладу його заміну має виконувати виробник, сервісний центр або особа з відповідною кваліфікацією.

Несправності в роботі

Несправність	Можлива причина	Усунення несправності
Прилад не працює.	Світиться індикатор заміни пилозбірника.	▶ Змініть мішок для пилу. → "Заміна мішка для пилу", Стор. 121
Головний запобіжник спрацьовує при увімкненні приладу.	До мережі одночасно підключені кілька приладів.	1. Увімкніть головний запобіжник. 2. Встановіть мінімальний рівень потужності. → "Регулювання потужності" ¹ , Стор. 118 3. Увімкніть прилад. → "Увімкнення приладу", Стор. 117
Потужність всмоктування зменшується.	Насадка, телескопічна трубка або шланг засмічені.	1. Демонтуйте прилад. → "Демонтаж приладу", Стор. 118 2. Видаліть засмічення.
	Мішок для пилу заповнений.	▶ Змініть мішок для пилу. → "Заміна мішка для пилу", Стор. 121
	Гігієнічний фільтр HEPA засмічений.	▶ Очистіть гігієнічний фільтр HEPA ¹ . → "Очищення гігієнічного фільтра HEPA" ¹ , Стор. 120

¹ Залежно від комплектації приладу

Несправність	Можлива причина	Усунення несправності
Потужність всмоктування зменшується.	Випускний гігієнічний мікрофільтр засмічений. ¹	► Очистіть випускний гігієнічний мікрофільтр ¹ . → "Очищення випускного гігієнічного мікрофільтра ¹ ", Стор. 119

¹ Залежно від комплектації приладу

Транспортування, зберігання й утилізація

Утилізація старих приладів

Екологічна утилізація дає змогу повторно використовувати цінну сировину.

1. Витягніть штепсельну вилку кабелю живлення.
2. Переріжте кабель живлення.
3. Утилізуйте прилад екологічним способом.



Цей прилад маркіровано згідно положень європейської Директиви 2012/19/EU стосовно електронних та електроприладів, що були у використанні (waste electrical and electronic equipment - WEEE). Директивою визначаються можливості, які є дійсними у межах Європейського союзу, щодо прийняття назад та утилізації бувших у використанні приладів.

Сервісні центри

Якщо виникнуть запитання, ви не зможете власноруч усунути несправність приладу або знадобиться ремонт, зверніться до нашого сервісного центру. Багато проблем можна усувати самостійно, керуючись інформацією про усунення несправностей у цій інструкції або на нашому сайті. Якщо це не вдасться, зверніться до нашого сервісного центру. Ми завжди знайдемо, як розв'язати вашу проблему.

Ми подбаємо про те, щоб ваш прилад відремонтували за допомогою оригінальних запчастин підготовлені майстри — як у гарантійному випадку, так і після закінчення дії гарантії.

Важливі для безпеки оригінальні запасні частини, що відповідають Директиві ЄС щодо екологічного проектування, можна придбати в нашій сервісній службі впродовж щонайменше 7 років з моменту виходу приладу на ринок Європейського економічного простору.

Вказівка: Робота сервісного центру в гарантійних випадках безкоштовна.

Докладніші відомості про строк і умови гарантії у вашій країні можна отримати в сервісній службі, у дилера й на нашому сайті. Звертаючись до сервісного центру, назвіть номер виробу (E-Nr.) і заводський номер (FD) приладу. Контактні дані сервісного центру містить довідник у кінці цієї інструкції; їх також можна знайти на нашому сайті.

Номер виробу (E-Nr.) і заводський номер (FD)

Номер виробу (E-Nr.) і заводський номер (FD) приладу наведено на заводській табличці.

Щоб мати змогу швидко знайти відомості про прилад і телефонний номер сервісного центру, ці дані можна записати.

Умови гарантії

Для вашого приладу діють наведені нижче гарантійні умови. Стосовно цього приладу діють умови гарантії, щоб були опубліковані нашим компетентним

представництвом в країні, в якій Ви придбали прилад. Ви можете в будь-який час одержати умови гарантії у спеціалізованому магазині, в якому Ви придбали прилад, або безпосередньо в нашому представництві у Вас в країні. Умови гарантії для Німеччини та адреси Ви знайдете на останніх чотирьох сторінках цієї брошури. Крім того, умови гарантії розміщені також і в Інтернеті за зазначеною адресою. Для користування гарантійними послугами необхідно в будь-якому випадку показати квитанцію про оплату.

فهرس المحتويات

تنظيف فلتر النظافة الصحية الدقيق للعدم ¹	136	127	الأمان
تنظيف فلتر النظافة الصحية HEPA ¹	136	127	إرشاداً عامة
تغيير كيس الغبار	137	127	الاستعمال المطابق للتعليمات
التغلب على الاختلالات	138	128	تقييد دائرة المستخدمين
الاختلالات الوظيفية	138	128	إرشادات الأمان
النقل والتخزين والتخلص	140	130	تجنب الأضرار المادية
التخلص من الجهاز القديم	140	132	حماية البيئة والتوفير
خدمة العملاء	140	132	التخلص من مواد التغليف
رقم المنتج (E-Nr.) ورقم الصنع (FD)	140		إخراج الجهاز من مواد التغليف وفحصه
اشتراطات الضمان	140	132	إخراج الجهاز والأجزاء من مواد التغليف
		132	مرفق مع الجهاز:
		132	التعرّف
		132	الجهاز
		133	عرض عام لعناصر التحكم ¹
		133	الملحقات
		134	قبل أول استخدام
		134	تركيب الجهاز
		134	الاستعمال الأساسي
		134	ضبط الماسورة التليسكرابية
		134	تشغيل الجهاز
		134	إيقاف الجهاز
		134	نقل الجهاز
		134	التحكم في القدرة ¹
		135	ضبط أداة الأرضيات
			عرض عام لأوضاع ضبط فوهة تنظيف الأرضيات
		135	تنظيف الأرضيات
		135	التنظيف باستخدام الملحق
		135	إيقاف وتخزين الجهاز
		135	تفكيك الجهاز
		135	التنظيف والعناية
		135	حماية المحرك
		135	مواد التنظيف
		135	تنظيف فلتر حماية المحرك

¹ حسب تجهيز الجهاز



انتبه إلى مراعاة المعلومات الخاصة بموضوع الأمان، كي يمكنك استخدام جهازك بأمان.

إرشادات عامة

- تجد هنا معلومات عامة حول هذا الدليل.
- اقرأ هذا الدليل بعناية. عندئذٍ فقط سيمكنك تشغيل الجهاز بأمان وكفاءة.
- يُوجّه هذا الدليل إلى مُستخدم الجهاز.
- التزم بمراعاة إرشادات الأمان والإرشادات التحذيرية.
- احتفظ بالدليل وبمعلومات المنتج لغرض الاستخدام اللاحق أو لتسليمها إلى المالك التالي.
- افحص الجهاز بعد إخراجه من مواد التغليف. لا توصّل الجهاز بالكهرباء في حالة وجود أضرار ناتجة عن عملية النقل.

الاستعمال المطابق للتعليمات

Um das Gerät sicher und richtig zu benutzen, beachten Sie die Hinweise zum bestimmungsgemäßen Gebrauch.

Verwenden Sie das Gerät nur

- وفقاً لدليل الاستعمال هذا.
- مع الأجزاء والكماليات الأصلية. لا يحق المطالبة بحقوق الضمان في حالة حدوث أضرار نتيجة استخدام منتجات غريبة.
- لتنظيف الأسطح.
- في المنزل الخاص وفي الأماكن المغلقة من المحيط المنزلي في درجة حرارة الغرفة.
- m über dem Meeresspiegel 2000 bis zu einer Höhe von maximal
- لا تستخدم الجهاز:
- لتنظيف الأفراد أو الحيوانات من خلال الشفط.
- لامتصاص المواد الضارة بالصحة أو حادة الحواف أو الساخنة أو المتوهجة.
- لامتصاص المواد الرطبة أو السائلة.
- لامتصاص المواد والغازات سريعة الاشتعال أو المتفجرة.
- لامتصاص الرماد والسخام الناتجين من مواقد التدفئة وأجهزة التدفئة المركزية.
- لامتصاص غبار الحبر الناتج من الطابعات وماكينات التصوير.

■ لامتصاص ردم البناء.

افصل الجهاز من مصدر الإمداد بالتيار الكهربائي، عندما:
■ تنظف الجهاز.

تقييد دائرة المستخدمين

تجنّب المخاطر على الأطفال والأشخاص المُعزّزين للخطر. يمكن للأطفال بدءًا من عُمر 8 سنوات فما فوق، وكذلك للأشخاص الذين يعانون نقصًا في القدرات الجسمانية أو الحسية أو العقلية، أو يعانون نقصًا في الإدراك أو المعرفة أو كليهما، استخدام هذا الجهاز، إذا تم ذلك تحت إشرافٍ وبعد اطلاعهم على كيفية التشغيل الآمن للجهاز، وإدراك المخاطر الناتجة. لا يجوز للأطفال العبث بالجهاز. لا يجوز للأطفال تنظيف الجهاز أو إجراء أعمال الصيانة المنوطة بالمستخدم إلا إذا تمت مراقبتهم أثناء ذلك.

إرشادات الأمان

احرص على مراعاة إرشادات الأمان هذه عند استخدام الجهاز.

⚠ تحذير - خطر الصعق الكهربائي!

- تنطوي أعمال الإصلاح غير السليمة فنيًا على أخطار.
 - ◀ وحدهم أفراد الطاقم الفنيّ المدربون من أجل ذلك يُسمح لهم بإجراء إصلاحات على الجهاز.
 - ◀ لا يُسمح إلا باستخدام قطع الغيار الأصلية لإصلاح الجهاز.
 - ◀ إذا كان كابل الكهرباء لهذا الجهاز متضررًا، يجب تغييره من قبل الجهة الصانعة أو مركز خدمة العملاء التابع لها أو من قبل فني مؤهل بشكلٍ مماثل، وذلك لتجنب المخاطر.
- أي جهازٍ متضرر أو كابل كهرباء تالف سوف يشكّل خطرًا.
 - ◀ لا تشغّل أبدًا جهازًا متضررًا.
 - ◀ لا تشغّل جهازًا ذا سطحٍ مشقوق أو مكسور.
 - ◀ لا تشد كابل الكهرباء المتصل بالشبكة كي تفصل الجهاز عن شبكة الكهرباء أبدًا. انزع القابس الكهربائيّ من كابل الكهرباء دائمًا.
 - ◀ لا تشد الجهاز من كابل الكهرباء المتصل بالشبكة أو تحمله.
 - ◀ إذا كان الجهاز متضررًا أو كابل التوصيل بالشبكة تالفًا، فاسحب على الفور القابس الكهربائيّ لكابل التيار أو افصل المصهر الموجود في صندوق المصاهر.

- ◀ الاتصال بخدمة العملاء. ←صفحة 140
- ◀ وحدهم أفراد الطاقم الفنيّ المدربون من أجل ذلك يُسمح لهم بإجراء إصلاحات على الجهاز.
- الرطوبة المتوغّلة في الجهاز قد تسبب صدمة كهربائية.
 - ◀ لا تستخدم الجهاز إلا في أماكن مغلقة.
 - ◀ لا تعرّض الجهاز أبدًا للحرارة والرطوبة الشديديتين.
 - ◀ لا تستخدم أجهزة تنظيف بالضغط العالي أو أجهزة تنظيف البخار، كي تنظف الجهاز.
- أي عزل متضرر لكابل الكهرباء سوف يشكّل خطرًا.
 - ◀ لا تقم مطلقًا بوضع وصلة الشبكة في وضع تلامس مع أجزاء ساخنة من الجهاز أو مصادر حرارية.
 - ◀ لا تقم مطلقًا بوضع وصلة الشبكة في وضع تلامس مع أسنان مدببة أو حواف حادة.
 - ◀ لا تشي أو تسحق أو تغيّر وصلة الشبكة الكهربائية.
- تنطوي أعمال التركيب غير السليمة فنيًا على أخطار.
 - ◀ لا توصل الجهاز وتشغّل إلا وفقًا للقيم الموضّحة على لوحة الصنع.
 - ◀ لا توصل الجهاز إلا بمقبس مرگب بطريقة سليمة ومزود بوصلة تأريض على أن تكون شبكة الكهرباء ذات تيار متردد.
 - ◀ يجب أن يكون نظام أسلاك الحماية الأرضية الخاص بتركيبات المنزل الكهربائية مركبًا وفقًا للوائح المعنية.

⚠ تحذير - خطر الإصابة بحروق!

- أنظمة الفلاتر يمكن أن تسخن أثناء التشغيل وتؤدي إلى نشوب حريق في حالة ملامستها لمواد قابلة للاشتعال أو محتوية على الكحول.
 - ◀ لا تضع أية مواد قابلة للاشتعال أو مواد محتوية على الكحول على كيس الغبار أو الفلتر.
 - ◀ عند تنظيف الجهاز لا تستخدم أية مواد قابلة للاشتعال أو محتوية على الكحول.
- في حالة زيادة وقت التشغيل على 30 دقيقة، قد يسخن بشدة سلك الكهرباء الملفوف.
 - ◀ اسحب كابل الكهرباء للخارج بشكل كامل.

⚠️ تحذير - خطر الإصابة!

- الأجزاء المتحركة والفتحات الموجودة بالجهاز يمكن أن تؤدي إلى حدوث إصابات.
- ◀ أبعد الملابس والشعر والأصابع وأجزاء الجسم الأخرى عن الفتحات الموجودة بالجهاز والأجزاء المتحركة.
- ◀ لا تقم مطلقاً بتوجيه الماسورة أو رؤوس التنظيف على العينين أو الشعر أو الأذنين أو الفم.
- سقوط الجهاز يمكن أن يشكل خطرًا على الأشخاص.
- ◀ عند تنظيف السلالم، تأكد من عدم وجود أشخاص في المستوى الموجود أسفل الجهاز.
- قد يؤدي سلك الكهرباء المفروود إلى التعثر فيه.
- ◀ عند أخذ استراحة أثناء التنظيف، أوقف الجهاز وانزع القابس الكهربائي من المقبس.
- ◀ قم بلف سلك الكهرباء.
- آية اللف الأوتوماتيكي للكابل قد تشكل خطرًا على المستخدم.
- ◀ أثناء اللف الأوتوماتيكي للسلك، تأكد أن القابس الكهربائي ليس مقذوفًا باتجاه أشخاص أو أجزاء الجسم أو حيوانات أو أشياء.

⚠️ تحذير - خطر الاختناق!

- يمكن أن يلف الأطفال مواد التغليف فوق رؤوسهم أو ينحسروا بداخلها ويختنقوا.
- ◀ أبعد مواد التغليف عن تناول الأطفال.
- ◀ لا تدع الأطفال يلعبون بمواد التغليف للجهاز.

تجنب الأضرار المادية

لتجنب حدوث أضرار مادية في الجهاز أو الملحقات أو أية أغراض أخرى، احرص على مراعاة هذه الإرشادات.

تنبيه

- وضع الجهاز على الخرطوم قد يتلف الخرطوم.
- ◀ لا تضع الجهاز مطلقاً على الخرطوم.
- النعال الخارجية المتآكلة أو حادة الحواف برؤوس التنظيف يمكن أن تتسبب في حدوث أضرار بالأرضيات الصلبة الحساسة، مثل الباركيه أو الأرضيات المشمع.
- ◀ افحص النعال الخارجية بانتظام من حيث التآكل.
- ◀ استبدل رأس التنظيف المتآكلة.

- وجود اتساخ في المحرك يمكن أن يلحق الضرر بالمحرك.
 - ◀ لا تقم مطلقاً بتشغيل الجهاز بدون كيس غبار.
 - ◀ لا تقم مطلقاً بتشغيل الجهاز بدون فلتر حماية المحرك.
 - ◀ لا تقم مطلقاً بتشغيل الجهاز بدون فلتر العادم.

A	أداة تنظيف الأرضية القابلة للضبط ¹
B	مواسير تليسكوبية ¹
C	مقابض مع خرطوم ¹
D	أكياس الغبار
E	فلتر حماية المحرك
F	فلتر النظافة الصحية HEPA ¹
G	دعامة الملحقات ¹
H	فوهة تنظيف نواتج الثقب ¹
I	فوهات شقّية ¹
J	فوهات تنظيف الأرضيات الصلبة ¹
K	فوهات تنظيف المفروشات ¹
L	فوهة تنظيف المفروشات مع حلقة فرشاة قابلة للتثبيت ¹
M	فوهة تنظيف المراتب ¹

¹ حسب تجهيز الجهاز

التعرّف

تعرّف على أجزاء جهازك.

الجهاز

تجد هنا نظرة عامة على مكوّنات جهازك.

ملاحظة: قد تظهر إختلافات معينة في بعض التفاصيل والألوان حسب موديل الجهاز.

← صورة 2

1	أداة تنظيف الأرضية القابلة للضبط ¹
2	الماسورة التليسكوبية المزودة بجلية الضبط ¹
3	مقبض ¹

¹ حسب تجهيز الجهاز

حماية البيئة والتوفير

حافظ على البيئة باستعمال جهازك بصورة رحيمة بالموارد وتخلّص من المواد القابلة لإعادة الاستخدام بصورة صحيحة.

التخلص من مواد التغليف

كافة مواد التغليف خاماً غير ضارة بالبيئة ويمكن إعادة استغلالها.

◀ تخلّص من المكوّنات المفردة بشكل منفصل حسب نوعها.

يمكنك الحصول على المعلومات الخاصة بأحدث سبل التخلص من المخلفات لدى تاجرِك المتخصص أو لدى إدارة البلدية أو المدينة التي تتبع لها.

إخراج الجهاز من مواد التغليف وفحصه

ما يجب عليك مراعاته عند إخراج الجهاز من مواد التغليف، تعرفه هنا.

إخراج الجهاز والأجزاء من مواد التغليف

1. أخرج الجهاز من عبوة التغليف.
2. أخرج كافة الأجزاء الأخرى والمستندات المرفقة من عبوة التغليف وجّهزها.
3. انزع مادة التغليف الموجودة.
4. قم بإزالة الملصقات والرفائق الموجودة.

مرفق مع الجهاز:

بعد إخراج كافة القطع من أغلفتها تأكد من خلوها من أضرار النقل وعدم نقصان أي منها.

ملاحظة: يأتي الجهاز مزوداً بملحقات إضافية تبعاً لتجهيزاته.

← صورة 1

الرمز	الاستخدام
①	<ul style="list-style-type: none"> تشغيل الجهاز. إيقاف الجهاز. التحكم في القدرة.
min	تنظيف الستائر والمنسوجات الحساسة.
	تنظيف الأثاث المنجد والوسادات.
	<ul style="list-style-type: none"> تنظيف السجاد الحساس. تنظيف كميات الاتساخات الصغيرة.
	تنظيف أغذية الأرضيات المتينة.
max	تنظيف الأرضيات الصلبة والسجاجيد والحصائر شديدة الاتساخ.
AUTO	قم بتنظيف جميع الأسطح.
	قم بتغيير كيس الغبار.

4	خرطوم
5	متحكم القدرة ومفتاح التشغيل/الإيقاف
6	مساعد الإيقاف
7	سلك الكهرباء
8	مساعد التخزين
9	الغطاء القلاب الخلفي
10	غطاء
11	مقبض

¹ حسب تجهيز الجهاز

عرض عام لعناصر التحكم¹

تجد هنا عرضًا عامًا لعناصر التحكم بجهازك.

الملحقات

استخدم الملحقات الأصلية. فهي مصممة لتناسب مع جهازك. يمكنك أن تُلقي هنا نظرةً عامة على ملحقات جهازك واستخدامها.

الملحقات	رقم الملحق	الاستخدام
مجموعة الفلاتر البديلة	BBZ41FGALL	إزالة المواد المشفوفة.
فلتر حماية المحرك	BBZ02MPF	حماية المحرك من الاتساخ.
فلتر النظافة الصحية HEPA	BBZ154HF	تنظيف منفذ تصريف هواء العادم.
فلتر النظافة الصحية UltraAllergy	BBZ154UF	تنظيف منفذ تصريف هواء العادم.
فوهة تنظيف الأرضيات الصلبة المزودة بحلقة فرشاة	BBZ123HD	تنظيف الأرضيات الصلبة.
فوهة تنظيف الأرضيات الصلبة	BBZ124HD	تنظيف الأرضيات الصلبة والسجاجيد.

¹ حسب تجهيز الجهاز

2. اضبط الطول المطلوب للماسورة التليسكوبية.
←صورة 8

تشغيل الجهاز

1. أمسك القابس الكهربائي واسحبه للخارج حتى الوصول إلى الطول المطلوب.
2. ضع القابس الكهربائي في المقبس.
3. اضغط على ①.
←صورة 9

إيقاف الجهاز

1. اضغط على ①.
 2. انزع القابس الكهربائي من المقبس.
 3. اسحب الكابل الكهربائي قليلاً ثم اتركه يتحرك.
- ✓ يتم لف سلك الكهرباء أو توماتيكياً.

نقل الجهاز

1. إيقاف الجهاز.
2. ضع الجهاز في وضعية مستقيمة على قطاعه الخلفي.
3. أدخل إسقاطة الموجودة على أداة الأرضيات في الحز الموجود على الجانب السفلي للمكنسة الكهربائية.
←صورة 10
4. لتجاوز أية عوائق، انقل الجهاز من خلال المقبض.

التحكم في القدرة¹

يمكنك التحكم في وضع الضبط باستمرار.

1. أدر متحكم القدرة إلى وضع الضبط المطلوب.
← "عرض عام لعناصر التحكم",
صفحة 133
2. أدر الماسورة التليسكوبية مع منظم تدفق الهواء إلى الوضع المطلوب.
←صورة 11

قبل أول استخدام

هئى الجهاز للاستخدام.

تركيب الجهاز

1. قم بتركيب المقبض على الخرطوم وقم بتأمينه في موضعه.
←صورة 3
2. قم بتعشيق مهائى الخرطوم في فتحة مدخل الهواء الموجودة بالغطاء.
←صورة 4
3. قم بتوصيل المقبض بالماسورة التليسكوبية.
4. قم بتوصيل الماسورة التليسكوبية بفوهة تنظيف الأرضيات.
←صورة 5
5. قم بتركيب دعامة الملحق¹ على الماسورة التليسكوبية.
←صورة 6
6. قم بتركيب الفوهة الشقية¹ من أسفل على دعامة الملحق¹.
←صورة 6
7. قم بتركيب حلقة الفرشاة¹ على فوهة تنظيف المفروشات¹.
←صورة 7
8. قم بتركيب فوهة تنظيف المفروشات¹ مع حلقة الفرشاة¹ من أعلى على حامل الملحق¹.
←صورة 6

الاستعمال الأساسي

يمكنك أن تجد هنا كل ما يجب عليك معرفته بشأن تشغيل جهازك.

ضبط الماسورة التليسكوبية

1. قم بتحرير قفل الماسورة التليسكوبية.

¹ حسب تجهيز الجهاز

ضبط أداة الأرضيات

- ◀ استخدم المفتاح لضبط فوهة تنظيف الأرضيات على القاعدة المطلوبة.
- ← صورة 12

حماية المحرك

انتبه لأية اتساخات في المحرك.

تنبيه

- ◀ وجود اتساخ في المحرك يمكن أن يلحق الضرر بالمحرك.
- ◀ لا تقم مطلقًا بتشغيل الجهاز بدون كيس غبار.
- ◀ لا تقم مطلقًا بتشغيل الجهاز بدون فلتر حماية المحرك.
- ◀ لا تقم مطلقًا بتشغيل الجهاز بدون فلتر العادم.

مواد التنظيف

اقتصر على استخدام المنظفات المناسبة.

تنبيه



- ◀ يمكن أن يتضرر الجهاز بفعل مواد التنظيف غير المناسبة أو التنظيف الخاطئ.
- ◀ لا تستخدم منظفات خادشة أو مواد تنظيف حادة.
- ◀ لا تستخدم أية منظفات تحتوي على نسبة عالية من الكحول.
- ◀ لا تستخدم أية ليفات أو إسفنجيات تنظيف خشنة.
- ◀ اغسل الفوط الإسفنجية جيدًا قبل الاستخدام.

تنظيف فلتر حماية المحرك

- ◀ نصيحة: للحصول على أفضل نتائج تنظيف ممكنة، قم بتنظيف أو غسل فلتر حماية المحرك على فترات منتظمة. بعد تنظيف جزيئات الغبار الدقيقة، قم بتنظيف أو استبدال فلتر حماية المحرك من أجل ضمان قدرة الجهاز على الشفط.
- 1. إيقاف الجهاز.
- 2. أزل القابس الكهربائي من المقبس.

عرض عام لأوضاع ضبط فوهة تنظيف الأرضيات

تجد هنا عرضًا عامًا لأوضاع ضبط فوهة تنظيف الأرضيات.

الرمز	الاستخدام
	تنظيف السجاجيد والحصائر.
	تنظيف الباركيه والأرضيات الصلبة.

التنظيف باستخدام الملحق

1. قم بتركيب الفوهة المطلوبة على الماسورة التليسكوبية أو المقبض.
2. بعد الاستخدام أخرج الفوهة التي تم استخدامها من الماسورة التليسكوبية أو اخلعها من المقبض.

إيقاف وتخزين الجهاز

1. أوقف الجهاز.
2. إذا كنت تريد إيقاف المكنسة الكهربائية لفترات طويلة نسبيًا، فاستخدم مساعد التخزين الموجود على الجانب السفلي للجهاز.
- ← صورة 10
3. استخدم مساعد الإيقاف للتوقيفات المؤقتة القصيرة نسبيًا للبرامج.
- ← صورة 13

تفكيك الجهاز

1. افصل الوصلة بين الماسورة التليسكوبية والمقبض.
- ← صورة 14
2. اضغط كلتا سقاطتي التأمين معًا.
3. اجذب الماسورة لإخراجها من الجهاز.
- ← صورة 15

3. افتح الغطاء.
 - ←صورة 16
 4. من أجل تحرير فلتر حماية المحرك من آلية التثبيت، اجذب من العروات الجانبية.
 - ←صورة 17
 5. اخلع فلتر حماية المحرك في اتجاه السهم.
 6. قم بتنظيف فلتر حماية المحرك.
 7. إذا كان فلتر حماية المحرك متسخًا بشدة، فقم بشطفه.
 - ←صورة 18
 8. وعندئذ يجب ترك الفلتر ليجف لمدة 24 ساعة على الأقل.
 9. قم بالعناية بأجزاء الجهاز والملحقات باستخدام أحد منظفات الأجزاء البلاستيكية القياسية المتداولة بالأسواق.
 10. عند اللزوم قم بتنظيف حجيرة الغبار باستخدام جهاز ثان أو قم بتنظيفه باستخدام نافضة غبار جافة أو فرشاة تنفية غبار.
 11. بعد التنظيف، أعد تركيب فلتر حماية المحرك في الجهاز.
 12. قم بتأمين فلتر حماية المحرك في موضعه بأعلى.
 13. أغلق الغطاء.
- تنظيف فلتر النفاثة الصحية الدقيق للعدم¹**
- ملاحظة:** يظل أداء التصفية للفلتر سليمًا، حتى وإن تغير لون سطح الفلتر.
- نصائح**
- للحصول على مستوى الأداء المثالي، قم بتنظيف فلتر النفاثة الصحية HEPA¹ مرة في السنة.
 - بعد تنظيف جزيئات الغبار الدقيقة، قم بتنظيف فلتر النفاثة الصحية HEPA¹ من أجل ضمان كفاءة أداء الشفط بالجهاز.
 - لتنظيف وحدة الفلتر جيدًا، يمكنك تنظيف وحدة الفلتر في الغسالة. ولحماية بقية الملابس، ضع وحدة الفلتر في كيس ملابس. اغسل وحدة الفلتر على درجة حرارة 30 °م باستخدام برنامج معتدل وبأدنى سرعة عصر.
1. أوقف الجهاز.
 2. انزع القابس الكهربائي من المقبس.
 3. افتح الغطاء القلاب الخلفي.
 4. اضغط عروة تأمين القفل في اتجاه السهم.
- ←صورة 19

¹ حسب تجهيز الجهاز

5. قم بتحرير فلتر النظافة الصحية HEPA¹.
6. اخلع فلتر النظافة الصحية HEPA¹ من الجهاز.
← صورة 19
7. قم بتنظيف وحدة الفلتر.
8. اغسل وحدة الفلتر تحت صنوبر الماء.
← صورة 22
9. اترك فلتر النظافة الصحية HEPA¹ ليصف لمدة لا تقل عن 24 ساعة.
10. أدخل فلتر النظافة الصحية HEPA¹ في الجهاز.
11. أغلق الغطاء القلاب الخلفي.

تغيير كيس الغبار

إذا أضاء مبین تغيير كيس الغبار باستمرار عند رفع الفوهة وعند استخدام أعلى مستوى أداء، فقم بتغيير كيس الغبار.

1. أوقف الجهاز.
 2. انزع القابس الكهربائي من المقبس.
 3. لفتح الغطاء، اضغط على ذراع التأمين.
 4. لخلق كيس الغبار، اسحب عروة التأمين.
 5. أخرج كيس الغبار بالكامل من الحامل.
← صورة 23
 6. تخلص من كيس الغبار بالكامل.
 7. اضغط كيس الغبار الجديد في الحامل إلى أن يثبت في موضعه.
← صورة 24
 8. لا تقم بثني كيس الغبار.
أغلق الغطاء.
- تأكد من عدم تعرض كيس الغبار للانحصار عند غلق الغطاء. لا ينغلق الغطاء إلا بعد إدخال كيس غبار.

¹ حسب تجهيز الجهاز

التغلب على الاختلالات

يمكنك أن تقوم بنفسك بإصلاح الأعطال البسيطة بجهازك. اقرأ معلومات التغلب على الأعطال قبل الاتصال بخدمة ما بعد البيع. حيث يجنبك ذلك أية تكاليف غير ضرورية.

⚠ تحذير

خطر الصعق الكهربائي!

- ▶ تنطوي أعمال الإصلاح غير السليمة فنيًا على أخطار.
- ▶ وحدهم أفراد الطاقم الفني المدربون من أجل ذلك يُسمح لهم بإجراء إصلاحات على الجهاز.
- ▶ لا يُسمح إلا باستخدام قطع الغيار الأصلية لإصلاح الجهاز.
- ▶ إذا كان كابل الكهرباء لهذا الجهاز متضررًا، يجب تغييره من قبل الجهة الصانعة أو مركز خدمة العملاء التابع لها أو من قبل فني مؤهل بشكل مماثل، وذلك لتجنب المخاطر.

الاختلالات الوظيفية

الخلل	السبب	التغلب على الخلل
الجهاز لا يعمل.	مبين تغيير كيس الغبار يضيء.	▶ قم بتغيير كيس الغبار. ← "تغيير كيس الغبار"، صفحة 137
ينفصل المصهر المنزلي عند تشغيل الجهاز.	يتم تشغيل العديد من الأجهزة بشكل متزامن من مصدر كهرباء واحد.	1. قم بتشغيل المصهر المنزلي. 2. اضبط أدنى مستوى أداء. ← "التحكم في القدرة"، صفحة 134 3. قم بتشغيل الجهاز. ← "تشغيل الجهاز"، صفحة 134
ترجع قوة الشفط.	هناك بالفوهة أو إلماسورة التليسكوبية أو الخرطوم.	1. قم بتفكيك الجهاز. ← "تفكيك الجهاز"، صفحة 135 2. قم بإزالة الإعاقة.
كيس الغبار ممتلئ.		▶ قم بتغيير كيس الغبار. ← "تغيير كيس الغبار"، صفحة 137
هناك إعاقة بفلتر النظافة الصحية ¹ HEPA.		▶ قم بتنظيف فلتر النظافة الصحية ¹ HEPA. ← "تنظيف فلتر النظافة الصحية HEPA"، صفحة 136

¹ حسب تجهيز الجهاز

التغلب على الخلل	السبب	الخلل
◀ قم بتنظيف فلتر النظافة الصحية الدقيق للعادم ¹ . ← "تنظيف فلتر النظافة الصحية الدقيق للعادم", صفحة 136	هناك إعاقة بفلتر النظافة الصحية الدقيق للعادم ¹ .	تراجع قوة الشفط.

¹ حسب تجهيز الجهاز

النقل والتخزين والتخلص

التخلص من الجهاز القديم

يمكن إعادة تدوير المواد الخام الثمينة من خلال التخلص من الجهاز بطريقة تحافظ على البيئة.

1. انزع القابس الكهربائي من كابل الكهرباء.
2. اقطع كابل الكهرباء.
3. تخلى من الجهاز بطريقة لا تضر بالبيئة.

هذا الجهاز مطابق للمواصفة الأوروبية 2012/19/المجموعة الاقتصادية الأوروبية الخاصة بالأجهزة الكهربائية والإلكترونية القديمة (waste electrical and electronic equipment - WEEE).



وهذه المواصفة تحدد الإطار العام لقواعد تسري في جميع دول الاتحاد الأوروبي بخصوص استعادة الأجهزة القديمة وإعادة استغلالها.

نحن نتأكد أن جهازك تم إصلاحه باستخدام قطع غيار أصلية على يد فنيي خدمة عملاء مدربين في حالة الضمان وبعد انتهاء ضمان الجهة الصانعة.

تحصل على قطع الغيار الأصلية المهمة للوظيفة وفقاً لللائحة التصميم البيئي ذات الصلة لدى خدمة العملاء الخاصة بنا لمدة 7 سنوات على الأقل بدءاً من تسويق جهازك داخل المنطقة الاقتصادية الأوروبية.

ملاحظة: تكون الاستعانة بخدمة العملاء مجانية في إطار اشتراطات ضمان الجهة الصانعة.

سوف تحصل على معلومات مفصلة حول فترة الضمان وشروطه في بلدك لدى خدمة العملاء الخاصة بنا أو لدى تاجر أو على موقعنا الإلكتروني. عندما تتواصل مع خدمة العملاء، سوف تكون بحاجة إلى رقم المنتج (E-Nr.) ورقم الصنع (FD-Nr.) الخاصين بجهازك. تجد بيانات الاتصال بخدمة العملاء في فهرس خدمة العملاء في نهاية الدليل أو على موقعنا الإلكتروني.

رقم المنتج (E-Nr.) ورقم الصنع (FD)

تجد رقم المنتج (E-Nr.) ورقم الصنع (FD) على لوح الصنع للجهاز. كي تجد بيانات جهازك ورقم هاتف خدمة العملاء مجدداً بسرعة، يمكنك تدوين البيانات.

اشتراطات الضمان

يحق لك أن تحصل على ضمان لجهازك وفق الاشتراطات التالية. يتم تحديد شروط الضمان لهذا الجهاز من قبل ممثلنا في الدولة التي يتم فيها بيع الجهاز. يمكنك الحصول على تفاصيل هذه الشروط من قبل الموزع الذي اشترت منه الجهاز أو من قبل ممثلنا في الدولة مباشرة. تجد اشتراطات الضمان لدولة ألمانيا في نهاية الجزء الألماني. والعناوين ذات الصلة تجدها في الصفحات الأربعة الأخيرة من هذا المستند. علاوة على ذلك تجد شروط الضمان أيضاً على

خدمة العملاء

إذا كانت لديك أسئلة أو لم تكن قادرًا على إصلاح خلل ما في الجهاز بنفسك أو يتعين عليك إصلاح الجهاز، يرجى منك التوجه إلى مركزنا لخدمة العملاء. يمكنك حل الكثير من المشكلات بنفسك من خلال المعلومات المذكورة حول التغلب على الاختلالات في هذا الدليل أو على موقعنا الإلكتروني. إذا لم تكن الحال كذلك، فتوجه إلى مركزنا لخدمة العملاء. نحن نتوصل دائماً إلى حل مناسب.

موقع الإنترنت المذكور هناك. وفي كل الأحوال يلزم تقديم وثيقة الشراء عند المطالبة بحقوق الضمان. نحفظ بحقنا في إجراء أية تعديلات.

فهرست مطالب

151	تمیز کردن فیلتر بهداشتی هپا ¹	143	ایمنی
151	تعویض کیسه گرد و خاک	143	اطلاعات عمومی
152	عیب یابی	143	کاربرد دستگاه
152	اختلالات در عملکرد	144	محدودیت گروه کاربری
153	حمل، نگهداری، و دور انداختن	144	دستورالعملهای ایمنی
153	دور انداختن دستگاه قدیمی	146	جلوگیری از آسیبهای مالی
153	مرکز خدمات مشتری	147	محافظت از محیط زیست و حفظ آن
	شماره محصول (E-Nr) و شماره تولید	147	دور انداختن بسته بندی
153	(FD)	147	باز کردن بسته بندی و بررسی
153	شرایط گارانتی	147	روش بیرون آوردن دستگاه و قطعات از داخل بسته بندی
		147	لوازم جانبی ارائه شده به همراه دستگاه
		147	آشنایی
		147	دستگاه
		148	مرور کلی کنترلهای دستگاه ¹
		148	لوازم جانبی
		148	قبل از نخستین استفاده
		148	نصب دستگاه
		149	عملیات اولیه
		149	تنظیم لوله تلسکوپی
		149	روشن کردن دستگاه
		149	روش خاموش کردن دستگاه
		149	حمل و نقل دستگاه
		149	کنترل میزان مکش ¹
		149	تنظیم سری کف
		149	مرور تنظیمات نازل کف
		149	جارو کردن با لوازم جانبی
		149	متوقف کردن و کنار گذاشتن دستگاه
		150	باز کردن دستگاه
		150	تمیز کردن و مراقبت
		150	محافظت از موتور
		150	مواد تمیزکاری
		150	روش تمیز کردن فیلتر محافظ موتور
		150	تمیز کردن فیلتر هوای خروجی مایکرو-بهداشتی ¹

¹ بسته به تجهیزات



برای اطمینان از ایمنی دستگاه خود دستورالعمل های ایمنی را رعایت کنید.

اطلاعات عمومی

- در اینجا اطلاعات عمومی مربوط به این دفترچه راهنما را خواهید یافت.
- این دفترچه راهنما را به دقت بخوانید. فقط در این صورت می‌توانید از این دستگاه به طور ایمن و کارآمد استفاده کنید.
- این دفترچه راهنما برای کاربر دستگاه در نظر گرفته شده است.
- دستورالعمل‌های ایمنی و اعلانات هشدار را رعایت کنید.
- دفترچه راهنما و اطلاعات خودرو را برای استفاده آتی یا استفاده مجدد نگه دارید.
- پس از باز کردن بسته بندی، دستگاه را بررسی کنید. در صورتی که دستگاه حین حمل آسیب دیده باشد آن را متصل نکنید.

کاربرد دستگاه

- جهت تضمین استفاده صحیح و ایمن از دستگاه، لطفاً اطلاعات مربوط به کاربرد در نظر گرفته شده برای آن را مطالعه نمایید.
- از دستگاه فقط در شرایط زیر استفاده کنید:
 - مطابق با این دستورالعمل های استفاده.
 - همراه با قطعات و لوازم جانبی اصل. خسارت ناشی از استفاده قطعات منفرقه تحت پوشش گارانتی قرار ندارد.
 - برای تمیز کردن سطوح.
 - در منزل شخصی و اتاقهای دربسته محیط خانگی در دمای اتاق.
 - تا ارتفاع حداکثر 2000 متر بالاتر از سطح دریا.
- دستگاه را در موارد زیر استفاده نکنید:
 - استفاده بر روی اشخاص یا حیوانات.
 - مکش اشیاء مضر، دارای لبه‌های تیز، داغ و یا در حال اشتعال.
 - مکش مواد مرطوب یا مایعات.
 - مکش مواد دارای قابلیت بالای اشتعال و یا انفجار و همچنین گازها.
 - مکش خاکستر یا دوده حاصل از شومینه و یا سیستم‌های حرارت مرکزی ساختمان.
 - مکش گرد و غبار تونر دستگاه‌های چاپگر و فتوکپی.
 - مکش خاک و ضایعات ساختمانی.
- دوشاخه دستگاه را در مواقع زیر از پریز جدا کنید:
 - تمیزکردن دستگاه.

محدودیت گروه کاربری

مراقب باشید به کودکان و افراد آسیب پذیر آسیب نرسد. کودکان بالای 8 سال و افراد دارای محدودیتهای حرکتی، حسی و فکری یا افراد کم تجربه و/ یا کم اطلاع در صورتی میتوانند از این دستگاه استفاده کنند که تحت مراقبت باشند یا نحوه استفاده ایمن از دستگاه به آنها آموزش داده شده باشد، طوری که خطرهای احتمالی استفاده از آن را درک کرده باشند. کودکان نباید با دستگاه بازی کنند. نظافت و نگهداری کاربر نباید توسط کودکان بدون نظارت انجام شود.

دستورالعملهای ایمنی

هنگام استفاده از دستگاه، دستورالعملهای ایمنی زیر را رعایت نمایید.

⚠ هشدار – خطر برق گرفتگی!

- تعمیر نادرست خطرناک است.
 - ◀ فقط کارکنان آموزش دیده می توانند دستگاه را تعمیر کنند.
 - ◀ برای تعمیر دستگاه فقط از قطعات یدکی اصلی استفاده کنید.
 - ◀ برای جلوگیری از خطر در صورت آسیب دیدگی سیم برق دستگاه، باید توسط تولیدکننده یا اداره خدمات آن یا شخص ذیصلاح تعویض شود.
- دستگاه یا سیم برق آسیب دیده خطرناک است.
 - ◀ هرگز یک دستگاه آسیب دیده را به کار نیندازید.
 - ◀ هرگز دستگاهی را که سطح آن شکسته یا ترک خورده به کار نیندازید.
 - ◀ هرگز سیم برق را برای قطع کردن برق دستگاه نکشید. همیشه دوشاخه کابل برق را بکشید.
 - ◀ هرگز دستگاه را با سیم برق نکشید یا حمل نکنید.
 - ◀ اگر دستگاه یا سیم برق آسیب دیده، بلافاصله سیم برق را از پریز بکشید یا فیوز را در جعبه فیوز قطع کنید.
 - ◀ با خدمات مشتریان تماس بگیرید. ← صفحه 153
 - ◀ فقط کارکنان آموزش دیده می توانند دستگاه را تعمیر کنند.
- نفوذ رطوبت ممکن است باعث برق گرفتگی شود.
 - ◀ از این دستگاه فقط در فضای داخلی استفاده کنید.
 - ◀ هرگز دستگاه را در معرض گرما و رطوبت شدید قرار ندهید.
 - ◀ از بخارشو یا شوینده پرفشار برای تمیز کردن دستگاه استفاده نکنید.
- آسیب دیدگی عایق سیم برق خطرناک است.
 - ◀ هرگز سیم برق را در تماس با قسمت های داغ یا منابع گرمایی قرار ندهید.
 - ◀ هرگز سیم برق را در تماس با اشیاء دارای لبه یا نوک تیز قرار ندهید.
 - ◀ هرگز سیم برق را پیچ و تاب ندهید، له نکنید یا دستکاری نکنید.

■ نصب نادرست خطرناک است.

- ◀ وسیله را فقط با توجه به داده‌های مندرج روی پلاک مشخصات متصل و استفاده کنید.
- ◀ دستگاه را صرفاً به یک منبع برق متناوب از طریق پریز دارای سیم ارت متصل کنید.
- ◀ سیستم فیوز برق داخلی باید درست نصب شده باشد.

⚠ هشدار – خطر سوختگی!

- سیستم‌های فیلتر در حین عملیات گرم میشوند و ممکن است هنگام استفاده با مواد قابل اشتعال یا مواد حاوی الکل آتش بگیرند.
- ◀ از به کار بردن مواد قابل اشتعال یا حاوی الکل بر روی کیسه گرد و خاک یا فیلتر اجتناب کنید.
- ◀ هنگام تمیز کردن دستگاه، از مواد قابل اشتعال یا حاوی الکل استفاده نکنید.
- بعد از 30 دقیقه کارکرد دستگاه، ممکن است کابل برق جمع شده بیش از حد گرم شود.
- ◀ کابل را به طور کامل بیرون بکشید.

⚠ هشدار – خطر آسیب دیدگی!

- قطعات متحرک و دهانه‌های روی دستگاه ممکن است باعث ایجاد جراحت شوند.
- ◀ لباسها، موها، انگشتان و سایر قسمتهای بدن را دور از دهانهها و قطعات متحرک دستگاه نگه دارید.
- ◀ هرگز لوله یا نازلها را به طرف چشمها، مو، گوشها یا دهان نگیرید.
- دستگاهی که به زمین میافتد، ممکن است افراد را در معرض خطر قرار دهد.
- ◀ هنگام جارو زدن پلکان، مراقب باشید هیچ فردی زیر دستگاه قرار نداشته باشد.
- کابل برق گسترده شده میتواند باعث واژگونی افراد شود.
- ◀ وقتی برای استراحت کوتاه از دستگاه استفاده نمیکنید، آن را خاموش و دوشاخه را از برق جدا کنید.
- ◀ کابل برق را جمع کنید.
- جمع شدن خودکار کابل برق میتواند به کاربر آسیب برساند.
- ◀ وقتی کابل برق به صورت خودکار جمع میشود، مطمئن شوید دوشاخه به سمت افراد، قطعات بدنه، حیوانات یا اشیاء پرتاب نشود.

⚠ هشدار – خطر خفگی!

- ممکن است کودکان لفاف بسته بندی را روی سر خود بکشند یا آن را دور خودشان بپیچند و خفه شوند.
- ◀ لفاف بسته بندی را از دسترس کودکان دور کنید.
- ◀ مراقب باشید کودکان با مواد بستهبندی بازی نکنند.

جلوگیری از آسیبهای مالی

به منظور جلوگیری از آسیبهای مالی به دستگاه، لوازم جانبی یا سایر اشیاء این دستورالعملها را رعایت کنید.

توجه!

- قرار دادن دستگاه بر روی لوله خرطومی میتواند باعث آسیب دیدن لوله شود.
 - ◀ هرگز دستگاه را لوله خرطومی قرار ندهید.
- قسمتهای خارجی نازلهای فرسوده یا برنده، میتواند به کفپوشهای حساس مثل پارکت یا لینولئوم، آسیب برساند.
 - ◀ به صورت منظم قسمتهای بیرونی نازلها را از نظر فرسودگی کنترل کنید.
 - ◀ نازلهای فرسوده را تعویض کنید.
- وجود آلودگی در موتور منجر به آسیب دیدن آن میشود.
 - ◀ دستگاه را هرگز بدون کیسه گرد و خاک به کار نیاندازید.
 - ◀ دستگاه را هرگز بدون فیلتر محافظ موتور به کار نیاندازید.
 - ◀ دستگاه را هرگز بدون فیلتر هوای خروجی به کار نیاندازید.

C	دسته با لوله خرطومی ¹
D	کیسه های گرد و خاک
E	فیلتر محافظ موتور
F	فیلتر بهداشتی هیا ¹
G	نگهدارنده لوازم جانبی ¹
H	نازل متهکاری ¹
I	نازلهای دوکی ¹
J	نازلهای سطوح سخت ¹
K	نازلهای مخصوص رومبلی و پرده ¹
L	نازل پرده و رومبلی با حلقه برس گیرهای ¹
M	نازل تشک ¹

¹ بسته به تجهیزات

محافظت از محیط زیست و حفظ آن

با استفاده از دستگاه به نحوی که در منابع صرفه جویی شود و با دفع صحیح مواد قابل بازیافت از محیط زیست محافظت کنید.

دور انداختن بسته بندی

مواد بسته بندی با محیط زیست سازگاری دارد و قابل بازیافت است.

◀ اقلام جداگانه را بر اساس نوع دسته بندی کنید و دور بیندازید.

می توانید درباره روشهای جدید دفع از فروشگاه تخصصی خود و شهرداری یا اداره امور شهری خود اطلاعات کسب کنید.

باز کردن بسته بندی و بررسی

در اینجا هر آنچه که لازم است هنگام باز کردن بسته بندی بدانید، میبایید.

روش بیرون آوردن دستگاه و قطعات از داخل بسته بندی

1. دستگاه را از داخل بستهبندی بلند کنید و بیرون بیاورید.
2. سایر قطعات و مدارک همراه را از بسته بندی خارج کنید و در دسترس خود قرار دهید.
3. کلیه مواد بستهبندی را بردارید.
4. تمام برچسبها یا ورق سلفون را خارج کنید.

لوازم جانبی ارائه شده به همراه دستگاه:

پس از باز کردن بسته بندی، همه قطعات را بررسی کنید که حین حمل آسیب ندیده باشند و چیزی کم و کسر نباشد.

توصیه: لوازم جانبی ارائه شده به همراه دستگاه، به ویژگیهای آن بستگی دارد.

← تصویر 1

1	سری قابل تنظیم کف ¹
2	لوله تلسکوپی با غلاف تنظیم ¹
3	دسته ¹
4	لوله خرطومی
5	کلید تنظیم قدرت و روشن/خاموش
6	نگهدارنده لوله
7	سیم برق
8	پایه نگهدارنده لوله

¹ بسته به تجهیزات

A سری قابل تنظیم کف¹

B لولههای تلسکوپی¹

¹ بسته به تجهیزات

علامت	استفاده
min	جارو زدن پرده و پارچه‌های ظریف.
	جارو کردن پارچه میلمان و کوسن.
	<ul style="list-style-type: none"> جارو زدن قالچ‌های ظریف. جارو زدن مقدار کم گرد و خاک.
	جارو زدن کفیوش‌های مستحکم.
max	جارو کردن زمین سخت، قالچ‌ها و فرش‌های خیلی کثیف.
AUTO	جارو زدن تمامی سطوح.
	تعویض کیسه جارو برقی.

9	درپوش عقب
10	درپوش
11	دسته
1 بسته به تجهیزات	
مرور کلی کنترل‌های دستگاه¹	
شما می‌توانید نمایی کلی از کنترل‌های دستگاه خود را در اینجا ببینید.	
علامت	استفاده
①	<ul style="list-style-type: none"> روشن کردن دستگاه. خاموش کردن دستگاه. کنترل قدرت.

لوازم جانبی

فقط از لوازم جانبی اصل استفاده کنید. این لوازم مخصوص دستگاه شما ساخته شده‌اند. در اینجا با نمایی کلی از لوازم جانبی همراه دستگاه و چگونگی استفاده صحیح از آنها آشنا می‌شوید.

لوازم جانبی	شماره لوازم جانبی	استفاده
بسته فیلتر جایگزین	BBZ41FGALL	جمع آوری مواد مکش شده.
فیلتر محافظ موتور	BBZ02MPF	محافظت از موتور در برابر آلودگی.
فیلتر بهداشتی هپا	BBZ154HF	تمیز کردن هوای خروجی.
فیلتر بهداشتی UltraAllergy	BBZ154UF	تمیز کردن هوای خروجی.
نازل سطوح سخت با حلقه بر سدار	BBZ123HD	جارو زدن سطوح سخت.
نازل سطوح سخت	BBZ124HD	جارو زدن سطوح سخت و قالی.

قبل از نخستین استفاده

دستگاه را برای استفاده آماده کنید.

نصب دستگاه

- قطعه رابط لوله خرطومی را در سوراخ مکش هوای روی درپوش جا ببندازید.
←تصویر 4
- الف) دسته را به لوله تلسکوپی وصل کنید.
- لوله تلسکوپی را به نازل کف وصل کنید.
←تصویر 5
- نگهدارنده لوازم جانبی¹ را روی لوله تلسکوپی قرار دهید.
←تصویر 6

- دسته را روی لوله خرطومی قرار دهید و در محل خود قفل کنید.
←تصویر 3

¹ بسته به تجهیزات

4. برای عبور از موانع، می‌توانید دستگاه را با استفاده از دسته روی بدنه آن حمل کنید.

کنترل میزان مکش¹

شما می‌توانید تنظیمات را به طور پیوسته انجام دهید.

1. کنترل میزان مکش را روی تنظیم مورد نظر بچرخانید.

← "مرور کلی کنترل‌های دستگاه"¹,
صفحه 148

2. لوله تلسکوپی با تنظیم کننده جریان هوا را به موقعیت مورد نظر بچرخانید.

← تصویر 11



تنظیم سری کف

◀ با استفاده از کلید، نازل کف را روی حالت دلخواه تنظیم کنید.

← تصویر 12

مرور تنظیمات نازل

در اینجا می‌توانید نمایی کلی از تنظیمات نازل کف را ببینید.

علامت	استفاده
	جارو زدن قالیچه و فرش.
	جارو زدن پارکت و سطوح سخت.

جارو کردن با لوازم جانبی

1. نازل مورد نظر را روی لوله تلسکوپی یا دسته قرار دهید.

2. بعد از اتمام کار، نازل مورد استفاده را از لوله تلسکوپی یا دسته جدا کنید.

متوقف کردن و کنار گذاشتن دستگاه

1. دستگاه را خاموش کنید.

2. اگر نمی‌خواهید برای مدت طولانی از جارو برقی استفاده کنید، از پایه نگهدارنده لوله واقع در زیر دستگاه استفاده کنید.

← تصویر 10

6. نازل دوکی¹ را از سمت پایین در نگهدارنده لوازم جانبی¹ قرار دهید.

← تصویر 6

7. حلقه برس¹ را روی نازل پرده و رومبلی¹ قرار دهید.

← تصویر 7

8. نازل پرده و رومبلی¹ را به همراه حلقه برس¹ از بالا در نگهدارنده لوازم جانبی¹ وارد کنید.

← تصویر 6

عملیات اولیه

هر آنچه که را لازم است در ارتباط با به کارگیری دستگاه خود بدانید، می‌توانید اینجا ببینید.

تنظیم لوله تلسکوپی

1. لوله تلسکوپی را آزاد کنید.

2. لوله تلسکوپی را در طول دلخواه تنظیم کنید.

← تصویر 8

روشن کردن دستگاه

1. دوشاخه را در دست بگیرید و سیم برق را به اندازه مورد نیاز بیرون بکشید.

2. دوشاخه برق دستگاه را در داخل پریز قرار دهید.

3. ① را فشار دهید.

← تصویر 9

روش خاموش کردن دستگاه

1. ① را فشار دهید.

2. دوشاخه برق را از پریز جدا نمایید.

3. سیم برق را کمی بکشید و سپس رها کنید.

✓ سیم بطور خودکار جمع خواهد شد.

حمل و نقل دستگاه

1. دستگاه را خاموش کنید.

2. دستگاه را به صورت عمودی روی قسمت انتهایی آن قرار دهید.

3. گیره واقع بر روی سری کف را داخل شیار موجود در زیر دستگاه جارو برقی قرار دهید.

← تصویر 10

¹ بسته به تجهیزات

روش تمیز کردن فیلتر محافظ موتور

نکته برای کسب بهترین نتیجه جارو زدن، فیلتر محافظ موتور را در فواصل منظم بتکانید یا بشویید. پس از جارو کردن ذرات گرد و خاک ریز، فیلتر محافظ موتور را تمیز یا تعویض کنید تا مکش دستگاه تضمین شود.

1. دستگاه را خاموش کنید.
2. دوشاخه برق را از پریز جدا نمایید.
3. درپوش را باز کنید.
← تصویر 16
4. فیلتر محافظ موتور را با کشیدن از محل زبانه‌های کناری از مکانیزم نگهدارنده آزاد کنید.
← تصویر 17
5. فیلتر محافظ موتور را در جهت پیکان بیرون بیاورید.
6. فیلتر محافظ موتور را بتکانید.
7. در صورتی که فیلتر محافظ موتور خیلی کثیف است، آن را با آب بشوئید.
← تصویر 18
8. جهت خشک شدن کامل میبایست فیلتر را پس از شستشو 24 ساعت کنار بگذارید.
9. دستگاه و لوازم جانبی را با تمیزکننده عادی مواد پلاستیکی تمیز کنید.
10. در صورت نیاز، محفظه گرد و خاک را میتوانید با استفاده از یک جارو برقی دیگر یا یک فرچه یا برس گردگیری تمیز کنید.
11. پس از شستشو، فیلتر محافظ موتور را داخل جارو برقی قرار دهید.
12. فیلتر محافظ موتور را در محل خود قرار دهید و آن را از بالا تثبیت کنید.
13. درپوش را ببندید.

تمیز کردن فیلتر هوای خروجی مایکرو-

بهداشتی¹

نکته برای کسب بهترین نتیجه جارو زدن، فیلتر هوای خروجی مایکرو-بهداشتی¹ را سالی یکبار تمیز یا تعویض کنید. برای تضمین مکش مناسب دستگاه، فیلتر هوای خروجی مایکرو-بهداشتی¹ را پس از جارو کردن ذرات گرد و خاک ریز، تمیز یا تعویض نمایید.

1. دستگاه را خاموش کنید.
2. دوشاخه برق را از پریز جدا نمایید.

3. برای وقفه‌های کوتاه مدت در هنگام جارو زدن از نگهدارنده لوله واقع در پشت جارو برقی استفاده کنید.

← تصویر 13

باز کردن دستگاه

1. اتصال بین لوله تلسکوپی و دسته را جدا کنید.
← تصویر 14
2. دو گیره را هم زمان فشار دهید.
3. لوله را از دستگاه بیرون بکشید.
← تصویر 15

تمیز کردن و مراقبت

برای اطمینان از کارکرد دستگاه خود به مدت طولانی، آن را با دقت تمیز و نگهداری کنید.

محافظت از موتور

مراقب ورود گرد و خاک به داخل موتور باشید.

توجه!

- وجود آلودگی در موتور منجر به آسیب دیدن آن میشود.
- ◀ دستگاه را هرگز بدون کیسه گرد و خاک به کار نیندازید.
 - ◀ دستگاه را هرگز بدون فیلتر محافظ موتور به کار نیندازید.
 - ◀ دستگاه را هرگز بدون فیلتر هوای خروجی به کار نیندازید.

مواد تمیزکاری

فقط از مواد تمیزکاری مناسب استفاده کنید.

توجه!

- استفاده از مواد نامناسب یا تمیز کردن نادرست ممکن است به دستگاه آسیب برساند.
- ◀ از مواد پاک‌کننده قوی و ساینده استفاده نکنید.
 - ◀ از مواد پاک کننده حاوی الکل زیاد استفاده نکنید.
 - ◀ از اسفنجها و سیمهای ظرفشویی زیر استفاده نکنید.
 - ◀ دستمالهای اسفنجی را قبل از استفاده کاملاً بشویید.

¹ بسته به تجهیزات

3. دریچه عقب را باز کنید.
4. زبانه قفل کننده را در جهت پیکان فشار دهید.
←تصویر 19
5. نگهدارنده فیلتر را آزاد کنید.
6. فیلتر اسفنجی¹ و فیلتر هوای خروجی مایکرو-بهداشتی¹ را از نگهدارنده فیلتر جدا کنید.
←تصویر 20
7. فیلتر اسفنجی¹ و فیلتر مایکرو-بهداشتی¹ را بتکانید.
8. در صورت کثیفی خیلی زیاد، فیلتر اسفنجی¹ و فیلتر هوای خروجی مایکرو-بهداشتی¹ را بشویید.
←تصویر 21
9. بگذارید فیلتر اسفنجی¹ و فیلتر هوای خروجی مایکرو-بهداشتی¹ به مدت حداقل 24 ساعت خشک شوند.
10. فیلتر اسفنجی¹ و فیلتر مایکرو-بهداشتی¹ را در داخل نگهدارنده فیلتر قرار دهید.
11. نگهدارنده فیلتر را داخل دستگاه قرار دهید.
←تصویر 22
12. درپوش عقب را ببندید.

تعویض کیسه گرد و خاک

- اگر نشانگر تعویض کیسه جارو برقی زمانی که نازل از زمین بلند شده است و در بالاترین درجه مکش به طور پیوسته روشن بماند، کیسه باید تعویض شود.
1. دستگاه را خاموش کنید.
 2. دوشاخه برق را از پریز جدا نمایید.
 3. اهرم قفل کننده را فشار دهید تا درپوش باز شود.
 4. کیسه را با کشیدن زبانه قفل کننده ببندید.
 5. کیسه پر شده را از نگهدارنده بیرون بیاورید.
←تصویر 23
 6. کیسه پر را دور بیاندازید.
 7. کیسه جارو برقی جدید را داخل نگهدارنده فشار دهید تا در محل خود جا بیفتد.
←تصویر 24
 8. کیسه جارو برقی را پیچ ندهید.
درپوش را ببندید.
- هنگام بستن درپوش، مراقب باشید کیسه جارو برقی گیر نکند. درپوش تنها در صورتی بسته میشود که کیسه جارو برقی قرار داده شده باشد.

تمیز کردن فیلتر بهداشتی¹

توصیه: عملکرد فیلتر حتی در صورت تغییر رنگ سطح آن، سالم باقی میماند.

نکته

- برای بهترین سطح کارایی، فیلتر بهداشتی¹ هر سال یکبار تمیز کنید.
- برای تضمین مکش بهینه دستگاه، بعد از جارو زدن ذرات گرد و خاک ریز، فیلتر بهداشتی¹ را تمیز کنید.
- به منظور تمیز کردن کامل فیلتر، می توانید واحد فیلتر را در ماشین لباسشویی قرار دهید. برای محافظت از سایر لباسها، واحد فیلتر را درون کیسه شستشو قرار دهید. واحد فیلتر را با استفاده از یک برنامه شستشوی ملایم در دمای 30 °C و کم ترین دور چرخش بشویید.

1. دستگاه را خاموش کنید.
2. دوشاخه برق را از پریز جدا نمایید.
3. دریچه عقب را باز کنید.
4. زبانه قفل کننده را در جهت پیکان فشار دهید.
5. فیلتر بهداشتی¹ را آزاد کنید.
6. فیلتر بهداشتی¹ را از دستگاه خارج کنید.
←تصویر 19

¹ بسته به تجهیزات

عیب یابی

ایرادهای جزئی دستگاه را میتوانید خودتان برطرف کنید. قبل از تماس با بخش خدمات پس از فروش، لطفاً نکات مندرج در بخش عیب یابی را مطالعه کنید. این کار میتواند از صرف هزینههای بیهوده جلوگیری کند.



خطر برق گرفتگی!

تعمیر نادرست خطرناک است.

- ◀ فقط کارکنان آموزش دیده می توانند دستگاه را تعمیر کنند.
- ◀ برای تعمیر دستگاه فقط از قطعات بدکی اصلی استفاده کنید.
- ◀ برای جلوگیری از خطر در صورت آسیب دیدگی سیم برق دستگاه، باید توسط تولیدکننده یا اداره خدمات آن یا شخص ذیصلاح تعویض شود.

اختلالات در عملکرد

اختلال	دلیل	عیب یابی
دستگاه کار نمی کند.	نشانگر تعویض کیسه جارو برقی روشن شده است.	◀ کیسه را تعویض کنید. ← "تعویض کیسه گرد و خاک", صفحه 151
هنگام روشن شدن دستگاه، فیوز منزل می پرد.	چندین دستگاه به طور هم زمان به یک منبع تغذیه برق متصل هستند.	1. فیوز منزل را روشن کنید. 2. پایین ترین سطح توان را انتخاب کنید. ← "کنترل میزان مکش", صفحه 149 3. دستگاه را روشن کنید. ← "روشن کردن دستگاه", صفحه 149
مکش کاهش یافته است.	نازل، لوله تلسکوپی یا لوله خرطومی گرفتگی دارد.	1. دستگاه را باز کنید. ← "باز کردن دستگاه", صفحه 150 2. گرفتگی را رفع کنید.
کیسه جارو برقی پر است.	◀ کیسه را تعویض کنید. ← "تعویض کیسه گرد و خاک", صفحه 151	
فیلتر بهداشتی هپا مسدود شده است. ¹	◀ فیلتر بهداشتی هپا ¹ را تمیز کنید. ← "تمیز کردن فیلتر بهداشتی هپا", صفحه 151	
فیلتر هوای خروجی مایکرو-بهداشتی مسدود شده است. ¹	◀ فیلتر هوای خروجی مایکرو-بهداشتی ¹ را تمیز کنید. ← "تمیز کردن فیلتر هوای خروجی مایکرو-بهداشتی", صفحه 150	

¹ بسته به تجهیزات

حمل، نگهداری، و دور انداختن

دور انداختن دستگاه قدیمی

مواد خام ارزشمند را می توان از طریق دفع سازگار با محیط دوبره استفاده کرد.

1. دوشاخه را از کابل برق جدا کنید.
2. کابل برق را جدا کنید.
3. دستگاه را به نحو سازگار با محیط دفع کنید.

این دستگاه مطابق ضوابط اروپایی EU/2012/19 در باره دستگاه های کهنه برقی و الکترونیکی (waste electrical and electronic equipment - WEEE) مشخص شده است.



این ضوابط که در سراسر اوپا معتبر است، چهار چوب کلی شیوه بازپس گرفتن و بازیافت دستگاه های کهنه را تعیین می کند.

وقتی با خدمات مشتریان تماس می گیرید به شماره محصول (E-Nr.) و شماره تولید (FD) دستگاه خود نیاز دارید.

می توانید جزئیات تماس اداره خدمات مشتریان را در فهرست خدمات مشتریان در انتهای این دفترچه راهنما یا در وبسایت ما بیابید.

شماره محصول (E-Nr.) و شماره تولید (FD)

شماره محصول (E-Nr.) و شماره تولید (FD) را می توانید در پلاک مشخصات دستگاه بیابید. برای دسترسی سریع به داده های دستگاه خود و شماره تلفن خدمات مشتریان، می توانید این اطلاعات را یادداشت کنید.

شرایط گارانتی

شما می توانید درخواستهای گارانتی دستگاه خود را در شرایط زیر مطرح کنید.

شرایط ضمانت این وسیله مطابق با شرایط مشخص شده توسط نماینده محلی ما در کشوری که این وسیله به فروش رسیده است، خواهند بود. در هر زمان که بخواهید، جزئیات مربوط به این شرایط را می توانید از فروشنده محلی خود که این وسیله را از وی خریداری نموده اید یا مستقیماً از نماینده بین المللی ما دریافت کنید. علاوه بر آن می توانید شرایط ضمانت را از اینترنت از آدرس مشخص شده دریافت نمایید. برای استفاده از این ضمانت نامه، ارائه فاکتور خرید الزامی است.

مرکز خدمات مشتری

اگر سؤالی دارید، خودتان نمی توانید خطایی را در دستگاه برطرف کنید، یا اگر دستگاه به تعمیر نیاز دارد، لطفاً با خدمات مشتریان ما تماس بگیرید. خیلی از اطلاعات را می توان با استفاده از اطلاعات عیب یابی موجود در این دفترچه راهنما یا در وبسایت ما برطرف کرد. در غیر این صورت، لطفاً با خدمات مشتریان ما تماس بگیرید.

همیشه راه حل مناسبی پیدا می کنیم. در صورت ادعای ضمانت، و پس از انقضای ضمانت تولیدکننده، ما اطمینان حاصل می کنیم که دستگاه شما با قطعات یدکی اصلی توسط متخصصان خدمات آموزش دیده تعمیر شود.

تا حداقل 7 سال پس از تاریخ عرضه دستگاه شما در بازار در ناحیه اقتصادی اروپا، می توانید قطعات یدکی اصلی مربوط به هر عملکرد را طبق مقررات طراحی سازگار با محیط از خدمات مشتریان ما تهیه نمایید.

توصیه: خدمات مشتریان در محدوده شرایط ضمانت تولیدکننده رایگان است.

اطلاعات دقیق درباره مدت ضمانت و شرایط ضمانت در کشور شما را می توانید از خدمات مشتریان ما، فروشنده خود یا وبسایت ما تهیه کنید.

Service world-wide

Central Service Contacts

AE United Arab Emirates, الإمارات العربية المتحدة

BSH Home Appliances FZE
Round About 13, Plot Nr MO-0532A
Jebel Ali Free Zone - Dubai
Tel.: 04 881 4401*
mailto:service.uae@bshg.com
www.bosch-home.com/ae
*Sun-Thu: 8.00am to 5.00 pm (exclude public holidays)

AL Republika e Shqiperise, Albania

Elektro-Service sh.p.k
Rruga Kasem Shima, Kodi postar-1050,
Prane Ures Mezezit
1023 Tirane
Tel.: 4 227 8130; -131
mailto:info@elektro-servis.com

Republika e Shqiperise, Albania

Elektro-Service sh.p.k
Rruga e Kavajes, Kulla B Nr 223/1 Kati I
1023 Tirane
Tel.: 4 480 6061
Tel.: 4 227 4941
Cel: +355 069 60 45555
mailto:info@expert-servis.al

AM AM Armenia, Հայաստան

ZIG ZAG LLC
Charenci str. 25
Yerevan 375025
Tel.: 010 55 60 10
mailto:service@zigzag.am
www.zigzag.am

AT Österreich, Austria

BSH Hausgeräte Gesellschaft mbH
Werkskundendienst für Hausgeräte
Quellenstrasse 2a
1100 Wien
Online Reparaturannahme, Ersatzteile und
Zubehör und viele weitere Infos unter:
www.bosch-home.at
Reparaturservice, Ersatzteile & Zubehör,
Produktinformationen Tel.: 0810 550
511*
mailto:vie-stoerungsannahme@bshg.com
*Wir sind an 365 Tagen von 07:00 bis
22:00 Uhr für Sie erreichbar.

AU Australia

BSH Home Appliances Pty. Ltd.
Gate 1, 1555 Centre Road
Clayton, Victoria 3168
Tel.: 1300 369 744*
mailto:customersupport.au@bshg.com
www.bosch-home.com.au
*Mo-Fr: 24 hours

AZ AZ Azərbaycan Respublikası, Azerbaijan

Baku Service Company MMC
Azadliq Pr. 116
Baku
Tel.: 12 530 90 35
mailto:info@ser-cen.az
www.ser-cen.az

AZ Azərbaycan Respublikası, Azerbaijan

Yurd Service MMC
50, Bakikhanov Str.
Baku, AZ1007
Tel.: 12 480 33 01
mailto:info-service@yurd.az
www.yurd.az

AZ Azərbaycan Respublikası, Azerbaijan

Optimal Elektronika MMC
Hasanoglu 7B
Baku, AZ1072
Tel.: 12 954
mailto:xanim.muradova@optimal.az
www.optimal.az

BA Bosna i Hercegovina, Bosnia-Herzegovina

"HIGH" d.o.o.
Gradačanka 29b
71000 Sarajevo
Tel.: 033 21 35 13
mailto:centralniservis@yahoo.com

BE Belgique, België, Belgium

BSH Home Appliances S.A. - N.V.
Avenue du Laerbeek 74 Laarbeeklaan 74
1090 Bruxelles - Brussel
Tel.: 02 475 70 01
mailto:bru-repairs@bshg.com
www.bosch-home.be

BG Bulgaria

BSH Domakinski Uredi Bulgaria E00D
Business center FPI, floor 5, Cherni vrah
Blvd. 51B
1407 Sofia
Tel.: 0700 208 17
mailto:informacia.servis-bg@bshg.com
www.bosch-home.bg

BH Bahrain, مملكة البحرين

Khalifat Est.
BLD 898, R 533, TASHAN 405
Manama
Tel.: 01 740 05 53*
mailto:service@khalifat.com
*Sat-Thu: 7.00am to 5.00 pm (exclude public holidays)

BY Belarus, Беларусь

000 "БСХ Бытовая техника"
тел.: 495 737 2961
mailto:mok-kdhl@bshg.com

CA Canada

6696 Financial Drive, Unit 3
Mississauga, ON L5N 7J6
Tel.: 800 554 9043
www.bosch-home.ca

CH Schweiz, Suisse, Svizzera, Switzerland

BSH Hausgeräte AG
Bosch Hausgeräte Service
Fahrweidstrasse 80
8954 Geroldswil
Reparaturservice, Ersatzteile & Zubehör,
Produkteinformationen Tel.: 0848 888
200
mailto:ch-service@bshg.com
mailto:ch-spareparts@bshg.com
www.bosch-home.ch

CN China, 中国

19F, Jinling Asia Pacific Tower, No.2 Hanzhong Road, Gulou District
210005 Nanjing, Jiangsu Province
Service Tel.: 400 8855 888*
mailto:careline.china@bshg.com
www.bosch-home.cn
*phone rate depends on the network used

CY Cyprus, Κύπρος

BSH Ikiakes Syskeves-Service
39, Arh. Makaariou III Str.
2407 Egomi/Nikosia (Lefkosia)
Tel.: 777 78 007
mailto:EGO-CYCustomerService@bshg.com
CYN
Turkish Rep. Of North Cyprus
Argas Limited Company
37 Osman Paşa Cad. K. Çiftlik
Lefkoşa
Tel.: 0228 40 70
mailto:argas.teknik@yar-group.com

Turkish Rep. Of North Cyprus
BSH Ikiakes Syskeves-Service
Bedrettin Demirel Cad. no 17
Girne
Tel.: 0816 04 94
mailto:m.defterali@ercantangroup.com

CZ Česká republika, Czech Republic

Více informací (např. záruční podmínky,
prodloužená záruka aj.) naleznete na
webových stránkách www.bosch-
home.com/cz/ nebo nás kontaktujte na
+420 251 095 511
BSH domácí spotřebiče s.r.o.
Radlická 350/107c
158 00 Praha 5
Přijem oprav Tel: +420 251 095 043
mailto:opravy@bshg.com
www.bosch-home.com/cz

DE Deutschland, Germany
 BSH Hausgeräte Service GmbH
 Zentralwerkstatt für kleine Hausgeräte
 Trautskirchener Strasse 6-8
 90431 Nürnberg
 Online Auftragsstatus, Filterbeutel-Konfigurator und viele weitere Infos unter:
www.bosch-home.com
 Reparaturservice, Ersatzteile & Zubehör,
 Produkt-Informationen: Tel.: 0911 70
 440 040
<mailto:cp-servicecenter@bshg.com>

DK Danmark, Denmark
 BSH Hvidevarer A/S
 Telegrafvej 4
 2750 Ballerup
 Tel.: 44 89 80 18
<mailto:BSH-Service.dk@bshg.com>
www.bosch-home.dk

EE Eesti, Estonia
 Simson OÜ
 Türi tn.5
 11313 Tallinn
 Tel.: 0627 8730
<mailto:serviceenet@serviceenet.ee>
www.simson.ee

-
 Eesti, Estonia
 Renerkki Kaubanduse OÜ
 Tammsaare tee 134B (Euronicsi
 kaupluses)
 12918 Tallinn
 Tel.: 0651 2222
 Tel.: 0516 7171
<mailto:klienditeenindus@renerk.ee>
www.renerk.ee

-
 Eesti, Estonia
 Eliser OÜ
 Mustamäe tee 24
 10621 Tallinn
 Tel.: 0665 0090
<mailto:hooldus@eliser.ee>
www.kodumasinatremont.ee

ES España, Spain
 BSH Electrodomésticos España S.A.
 Servicio Oficial del Fabricante
 Parque Empresarial PLAZA, C/ Manfre-
 donia, 6
 50197 Zaragoza
 Tel.: 976 305 713
<mailto:CAU-Bosch@bshg.com>
www.bosch-home.es

FI Suomi, Finland
 BSH Kodinkoneet Oy
 Itälähdenkatu 18 A, PL 123
 00201 Helsinki
 Tel.: 0207 510 705*
<mailto:Bosch-Service-FI@bshg.com>
www.bosch-home.fi
 *Soittajahinta on kiinteästä verkosta ja
 matkapuhelimesta 8,35 snt/puh +
 16,69 snt/min.

FR France
 BSH Electroménager S.A.S.
 26 ave Michelet - CS 90045
 93582 SAINT-OUEN cedex
 Service interventions à domicile: 0 140
 101 100
 Service Consommateurs: 0 892 698
 010*
 Service Pièces Détachées et Ac-
 cessoires: 0 892 698 009*
<mailto:serviceconsommateur.fr@bosch-home.com>
www.bosch-home.com/fr
 *(Service 0,40 €/ min + prix appel)

GB Great Britain
 BSH Home Appliances Ltd.
 Grand Union House, Old Wolverton
 Road, Wolverton
 Milton Keynes MK12 5PT
 To arrange an engineer visit, to order
 spare parts and accessories or for
 product advice please visit www.bosch-home.co.uk
 Or call Tel.: 0344 892
 8979*
 *Calls are charged at the basic rate,
 please check with your telephone ser-
 vice provider for exact charges

GE Georgia, საქართველო
 Elit Service Ltd.
 Vake-Saburtalo district, Intersection of Al.
 Kazbegi ave. and Kavtaradze Str. 0186,
 Kavtaradze str. 1
 Tbilisi
 Tel.: 32 300 020
<mailto:info@es.ge>

GR Greece, Ελλάδα
 BSH Ikiakies Siskeves A.B.E.
 Central Branch Service
 17 km E.O. Athinon-Lamias & Potamou
 20
 14564 Kifisia
 Τηλέφωνο: 210 4277 500
 Τηλέφωνο: 210 4277 701
<mailto:nkf-CustomerService@bshg.com>
www.bosch-home.gr

HK Hong Kong, 香港
 BSH Home Appliances Limited
 香港新界荃灣青山公路388號中染
 大廈23樓07室 Unit 07, 23/F, CDW
 Building, 388 Castle Peak Road
 Tsuen Wan, New Territories, Hong Kong
 Tel.: 2626 9655 (HK)
 Toll free 0800 863 (Macao)
<mailto:bosch.hk.service@bshg.com>
www.bosch-home.com.hk

HR Hrvatska, Croatia
 BSH kućanski uređaji d.o.o.
 Ulica grada Vukovara 269F
 10000 Zagreb
 Tel.: 01 5520 888
<mailto:informacije.servis-hr@bshg.com>
www.bosch-home.com/hr

HU Magyarország, Hungary
 BSH Háztartási Készülék Kereskedelm
 Kft.
 Árpád fejedelem útja 26-28
 1023 Budapest
 Call Center: +06 80 200 201
<mailto:BSH-szerviz@bshg.com>
www.bosch-home.com/hu

IE Republic of Ireland
 BSH Home Appliances Ltd.
 M50 Business Park, Ballymount Road
 Upper, Walkinstown
 Dublin 12
 To arrange an engineer visit, to order
 spare parts and accessories or for
 product advice please call Tel.: 01450
 2655*
www.bosch-home.ie
 *Calls are charged at the basic rate,
 please check with your telephone ser-
 vice provider for exact charges

IL Israel
 C/S/B/ Home Appliance Ltd.
 1, Hamasger St., North Industrial Park
 Lod, 7129801
 Tel.: 08 9777 222
<mailto:csb-serv@csb-ltd.co.il>
www.bosch-home.co.il

IN India, Bhārat, भारत
 BSH Household Appliances Mfg. Pvt.
 Ltd.
 Arena House, Main Bldg, 2nd Floor, Plot
 No. 103, Road No. 12, MIDC, Andheri
 East
 Mumbai 400093
 Toll Free 1800 266 1880*
www.bosch-home.com/in
 *Mo-Sa: 8.00am to 8.00pm (exclude
 public holidays)

Service world-wide

IS Iceland Smith & Norland hf. Noatuni 4 105 Reykjavik Tel.: 0520 3000 www.sminor.is	LT Lietuva, Lithuania Senuku prekybos centras UAB Jonavos g. 62 44192 Kaunas Tel.: 037 212 146 www.senukai.lt - Lietuva, Lithuania UAB "AG Service" R. Kalantos g. 32 52494 Kaunas Tel.: 0700 556 55 mailto:servisas@agservice.lt www.agservice.lt - LT Baltic Continent Ltd. Lukšio g. 23 09132 Vilnius Tel. 870 055 595 mailto:info@balticcontinent.lt www.balticcontinent.lt - Lietuva, Lithuania UAB Emtoservis Savanorių pr. 1 (Centrinė būstinė) 03116 Vilnius Tel.: 037 212 146 mailto:svc@emtoservis.lt www.emtoservis.lt	MD Moldova S.R.L. "Rialto-Studio" ул. Щуцева 98 2012 Кишинев тел.: 022 23 81 80 mailto:bosch-md@mail.ru
IT Italia, Italy BSH Elettrodomestici S.p.A. Via. M. Nizzoli 1 20147 Milano (MI) Tel. 02 412 678 100 mailto:info.it@bosch-home.com www.bosch-home.com/it	ME Crna Gora, Montenegro Elektronika komerc Oktobarske revolucije 129 81000 Podgorica Tel.: 020 674 631 Mobil: 069 324 812 mailto:ekobosch.servis@t-com.me	MK Macedonia, Македонија GORENEC Jane Sandanski 67 lok.3 1000 Skopje Tel.: 02 2454 600 Mobil: 070 233 689 mailto:gorenece@yahoo.com
KG Kyrgyzstan, Кыргыз Республикасы Oс00 Alfa Systems Jibek Jolu str. 40 Bishkek Tel.: 0702 98 53 53 mailto:alfas-service@mail.ru	MT Malta Oxford House Ltd. Notabile Road Mriehel BKR 14 Tel.: 021 442 334 www.oxfordhouse.com.mt	MV Raajjeyge Jumhooriyyaa, Maldives Lintel Investments and Management Services Pvt. Ltd. Ma. Maadheli, Majeedhee Magu Malé Tel.: 030 10 200 mailto:mohamed.zuhuree@intel.com.mv www.lintel.com.mv
KR Republic Korea, Daehan Minguk, 대한민국 국 Dongsuh Foods Corporation Dongsuh Bldg., 324, Dongmak-ro, Mapo-gu Seoul Tel.: 080 023 9114 mailto:khjo@dongsuh.co.kr - Republic Korea, Daehan Minguk, 대한민국 국 Empel Co.,Ltd 1201 ACE Hightechcity 1-Dong 775, Gyeonglin-ro Yeongdeungpo-gu Seoul Tel.: 1899 4636 mailto:hsshim@empel.co.kr	LU Luxembourg BSH électroménagers S.A. 13-15, ZI Breedeweues 1259 Senningerberg Tel.: 26349 811 Reparaturen: lux-repair@bshg.com Ersatzteile: lux-spare@bshg.com www.bosch-home.com/lu	NL Nederland, Netherlands BSH Huishoudapparaten B.V. Taurusavenue 36 2132 LS Hoofddorp Storingsmelding: Tel.: 088 424 4010 Onderdelenverkoop: Tel.: 088 424 4010 mailto:bosch-contactcenter@bshg.com mailto:bosch-onderdelen@bshg.com www.bosch-home.nl
KZ Kazakhstan, Қазақстан BSH Home Appliances LLP Dostyk 117/6, Business Center "Khan Tengri" Almaty Hotline: 5454* mailto:ALA-Service@bshg.com Toll free from mobile only	LV Latvija, Latvia SIA "General Serviss" Bulļu iela 70c 1067 Riga Tel.: 067 42 52 32 mailto:info@serviscentrs.lv www.serviscentrs.lv - Latvija, Latvia Baltijas Serviss Brivibas gatve 201 1039 Riga Tel.: 067 07 05 20; -36 mailto:info@baltijasserviss.lv www.baltijasserviss.lv - Latvija, Latvia Sia Elektronika-Serviss Tadaiku iela 4 1004 Riga Tel.: 067 71 70 60 mailto:serviss@elektronika.lv www.elektronika.lv	NO Norge, Norway BSH Husholdningsapparater A/S Grensesvingen 9 0661 Oslo Tel.: 22 66 05 54 Tel.: 22 66 06 00 mailto:Bosch-Service-NO@bshg.com www.bosch-home.no

- NZ** New Zealand
BSH Home Appliances Ltd.
Level 3, Air NZ Building, Smales Farm,
74 Taharoto Road, Takapuna
Auckland 0622
Tel.: 0800 245 700*
mailto:aftersales.nz@bshg.com
www.bosch-home.co.nz
*Mo-Fr: 8.30am to 5.00 pm (exclude
public holidays)
- PK** Pakistan پاکستان
MEGA Home Appliances
Plaza 46-A, Commercial Sector
XX, Phase 3, DHA
Lahore
0800-BOSCH (26724)*
Tel: 42 371 32 682-5 Ext: 8005*
mailto:customer.care@megahome.pk
www.megahome.pk
*Mo-Sat: 9.00am to 6.00 pm (exclude
public holidays)
- PL** Polska, Poland
BSH Sprzęt Gospodarstwa Domowego
Sp. z o.o.
Al. Jerozolimskie 183
02-222 Warszawa
Tel.: +48 42 271 5555
mailto:Serwis.Fabryczny@bshg.com
www.bosch-home.pl
- PT** Portugal
BSHP Electrodomésticos, Sociedade
Unipessoal Lda.
Rua Alto do Montijo, nº 15
2790-012 Carnaxide
Tel.: 214 250 730
mailto:bosch.electrodo-
mesticos.pt@bshg.com
www.bosch-home.pt
- RO** România, Romania
BSH Electrocasnice srl.
Sos. Bucuresti-Ploiesti, nr. 19-21, sect.1
13682 Bucuresti
Tel.: 021 203 9748
mailto:service.romania@bshg.com
www.bosch-home.ro
- RU** Russia, Россия
ООО «БСХ Бытовые Приборы»
Сервис от производителя
Малая Калужская, 15
119071 Москва
Tel.: 8 (800) 200 29 61
mailto:hotlineru@bshg.com
www.bosch-home.com
- SA** Kingdom Saudi Arabia, المملكة العربية
السعودية
Abdul Latif Jameel Electronics and Air-
conditioning Co. Ltd.
BOSCH Service centre, Kilo 5 Old
Makkah Road (Next to Toyota), Jamiah
Dist., P.O. Box 7997
Jeddah 21472
Tel.: 800 127 9999
mailto:Khadeermj@ALJ.Co.MO
www.aljelectronics.com.sa
*Sat-Thu: 8.00am to 11.00 pm (exclude
public holidays)
- SE** Sverige, Sweden
BSH Home Appliances AB
Landsvägen 32
169 29 Solna
Tel.: 0771 197 000
Tel.: 0771 112 277
mailto:Bosch-Service-SE@bshg.com
www.bosch-home.se
- SG** Singapore, 新加坡
BSH Home Appliances Pte. Ltd.
38C Jalan Pemimpin, #01-01
Singapore 577180
Tel.: 6751 5000*
mailto:bshsgp.service@bshg.com
www.bosch-home.com.sg
*Mo-Fr: 8.30am to 7.00pm, Sa: 8.30am
to 5.30pm (exclude public holidays)
- SI** Slovenija, Slovenia
BSH Hišni aparati d.o.o.
Litostrojska 48
1000 Ljubljana
Tel.: 01 5830 700
mailto:informacije.servis-slo@bshg.com
www.bosch-home.com/si
- SK** Slovensko, Slovakia
Viac informácií (napr. záručné podmí-
enky, predĺžená záruka a i.) nájdete na
webových stránkach www.bosch-
home.com/sk/ alebo nás kontaktujte na
+420 251 095 511
BSH domácí spotřebiče s.r.o.
organizačná zložka Bratislava
Trnavská cesta 50
821 02 Bratislava
Prijem opráv Tel: +421 238 106 115
mailto:opravy@bshg.com
- TH** Thailand, ราชอาณาจักรไทย
BSH Home Appliances Limited
Ital Thai Tower, 2034/31-39, 1st floor,
New Petchburi Road, Bangkok, Huay
Kwang
Bangkok, 10310
Tel.: 02 975 5353*
www.bosch-home.com/th
*Mo-Sa: 8.00am to 6.00pm (exclude
public holidays)
- TJ** Tadschikistan, Ҷумҳурии Тоҷикистон
P.E. Suhrob Muhtidinov
Shamsi street no: 67/A
Dushanbe
Tel.: 091 867 80 43
mailto:sino2003@list.ru
-
Tadschikistan, Ҷумҳурии Тоҷикистон
Vostok Co. Ltd.
Yakkacinaraskaya street No: 144/4
Dushanbe
Tel.: 44 600 78 72
mailto:Lola.Mirzoeva@vostok.tj
www.volna.tj
- TM** Türkmenistan, Turkmenistan
Bayram Anna Yuryewna
Stariya marka, Atabeyeva str., Spectrum
mağaza
Ashgabat
Tel.: 012 26 94 16
mailto:stepm@mail.ru
- TR** Türkiye, Turkey
BSH Ev Aletleri Sanayi ve Ticaret A.S.
Fatih Sultan Mehmet Mahallesi, Balkan
Caddesi No: 51
34771 Ümraniye, Istanbul
Tel.: 0 216 444 6333*
mailto:careline.turkey@bshg.com
www.bosch-home.com/tr
*Çağrı merkezini sabit hatlardan ara-
manın bedeli şehir içi ücretlendirime, Cep
telefonlarından ise kullanılan tarifeye
göre değişkenlik göstermektedir
- TW** Taiwan, 台灣
我們期盼您不斷的鼓勵與指導，
任何諮詢或服務需求，歡迎洽詢
客服專線
BSH Home Appliances Private Limited
台北市內湖區洲子街80號11樓
11F., No.80, Zhouzi St., Neihu Dist.
Taipei City 11493
Tel.: 0800 368 888
mailto:bshtzn-service@bshg.com
www.bosch-home.com.tw
- UA** Ukraine, Україна
ТОВ "БСХ Побутова Техніка"
тел.: 044 490 2095*
mailto:bsh-service.ua@bshg.com
www.bosch-home.com.ua
*Безкоштовна інфо-лінія Пн-Пт з 09:00
по 19:00
- UZ** O'zbekiston Respublikasi, Republic of
Uzbekistan
Elektronik Magnat
Beruni street No: 5/6
Tashkent
Tel.: 712 156 333
mailto:magnat.service.uzb@gmail.com

Service world-wide

XK Kosovo
Service-General SH.P.K.
rr.Magjistralja Ferizaj Prishtine
70000 Ferizaj
Tel : 00381 (0) 290 330 723
Tel.: 00377 44 172 309
mailto:servicegeneral527@gmail.com

XS Srbija, Serbia
BSH Kućni aparati d.o.o.
Milutina Milankovića br. 9ž
11070 Novi Beograd
Tel.: 011 353 70 08
mailto:informacije.servis-sr@bshg.com
www.bosch-home.rs

ZA South Africa
BSH Home Appliances (Pty) Ltd.
96 Fifteenth Road, Randjespark
1685 Midrand - Johannesburg
Tel.: 086 002 6724
mailto:bsh@iopen.co.za
mailto:applianceserviceza@bshg.com
www.bosch-home.com/za



Thank you for buying a Bosch Home Appliance!

Register your new device on MyBosch now and profit directly from:

- **Expert tips & tricks for your appliance**
- **Warranty extension options**
- **Discounts for accessories & spare-parts**
- **Digital manual and all appliance data at hand**
- **Easy access to Bosch Home Appliances Service**

Free and easy registration – also on mobile phones:

www.bosch-home.com/welcome



Looking for help? You'll find it here.

Expert advice for your Bosch home appliances, help with problems or a repair from Bosch experts.

Find out everything about the many ways Bosch can support you:

www.bosch-home.com/service

Contact data of all countries are listed in the attached service directory.

Robert Bosch Hausgeräte GmbH

Carl-Wery-Straße 34

81739 München

GERMANY

www.bosch-home.com



8001173562 (991115)

en, es, pt, bg, ru, ro, uk, ar, fa