



Модель 24LE5011D
32LE5051D

RU

РУКОВОДСТВО ПО ЭКСПЛУАТАЦИИ



УВАЖАЕМЫЙ ПОЛЬЗОВАТЕЛЬ!

Благодарим Вас за приобретение нашего телевизора. Мы надеемся, что наш продукт будет соответствовать всем Вашим требованиям и прослужит Вам долгое время.

Внимательно ознакомьтесь с данной инструкцией перед подключением и началом эксплуатации изделия. Данное руководство поможет Вам настроить телевизор и начать его эксплуатацию. Сохраните руководство для обращения в дальнейшем.

СОДЕРЖАНИЕ:

РЕКОМЕНДАЦИИ ПОКУПАТЕЛЮ.....	1
МЕРЫ ПРЕДОСТОРОЖНОСТИ.....	2
ПОЖАРНАЯ БЕЗОПАСНОСТЬ.....	2
РЕКОМЕНДАЦИИ ПО УХОДУ.....	2
ПОДГОТОВКА К ПРИМЕНЕНИЮ.....	3
КОМПЛЕКТНОСТЬ.....	3
НАСТЕННЫЙ МОНТАЖ.....	3
МОНТАЖ ОПОР.....	4
ПУЛЬТ ДИСТАНЦИОННОГО УПРАВЛЕНИЯ.....	4
УСТАНОВКА ТЕЛЕВИЗОРА.....	4
УПРАВЛЕНИЕ ТЕЛЕВИЗОРОМ.....	4
НАЗНАЧЕНИЕ РАЗЪЕМОВ.....	5
ОСНОВНЫЕ ТЕХНИЧЕСКИЕ ХАРАКТЕРИСТИКИ.....	6
ДОПОЛНИТЕЛЬНЫЕ ПАРАМЕТРЫ И ХАРАКТЕРИСТИКИ.....	7
ПОДКЛЮЧЕНИЕ АНТЕННЫ К ТЕЛЕВИЗОРУ.....	7
ВКЛЮЧЕНИЕ И ВЫКЛЮЧЕНИЕ ТЕЛЕВИЗОРА.....	7
ПОРЯДОК РАБОТЫ В РЕЖИМЕ МОНИТОРА.....	7
НАЗНАЧЕНИЕ КНОПОК ПУЛЬТА ДУ.....	8
НАЧАЛЬНАЯ НАСТРОЙКА ТЕЛЕВИЗОРА.....	9
ВЫБОР ПРОГРАММ.....	9
ОСНОВНЫЕ НАСТРОЙКИ МЕНЮ.....	9
ВОСПРОИЗВЕДЕНИЕ С USB-УСТРОЙСТВА.....	9
ПОИСК ТЕЛЕВИЗИОННЫХ КАНАЛОВ.....	10
ФУНКЦИИ ЗАПИСИ REC И TIMESHIFT.....	10
ГАРАНТИИ ИЗГОТОВИТЕЛЯ.....	11
ВОЗМОЖНЫЕ НЕИСПРАВНОСТИ И СПОСОБЫ ИХ УСТРАНЕНИЯ.....	12
ТЕХНИЧЕСКОЕ ОБСЛУЖИВАНИЕ.....	12

Настоящее Руководство по эксплуатации распространяется на телевизоры цветного изображения Horizont моделей 24LE5011D, 32LE5051D соответствующих требованиям технических условий ТУ РБ 100085149.176-2004.

Телевизоры по условиям безопасности в эксплуатации соответствуют требованиям защиты класса II по ГОСТ ИЕС 60065-2013.

Правила и условия реализации должны соответствовать национальному или местному законодательству страны реализации изделия.

РЕКОМЕНДАЦИИ ПОКУПАТЕЛЮ

При покупке телевизора проверьте его на отсутствие механических повреждений конструкции, упаковки, на функционирование, на сохранность защитного стикера, на соответствие комплекта поставки разделу «КОМПЛЕКТНОСТЬ» данного Руководства по эксплуатации.

Проверьте наличие перечня ремонтных организаций, убедитесь в правильности заполнения гарантийного талона.

Необходимо сохранять кассовый чек, Руководство по эксплуатации, гарантийный талон до конца гарантийного срока эксплуатации.

Во избежание повреждения телевизора при транспортировании его в упаковке изготовителя следует соблюдать меры предосторожности:

- оберегать от резких толчков и падений;
- избегать длительного пребывания под дождем или мокрым снегом;
- не ставить на коробку тяжелые предметы.

Для получения лучшего качества изображения и звукового сопровождения подключите Ваш телевизор к системе кабельного телевидения.

Документация, прилагаемая к телевизору, при утере не возобновляется.

ПРИМЕЧАНИЕ

Описание данного руководства, текст и изображения, могут не соответствовать внешнему виду и комплектации устройства (зависит от модели). Пожалуйста, сверьтесь с Вашим устройством.

Если данное руководство не совпадает с моделью телевизора, обратитесь в ближайший сервисный центр за соответствующей инструкцией по эксплуатации. В целях усовершенствования устройства технические характеристики и дизайн могут изменяться без предварительного уведомления.

МЕРЫ ПРЕДОСТОРОЖНОСТИ

Система должна эксплуатироваться в закрытых помещениях с искусственно регулируемым климатическими условиями. Запрещается эксплуатировать систему в помещениях с повышенной влажностью! Вблизи системы не должны находиться отопительные приборы, источники электромагнитных помех и источники инфракрасного излучения. Попадание прямых солнечных лучей на систему не допускается.

Во избежание поражения электрическим током, пожара, повреждений и травм соблюдайте перечисленные ниже меры предосторожности:

- Данные знаки на кожухе Вашего телевизора означают **«ВНИМАНИЕ! ОПАСНОЕ НАПРЯЖЕНИЕ!»**.



Не снимайте крышку и не вносите модификации в телевизор самостоятельно, поскольку возможно поражение электрическим током при контакте с внутренними деталями устройства, находящимися под напряжением. Внутри нет деталей, рассчитанных на обслуживание пользователем.

- Сервисное обслуживание устройства должно осуществляться квалифицированным персоналом. Обслуживание устройства требуется в случае любого его повреждения.

- Данный телевизор следует подключать к сети электропитания переменного тока 220–240 В, 50/60 Гц. При подключении телевизора полностью вставляйте штепсельную вилку в сетевую розетку. Если вилка не полностью входит в Вашу розетку, обратитесь к электрику по поводу замены устаревшей розетки. Запрещается прикасаться к штырям сетевой вилки телевизора в течение 2 секунд с момента изъятия вилки из розетки.

- В целях соблюдения правил безопасности, а также для увеличения срока службы, не оставляйте телевизор в дежурном режиме, если Вы покидаете помещение на продолжительное время. Для полного выключения телевизора вынимайте сетевую вилку из розетки.

- При приближении грозы необходимо выключить телевизор, вынуть сетевую вилку из розетки и отключить от телевизора антенну.

- Если Вы пользуетесь индивидуальной наружной антенной, она должна быть надежно заземлена. Рекомендации по способу заземления можно получить в ближайшем ремонтном предприятии.

- Не допускайте попадания жидкости на пульт ДУ и не кладите на него влажные предметы. Не подвергайте пульт ДУ чрезмерному нагреву от источника тепла (огня), солнечного света или подобных источников, не оставляйте его в местах с высокой влажностью. Не роняйте и не встряхивайте пульт ДУ.

ПОЖАРНАЯ БЕЗОПАСНОСТЬ

При эксплуатации телевизора необходимо соблюдать следующие правила пожарной безопасности:

- не устанавливайте телевизор в непосредственной близости от легковоспламеняющихся и распространяющих огонь предметов, а также вблизи отопительных приборов, где нарушается тепловой режим и он плохо охлаждается. Не закрывайте вентиляционные отверстия в кожухе такими предметами, как газеты, занавески и т.п.;
- располагайте телевизор в хорошо проветриваемом месте;
- не допускайте попадания жидкости внутрь телевизора или на его поверхность;
- не оставляйте включенный телевизор без присмотра. Обеспечьте условия, исключающие возможность самостоятельного включения телевизора малолетними детьми.

Если органы управления повреждены или телевизор неисправен (отсутствует изображение, слышно гудение и т.п.), при появлении запаха или дыма немедленно отключите телевизор от сети и вызовите специалиста ремонтного предприятия.

ПОМНИТЕ! ПРЕНЕБРЕЖЕНИЕ ОДНИМ ИЗ ВЫШЕУКАЗАННЫХ ПРАВИЛ МОЖЕТ ПРИВЕСТИ К ПЕРЕГРЕВУ ТЕЛЕВИЗОРА, ВЫХОДУ ЕГО ИЗ СТРОЯ!

РЕКОМЕНДАЦИИ ПО УХОДУ

- Перед чисткой телевизора необходимо вынуть вилку сетевого шнура из розетки.
- Чистите корпус мягкой, слегка влажной, затем сухой тканью. Для удаления загрязнения экрана используйте специально предназначенные для ухода за ЖК-панелью салфетки и спрей.
- Категорически запрещается использовать растворители или бензин, так как они разрушают поверхность ЖК-панели.
- Экран ЖК-панели чувствителен как к электрическим, так и к физическим воздействиям. Не допускайте надавливание на поверхность ЖК-панели. Это приводит к появлению на экране светлых или темных пятен.
- Для увеличения срока службы ЖК-панели выключайте телевизор, если не используете его.
- Не царапайте и не стучите по поверхности ЖК-панели, так как это может ее повредить.

ПОДГОТОВКА К ПРИМЕНЕНИЮ

ВНИМАНИЕ: до включения телевизора в электрическую сеть необходимо ознакомиться с мерами электрической и пожарной безопасности, приведенными в разделе «МЕРЫ ПРЕДОСТОРОЖНОСТИ» настоящего руководства по эксплуатации!

Предварительно убедитесь в отсутствии повреждений корпуса, кожуха и экрана ЖК-панели. При обнаружении повреждений эксплуатация телевизора не допускается.

После хранения телевизора в холодном помещении или после транспортирования в зимних условиях его можно включать в сеть не раньше, чем через 4 ч пребывания при комнатной температуре в распакованном виде.

1. Откройте упаковку, удалите вкладыши-амортизаторы

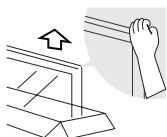

2. Достаньте телевизор и опоры.

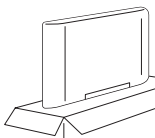

3. Установите опоры для телевизора.

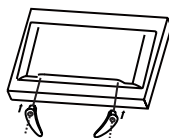

4. Подсоедините шнур питания в розетку.

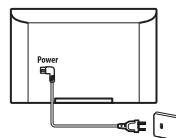

КОМПЛЕКТНОСТЬ

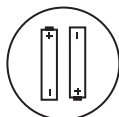

Элементы питания



Пульт дистанционного управления

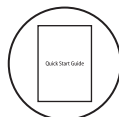

Руководство по эксплуатации



Опоры



Винты крепления опоры (4 шт)



Гарантийный талон, Список СЦ

НАСТЕННЫЙ МОНТАЖ

Диагональ	24	32
Количество точек крепежа	4	4
Размеры крепления	200x100	200x200

ПРИМЕЧАНИЕ: настенное крепление должно выдерживать массу, в 5 раз превышающую массу телевизора.

При креплении телевизора на стену следуйте указаниям, содержащимся в документации, поставляемой с настенным креплением (в комплект не входит). Настенный монтаж телевизора должен выполняться специалистом.

Комплект для настенного монтажа должен соответствовать стандарту VESA. Резьба всех 4 (четырёх) винтов должна входить в настенное крепление и в заднюю часть корпуса телевизора. Размер винтов для крепления может различаться, в зависимости от модели настенного кронштейна.

МОНТАЖ ОПОР

Чтобы собрать подставку к телевизору, Вам понадобится крестовая отвертка. Чтобы избежать повреждения экрана телевизора во время сборки убедитесь, что телевизор размещен на мягкой поверхности ЖК-экраном вниз. Площадь поверхности должна превышать площадь экрана телевизора.

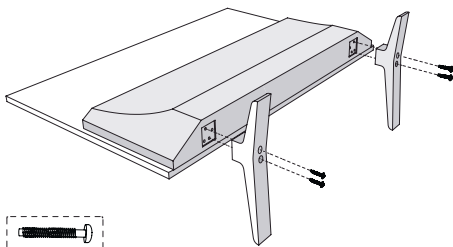

1. Подсоедините левую и правую опоры к телевизору, закрепите соответствующими, входящими в комплект винтами;
2. Установите телевизор на устойчивую горизонтальную поверхность (стол, тумбу) таким образом, чтобы кнопка включения/выключения была легкодоступна.

ПУЛЬТ ДИСТАНЦИОННОГО УПРАВЛЕНИЯ

Откройте крышку отсека питания и поместите две батарейки типа AAA (R03) батарейный отсек пульта ДУ, соблюдая полярность установки. Закройте крышку отсека питания.

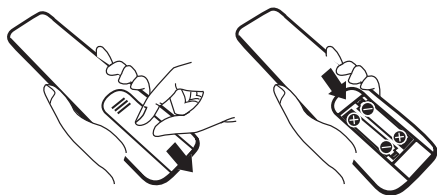

Примечание: изображение ПДУ, приведено для справки. Оптимальное расстояние управления с пульта ДУ от 0,5 до 6 метров. Возможная задержка реакции на команды ПДУ не является неисправностью. Назачение кнопок пульта ДУ читаете в соответствующем разделе.

Не используйте вместе старые и новые батарейки. Заменяйте только такими же или равноценными батарейками. Использованные батарейки утилизируйте должным образом. Если пульт ДУ не используется длительное время, удалите из него элементы питания во избежание коррозии.

УСТАНОВКА ТЕЛЕВИЗОРА

Установите телевизор на стабильной горизонтальной поверхности, например на столе. Для обеспечения вентиляции оставьте вокруг телевизора **зазор не менее 10 см**.

Чтобы не допустить опасных ситуаций, не размещайте какие-либо предметы на телевизоре. Данное устройство может использоваться в тропическом и (или) умеренном климате.

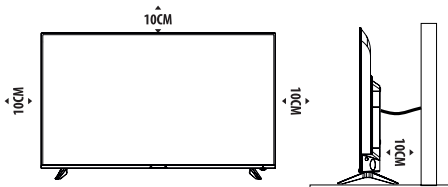

Внимание! Никогда не размещайте телевизор на нестабильной поверхности. Телевизор может упасть, что может привести к серьезной травме или смерти.

Многих травм, в том числе у детей, можно избежать, принимая следующие простые меры предосторожности. Используйте шкафчики или подставки, рекомендуемые производителем телевизора.

УПРАВЛЕНИЕ ТЕЛЕВИЗОРОМ

Управление телевизором посредством меню вы можете осуществлять как с пульта ДУ, так и с панели управления.

ПРИМЕЧАНИЕ: Назначение кнопок пульта ДУ и все манипуляции с кнопками пульта ДУ описаны в соответствии с таблицей 2.

Кнопка питания находится рядом с разъемами внешних подключений

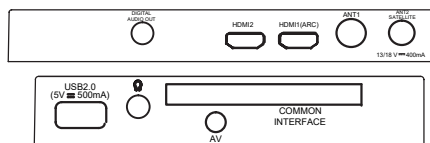

1. В режиме ожидания нажмите, чтобы включить телевизор.
2. В рабочем состоянии: короткое нажатие, чтобы получить доступ к исходному меню. Короткое нажатие снова, чтобы выбрать нужный элемент. Нажмите и удерживайте кнопку, чтобы перейти в режим ожидания.

НАЗНАЧЕНИЕ РАЗЪЕМОВ

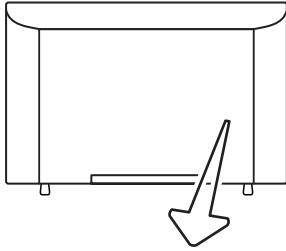

• ANTENNA IN (SATELLITE & AIR CABLE)

Подключение кабеля для принятия ATV или DTV сигнала, или сигнала спутниковой антенны.

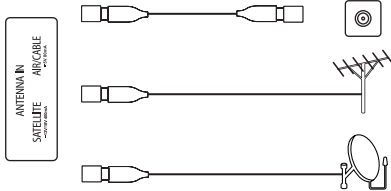

• HDMI

Цифровой интерфейс для одновременной передачи несжатого видеоизображения и сигналов звукового сопровождения от внешнего устройства к телевизору.

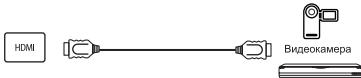

• CI

Разъём для подключения модуля условного доступа (модуль предоставляется оператором телевизионных сетей для доступа к закрытым каналам на платной основе).

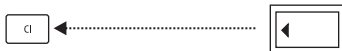

• COAXIAL

Разъём типа соахial для подключения внешних устройств обработки цифрового звука.

• USB

Разъём типа USB для подключения внешних устройств.

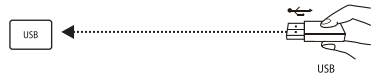

• AV IN (опционально)

Разъём для подключения сигнала от внешних устройств.

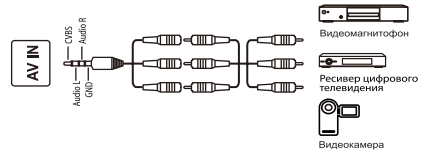

• EARPHONE

Разъём для подключения наушников, при подключении динамики отключаются.

ПРИМЕЧАНИЕ:

1. Изображения только для справки.
2. Некоторые разъёмы могут отличаться в зависимости от региона или модели, пожалуйста, примите ваш фактический телевизор в качестве стандарта.

ОСНОВНЫЕ ТЕХНИЧЕСКИЕ ХАРАКТЕРИСТИКИ

Телевизор предназначен для приема радиосигналов и воспроизведения изображения и звукового сопровождения телевизионных передач по стандартам вещания МОРТ (DK) и МККР (BG, I) систем цветного телевидения SECAM, PAL, цифрового вещания по стандартам DVB-C, DVB-T, DVB-T2, спутникового вещания стандарта DVB-S2. Телевизор может использоваться для воспроизведения изображения от компьютера через разъем HDMI, а также для приема и воспроизведения звука цифрового радиовещания.

ОСНОВНЫЕ ТЕХНИЧЕСКИЕ ПАРАМЕТРЫ ТЕЛЕВИЗОРА:

Параметры	24LE5011D	32LE5051D
Напряжение питания	~220-240 В, 50/60 Гц	
Класс энергетической эффективности	А	
Потребляемая мощность в режиме ожидания, Вт, не более	0,5	
Потребляемая мощность в выключенном режиме, Вт	0	
Потребляемая мощность в рабочем режиме, Вт.	25	38
Годовое энергопотребление, кВт ч/год*	37	56
Удельная мощность рабочего режима, Вт/см ² , не более	0,016	0,014
Вход антенны	75 Ом, коаксиальный	
Принимаемые стандарты изображения и звука	DTV: MPEG2, H265, H264 ATV: PAL, SECAM, BG, DK, I, L/L'	
Панель LCD:		
- соотношение сторон	16:9	16:9
- размер экрана, см (дюймы), не менее	60 (24)	81 (32)
- видимая область экрана, мм, не менее	523 × 293	698 × 392
- разрешение, пикселей, не менее	1366 × 768	1366 × 768
- угол обзора в горизонтальной/ вертикальной плоскости, град., не менее	170/170	170/170
- яркость, кд/м ² , не менее	200	200
Максимальная выходная мощность канала звукового сопровождения, Вт, не менее	2x3	2x5
Габаритные размеры (с опорами), мм, не более	553 × 75 × 333, (553 × 144 × 370)	724 × 84 × 425 (724 × 180 × 471)
Масса телевизора, кг, не более	2.5	3.9
Условия эксплуатации:		
- температура воздуха, °С	от 10 до плюс 35°С;	
- относительная влажность, %	не более 80% (при температуре 25°С);	
- атмосферное давление, кПа	от 86 до 106 кПа (от 650 до 800 мм рт. ст.)	

Технические характеристики, приведенные в таблице 1 – справочные и не могут служить основанием для претензий. Технические характеристики могут отличаться от приведенных вследствие модификации изделий.

* Энергопотребление XYZ кВтч в год, из расчета работы 4 часа в день в течение 365 дней. Фактическое энергопотребление будет зависеть от времени работы телевизора.

ДОПОЛНИТЕЛЬНЫЕ ПАРАМЕТРЫ И ХАРАКТЕРИСТИКИ

- Управление различными функциями телевизора с помощью пульта дистанционного управления (далее – пульт ДУ).
- Система меню обеспечивает удобное управление всеми функциями телевизора.
- Подключение различных внешних устройств (видеомагнитофон, видеоприставка, проигрыватель DVD дисков, компьютер, внешние устройства с флэш-памятью) посредством имеющихся разъемов.
- Прием программ цифрового наземного/кабельного телевидения стандартов DVB-T/ DVB-T2/DVB-C форматов MPEG-2 MP@HL, MPEG-4 AVC/H.264.
- Прием программ спутникового телевидения стандартов DVB-S2.
- Воспроизведение файлов мультимедиа различных форматов.
- Эффективная схема питания телевизора не требует дополнительных внешних устройств стабилизации при изменениях напряжения питания в пределах от 220 до 240 В.
- Процессор управления и обработки сигнала обеспечивает:
 - предварительную настройку программ в диапазонах:
 - DVB-S2: 1 ~ 12750MHz
 - DVB-T /T2/C: 50MHz ~ 862MHz
 - ATV: 48.25MHz ~ 863.25MHz
 - автоматический и ручной поиск телевизионных каналов;
 - точную настройку на канал;
 - сортировку программ, блокировку программ;
 - выбор языка меню;
 - запись на флеш-карту (в режиме DTV);
 - выключение телевизора в дежурный режим через заданный промежуток времени или после пропадания телевизионного сигнала;
 - включение/выключение звука;
 - выбор формата просмотра;
 - фиксированные предустановки изображения и звука;
 - родительский контроль доступен в режиме цифрового телевидения (далее – DTV);
 - прием текстовой информации (далее телетекст).

ПРИМЕЧАНИЕ: Драгоценные металлы в изделии отсутствуют.

ПОДКЛЮЧЕНИЕ АНТЕННЫ К ТЕЛЕВИЗОРУ

ВНИМАНИЕ: подключение антенны проводите только при отключенном от сети телевизоре!

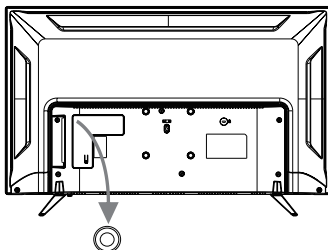



Подключите штекер антенны в гнездо для подключения антенны телевизора.

Для получения лучшего качества изображения и звукового сопровождения подсоедините Ваш телевизор к кабельному или спутниковому телевидению.

ВКЛЮЧЕНИЕ И ВЫКЛЮЧЕНИЕ ТЕЛЕВИЗОРА

Подключите сетевую вилку к розетке сети переменного тока. Индикатор состояния телевизора должен засветиться.

Нажмите кнопку «» на пульте ДУ или рядом с разъемом внешних подключений ТВ, через 5-10 секунд телевизор перейдет в рабочий режим, индикация фотоприемника будет отсутствовать.

Для выключения телевизора на продолжительное время нажмите кнопку «», отключите вилку сетевого шнура от розетки сети, при этом индикатор состояния телевизора через 5-20с должен погаснуть.

ВНИМАНИЕ: для предотвращения функциональных сбоев в работе телевизора не включайте его повторно в сеть до полного отсутствия свечения индикатора состояния телевизора! При отсутствии телевизионного сигнала на включенной программе телевизор через несколько минут выключится в дежурный режим.

ПОРЯДОК РАБОТЫ В РЕЖИМЕ МОНИТОРА

Соедините Ваш компьютер с помощью специального кабеля с разъемом телевизора HDMI.

Нажмите кнопку «SOURCE», выберите соответствующий источник и нажмите кнопку «ENTER».

В установках персонального компьютера целесообразно установить следующие оптимальные параметры для телевизоров:

- разрешающая способность: 1366x768, 60 Гц.

ПРИМЕЧАНИЕ: Телевизор не является полноценной заменой компьютерного монитора.

НАЗНАЧЕНИЕ КНОПОК ПУЛЬТА ДУ



Рисунок 2 – Внешний вид пульта ДУ

ПРИМЕЧАНИЕ: Изображение пульта ДУ может отличаться, пожалуйста, примите ваш фактический пульт ДУ в качестве стандарта.

Таблица 2

1. «POWER»: включение телевизора или перевод в ждущий режим.
2. Выключение/включение звука.
3. Номер канала: прямой выбор канала или ввод цифр.
4. SOURCE: выбор источника сигнала. В режиме телетекста: отображение скрытой информации.
5. INFO: отображение на экране информации о текущей программе. В режиме телетекста: переход к следующей странице.
6. DMP: нажмите для переключения на USB-источник.
7. EPG: отображение электронной программы передач (режим цифрового телевидения).
8. ENTER: подтверждение выбора в меню OSD.
9. Кнопки-стрелки: навигация по меню и настройка некоторых параметров системы.
10. MENU: переход к главному меню.
11. EXIT: выход из текущего интерфейса.
12. LIST: отображение списка каналов.
13. VOL \oplus/\ominus : регулировка громкости.
14. CH $\blacktriangle/\blacktriangledown$: переключение каналов.
15. SLEEP: нажимайте данную кнопку для выбора необходимого времени таймера выключения.
16. Отображение списка избранных каналов.
17. INDEX: отображение списка записанных программ.
18. Возврат к последней просмотренной программе.
19. Цветные кнопки (красный, зелёный, жёлтый, синий):
 - Управление различными функциями.
 - Кнопки управления воспроизведением медиа-контента.
20. Вход в режим Телетекста. В режиме USB: воспроизведение/пауза.
21. STILL: остановить или возобновить текущее изображение. В режиме USB/PVR: стоп. В режиме телетекста: зафиксировать страницу.
22. Регулировка соотношения сторон. В режиме телетекста: изменить размер телетекста.
23. SUBTITLE: выбор языка субтитров при просмотре ЦТВ.
24. Запуск опции TimeShift. В режиме телетекста: скрыть/отобразить телетекст, не выходя из режима.
25. RADIO: переход в режим радио.
26. Начать запись в режиме ЦТВ.
27. AUDIO: выбор языка аудио.

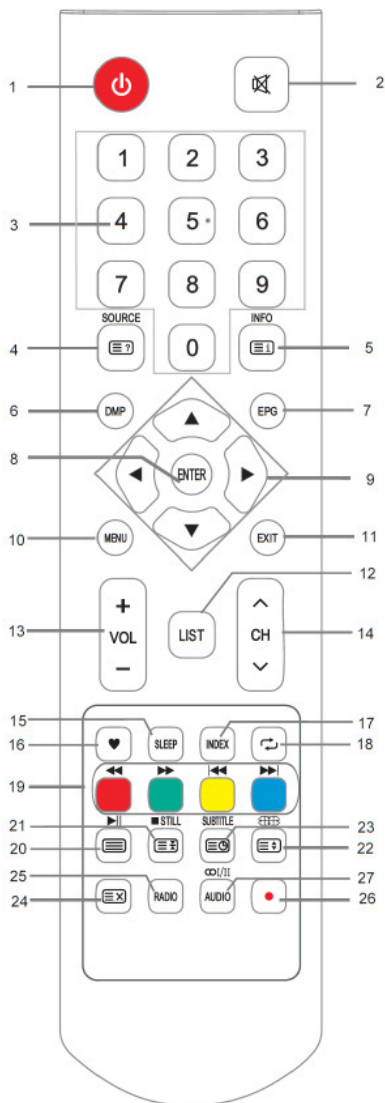
НАЧАЛЬНАЯ НАСТРОЙКА ТЕЛЕВИЗОРА

При первом включении телевизора отображается мастер настройки, помогающий выполнить начальную настройку.

Следующие действия представлены только для справки.

- **Шаг 1.** Выберите язык меню.
- **Шаг 2.** Выберите страну.
- **Шаг 3.** Выберите часовой пояс
- **Шаг 4.** Выберите среду использования
- **Шаг 5.** Выберите тип антенны
- **Шаг 6.** Автоматическая настройка

Нажав кнопку «MENU» на пульте ДУ, на экране появится главное меню. Перемещая курсор по вкладкам с помощью кнопок навигации, Вы можете вызвать необходимое меню, и продолжить более детальную настройку телевизора. После завершения настройки телевизор готов для просмотра.

ПРИМЕЧАНИЕ: В связи с постоянной работой над усовершенствованием продукции описание некоторых функций и содержание экранного меню могут не соответствовать информации в руководстве по эксплуатации.

ВЫБОР ПРОГРАММ

- Программы с номерами 0-9 выбирают кратковременным нажатием цифровых кнопок «1-9».
- Для вызова программ с номерами 10-99, например, 19, нажмите кнопку «1», затем, с интервалом не более 3с, кнопку «9». На экране телевизора появится надпись «19».
- Кнопкой «INFO» на экран телевизора вызывают информацию о номере и имени программы, о системе цветности и типе звукового вещания принимаемого канала, о текущем времени.
- С помощью кнопки «CH-» или «CH+» программы переключают в порядке убывания или возрастания.

ОСНОВНЫЕ НАСТРОЙКИ МЕНЮ

- **Шаг 1.** Нажмите кнопку **SOURCE**, чтобы открыть список источников сигнала, и выберите нужный источник.
- **Шаг 2.** Нажмите кнопку **MENU**, чтобы открыть главное меню.
- **Шаг 3.** Нажмите кнопку **ВЛЕВО/ВПРАВО**, чтобы выбрать подменю.
- **Шаг 4.** Нажмите кнопку **ENTER**, чтобы открыть выбранное подменю.
- **Шаг 5.** Нажмите кнопку **ВВЕРХ/ВНИЗ**, чтобы выбрать элемент.
- **Шаг 6.** Нажмите кнопку **ENTER** или **ВЛЕВО/ВПРАВО**, чтобы открыть выбранный элемент.
- **Шаг 7.** Нажмите кнопку **ВВЕРХ/ВНИЗ** или **ВЛЕВО/ВПРАВО**, чтобы изменить значение элемента.
- **Шаг 8.** Нажмите кнопку **MENU**, чтобы вернуться

в меню верхнего уровня.

- **Шаг 9.** Нажмите кнопку **EXIT**, чтобы закрыть настройки главного меню.

ПРИМЕЧАНИЕ:

Некоторые кнопки могут быть недоступны для определенных источников, в некоторых регионах и моделях.

В главном меню также можно открыть домашнюю страницу и интерфейс выбора источника сигнала.

Блокировка системы

Для блокировки системы необходимо ввести пароль. Начальный пароль: 0000

Примечание: Если вы забыли пароль, можно ввести суперпароль (1225).

ВОСПРОИЗВЕДЕНИЕ С USB-УСТРОЙСТВА

Вы можете смотреть фильмы и фотографии, а также слушать музыку с подключенных USB-устройств.

Шаг 1. Подключите USB-устройство к разъему USB.

Шаг 2. Нажмите кнопку **SOURCE** (ИСТОЧНИК) и выберите режим "Media (Мультимедиа)/ USB", чтобы получить доступ к интерфейсу USB.

Шаг 3. Нажмите кнопку **ВЛЕВО/ВПРАВО** и кнопку **ENTER**, чтобы выбрать тип файла USB.

Шаг 4. Нажмите кнопку **ВВЕРХ/ВНИЗ/ВЛЕВО/ВПРАВО** или **ENTER**, чтобы выбрать нужный файл на USB-устройстве.

Шаг 5. Нажмите кнопку **ВОСПРОИЗВЕДЕНИЕ** И **ПАУЗА**, чтобы начать или приостановить воспроизведение.

Шаг 6. Нажмите кнопку **СТОП**, чтобы остановить воспроизведение.

Шаг 7. Нажмите кнопку **EXIT** (ВЫХОД), чтобы выйти из режима воспроизведения.

ПРИМЕЧАНИЕ: Некоторые USB-устройства могут быть несовместимы с этим телевизором.

Этот телевизор может не поддерживать некоторые файлы мультимедиа, измененные или обновленные при совершенствовании формата кодирования и появлении других технических инноваций.

ПОИСК ТЕЛЕВИЗИОННЫХ КАНАЛОВ

Выбрав источник сигнала в меню **Канала** вы можете произвести поиск телевизионных каналов одним из следующих способов:

Способы поиска каналов зависят от типа антенны.

АВТОМАТИЧЕСКИЙ ПОИСК ПРОГРАММ.

Прежде, чем выполнять автоматическую настройку каналов, вам следует задать связанные с ней параметры. Задав соответствующие параметры, нажмите кнопку **OK**, чтобы начать автоматическую настройку каналов. Если вы хотите остановить поиск, нажмите кнопку **EXIT**, чтобы появилось диалоговое окно, спрашивающее, хотите ли вы выйти из режима автоматической настройки каналов. Для выхода из режима автоматической настройки нажмите кнопку **◀**, а для продолжения автоматической настройки нажмите кнопку **▶**.

1. Подготовка к автоматической настройке в режиме DVB-C/T/T2.

Необходимо задать параметры Страна, Тип приема, Тип цифрового сигнала, Тип сканирования, Идентификатор сети, Частота, Скорость передачи символов.

Примечание: параметры "Scan Type", "Network ID", "Frequency" и "Symbol Rate" доступны только для режима DVB-C.

2. Подготовка к автоматической настройке каналов в режиме спутникового телевидения (DVB-S2).

Необходимо задать параметры Страна, Спутниковое телевидение, Режим сканирования, Тип канала, Тип сервиса.

3. Подготовка к автоматической настройке каналов в режиме ATV.

Необходимо задать параметры Страна и Тип настройки.

РУЧНОЙ ПОИСК ПРОГРАММ ATV (АНАЛОГОВОГО ТВ).

Нажмите кнопку **▲/▼/◀/▶**, чтобы высветить и задать соответствующие настройки: Текущий канал, Система цветного ТВ, Звуковая система, Точная настройка. Затем нажмите кнопку **▲/▼**, чтобы высветить «Поиск», и нажмите **◀/▶**, чтобы начать поиск. Если вы хотите остановить поиск, нажмите кнопку **EXIT**.

Нажмите **◀ ▶**, если вы хотите осуществлять поиск программ, продвигаясь в сторону повышения/снижения частоты.

- Точная настройка
Используйте для более точной настройки на тот или иной конкретный канал. В нормальных условиях точная настройка не требуется. Однако в зонах с плохими условиями приема вещания, где для получения качественного изображения и звука требуется регулировка, применяйте точную настройку.

РУЧНОЙ ПОИСК ПРОГРАММ В РЕЖИМАХ DVB-T/T2 ИЛИ DVB-C.

Нажмите кнопку **▲/▼/◀/▶**, чтобы высветить и установить соответствующую настройку (DVB-T/T2: Канал, Частота DVB-C, символ и тип QAM). Затем нажмите кнопку **OK**, чтобы начать поиск. Если вы хотите остановить поиск, нажмите кнопку **EXIT**.

Примечание: Перед началом поиска вам необходимо выбрать параметры "DVB-C" или "DVB-T" в настройке Тип цифрового сигнала, режима Автоматической настройки каналов."

РЕДАКТИРОВАНИЕ ПРОГРАММ

Отредактируйте программы. Сначала нажмите кнопку **▲/▼**, чтобы выбрать конкретную программу.

1. Нажмите красную кнопку, если хотите удалить эту выбранную программу.

2. Нажмите желтую кнопку, если хотите переместить выбранную программу на нужную вам позицию.

3. Нажмите синюю кнопку, если хотите пропустить выбранную программу.

Информацию о типе телевизионного вещания и параметры вещания выясните у оператора телевизионных сетей Вашего региона.

В связи с тем, что транслируемые пакеты программ постоянно совершенствуются, рекомендуется периодически (не реже одного раза в год) повторять автоматический поиск для обнаружения новых каналов.

Если ваш телевизор находится в зоне неуверенного приёма телевизионных программ (или в других случаях несоответствия параметров сигналов, подаваемых на антенный вход телевизора, требованиям стандарта телевизионного вещания), то при настройке телевизора в автоматическом режиме могут быть пропущены отдельные каналы, на аналоговых программах телевизора могут отсутствовать или быть неустойчивы цвет и звук, присутствовать помехи.

ФУНКЦИИ ЗАПИСИ REC И TIMESHIFT

REC:

*****ИНСТРУКЦИИ ПО ЗАПИСИ ТЕКУЩЕЙ ПРОГРАММЫ ЦТВ*****

- Подключите USB-устройство для записи программы.
- Выберите и начните смотреть нужную программу ЦТВ, а затем нажмите кнопку **REC**, чтобы начать запись программы и открыть интерфейс REC.
- Нажмите кнопку **СТОП**, чтобы остановить или продолжить запись.

*****СПОСОБЫ ПРОСМОТРА ЗАПИСАННОЙ ПРОГРАММЫ*****

Записанная программа автоматически сохраняется на подключенном USB-устройстве. Вы можете использовать два способа, чтобы найти и просмотреть ее.

- Выберите пункт Список записей в меню Канала для выбора и просмотра записанных программ.
- Либо меню воспроизведения с USB-устройства.

TIMESHIFT:

Если вам нужно выйти на минуту, но вы не хотите пропустить часть программы ЦТВ, нажмите кнопку **ВОСПРОИЗВЕДЕНИЕ И ПАУЗА(▶||)**, чтобы приостановить воспроизведение и включить функцию **TimeShift**. Когда вы вернетесь, нажмите кнопку **ВОСПРОИЗВЕДЕНИЕ И ПАУЗА(▶||)** еще раз, чтобы продолжить просмотр программы. Нажмите кнопку **СТОП**, чтобы выбрать, нужно ли остановить кэширование TimeShift.

Примечание.

- 1) На подключенном USB-устройстве должно быть по крайней мере 2 ГБ свободного места, иначе функция TimeShift будет недоступна.
- 2) Записанная с помощью функции TimeShift программа автоматически удаляется после ее просмотра или останова функции Timeshift.

ПРЕДВАРИТЕЛЬНОЕ ПЛАНИРОВАНИЕ:

Вы можете заранее запланировать запись желаемой программы в интерфейсе EPG. Нажмите кнопку EPG, чтобы получить доступ к интерфейсу EPG. Затем нажмите красную кнопку, чтобы подтвердить запланированную запись.

ПРИМЕЧАНИЕ:

1. Вставьте внешнее быстросрабатывающее запоминающее устройство в соответствующее гнездо USB на тыльной стороне телевизора и убедитесь, что на этом устройстве достаточно свободного места.
2. Перед выполнением записи выполните форматирование вашего устройства USB, чтобы обеспечить требуемое быстрое действие. В меню «Setup (Настройка)» выберите «REC File System (Файловая система записи)», чтобы выполнить форматирование устройства USB.
3. Во время записи не переключайтесь на другие каналы и не пытайтесь выполнять другие функции.
4. Если сигнал прервется или пропадет, запись программы прекратится до тех пор, пока сигнал не установится. Это может привести к потере содержимого программы.

ГАРАНТИИ ИЗГОТОВИТЕЛЯ

Система менеджмента качества проектирования, производства и обслуживания бытовой радиоэлектронной аппаратуры, бытовых электрических приборов, оборудования информационных технологий соответствует требованиям СТБ ISO 9001 - 2015.

ЖК-панели состоят из множества точек, каждая из которых называется пикселем. Пиксель состоит из трех субпикселей, каждый из которых соответствует одному из трех цветов (красному, зеленому и синему). Яркость и четкость изображения ЖК-панели достигается за счет большого количества пикселей. Появление на ЖК-панели телевизора небольшого количества дефектных пикселей (постоянно светлых или постоянно темных) объясняется огромным количеством пикселей и сложностью технологического процесса при производстве ЖК-панелей. Появление дефектных пикселей не влияет на надежность телевизора и работоспособность других пикселей и ЖК-панели

в целом. Для минимизации подобных дефектов производство телевизоров с ЖК-панелью является объектом тщательного технического контроля качества, регламентированного требованиями ТУ РБ 100085149.176-2004.

Для производства высококачественных телевизоров с ЖК-панелью и достижения максимально возможного качества однозначно определили, в случае с какими типами и каким количеством дефектных пикселей Вы имеете право на замену ЖК-панели. При оценке ЖК-панели необходимо руководствоваться следующими определениями:

- дефектная точка – это неработающая точка на экране одного из цветов (красного, синего или зеленого), составляющих пиксель изображения;
- дефект точки может появляться в виде светлой (постоянно светящейся) или темной (постоянно не светящейся) точки;
- смежная пара дефектных точек – это две одинаковые (две яркие или две темные) дефектные точки, расстояние между которыми менее или равно 6 мм.

В таблице 3 приведено максимально допустимое количество и типы дефектных пикселей, которые могут присутствовать на ЖК-панели телевизора Horizont. Если Вы увидите большее количество дефектных пикселей, Вы можете заявить о неисправности в рамках гарантийных обязательств Изготовителя. Для этого необходимо обратиться в любой авторизованный сервисный центр.

Таблица 3

Максимальное допустимое количество дефектов:	Количество дефектных точек
Постоянно светлые	3
Постоянно темные	6
Всего темных и светлых	6
Смежных пар	0

Гарантийный срок хранения – 18 месяцев с даты изготовления телевизора.

Гарантийные обязательства на телевизор изложены в гарантийном талоне.

При соблюдении правил эксплуатации, изложенных в настоящем Руководстве по эксплуатации, **срок службы телевизора составляет 3 года** со дня продажи через розничную торговую сеть. Если дату продажи установить невозможно, то срок службы исчисляются со дня изготовления телевизора. В течение этого времени изготовитель обеспечивает потребителю возможность использования товара по назначению, а также выпуск и поставку запасных частей в торговые и ремонтные предприятия.

Дата изготовления указана на упаковке.

ВОЗМОЖНЫЕ НЕИСПРАВНОСТИ И СПОСОБЫ ИХ УСТРАНЕНИЯ

При неудовлетворительной работе телевизора Вы можете устранить простейшие неисправности самостоятельно, пользуясь рекомендациями, приведенными в таблице. Если эти неисправности не устраняются, обратитесь к специалистам ремонтного предприятия.

Таблица 4

ВОЗМОЖНАЯ НЕИСПРАВНОСТЬ		СПОСОБ УСТРАНЕНИЯ
ИЗОБРАЖЕНИЕ	ЗВУК	
Отсутствует	Отсутствует	Вставьте вилку шнура сетевого в розетку сети Произведите настройку телевизора на программы Отрегулируйте контрастность, яркость и громкость
Нормальное	Отсутствует	Включите или отрегулируйте громкость Установите необходимый стандарт звука
Двойное изображение	Нормальный	Сориентируйте антенну, проверьте подключение антенного штекера к телевизору
Радиопомехи	С шумами	Убедитесь в отсутствии помех, создаваемых электрооборудованием и радиотелефоном. Отключите мешающие приборы
Помеха типа «снег»	С шумами	Проверьте подключение антенного штекера к телевизору
Нет цвета	Нормальный	Отрегулируйте насыщенность изображения, измените систему цветности
Нет управления с пульта ДУ		Направьте пульт ДУ на панель управления телевизора Управляйте с расстояния не более шести метров от экрана телевизора Устраните препятствие между телевизором и пультом ДУ Замените одновременно оба элемента питания, соблюдая полярность установки.
Отсутствует подключение модуля CI		При первом подключении модуля CI синхронизация с телевизором может занять 10 и более минут, при последующих подключениях – 30 и более секунд
При воспроизведении с USB носителя есть изображение, звук отсутствует		Видеофайл содержит аудиотрек с неподдерживаемым стандартом звука. Выберите другую звуковую дорожку.

ПРИМЕЧАНИЕ – Уважаемый пользователь на данном телевизоре отсутствует поддержка видекодека DivX.

ТЕХНИЧЕСКОЕ ОБСЛУЖИВАНИЕ

После окончания гарантийного срока эксплуатации, не реже одного раза в год, вызывайте специалиста ремонтного предприятия для профилактического осмотра и очистки телевизора от пыли и загрязнения, проверки исправности всех элементов подводимой к телевизору питающей сети (шнуры, вилки, розетки, выключатели), укладки монтажа, осмотра состояния и качества паяк выводов точечных узлов, контактных соединений. Работы выполняются за счет владельца телевизора.

Данный продукт не следует утилизировать вместе с бытовыми отходами. Чтобы защитить окружающую среду и здоровье людей от вредного воздействия отходов, утилизируйте данный продукт надлежащим образом для повторного использования материалов. Чтобы вернуть использованное устройство, воспользуйтесь системами возврата и сбора или обратитесь в магазин, где продукт был приобретен. В этих учреждениях продукт будет безопасно утилизирован.



Утилизацию телевизора производят в соответствии с законодательством и требованиями региональных органов власти.

Условия хранения телевизоров: при температуре от плюс 5°C до плюс 40°C в закрытых помещениях и отсутствии в воздухе кислотных, щелочных и других агрессивных примесей. Хранение телевизора без упаковки не допускается.



Изготовлено в Республике Беларусь

Производственное унитарное предприятие
«Завод электроники и бытовой техники Горизонт»
Адрес: Республика Беларусь, 220014, г. Минск, пер. С.Ковалевской, 62, к. 16.
Тел.: +375 17 226 3601, факс.: +375 17 303 7607
e-mail: zebt@horizont.by
интернет-сайт: www.horizont.by

