

**TECHNISCHER PASS**

**TECHNICAL PASSPORT**

**РУКОВОДСТВО ПОЛЬЗОВАТЕЛЯ**



**NRV 1867 HBE**

**KÜHL-GEFRIERKOMBINATION**

**FRIDGE - FREEZER**

**ХОЛОДИЛЬНИК-МОРОЗИЛЬНИК**

**KUPPERSBERG**



**INHALT**

- 1. SICHERHEITSHINWEISE ..... 3**
  - 1.1 Allgemeine Sicherheitshinweise..... 3
  - 1.2 Hinweise zum Aufstellen und Anschließen ..... 4
  - 1.3 Im Betrieb ..... 5
- 2. GERÄTEBESCHREIBUNG ..... 7**
- 3. VERWENDEN DES GERÄTS ..... 8**
  - 3.1 Informationen zur Kühltechnologie der neuen Generation..... 8
  - 3.2. Display und Bedienfeld ..... 8
- 3.3 BEDIENEN DER KÜHL- GEFRIERKOMBINATION..... 9**
  - 3.3.1 Superkühlmodus ..... 9
- 3.4 WARNHINWEISE ZUR ..... 10**
  - 3.5 Zubehör..... 12
- 4. LEBENSMITTELLAGERUNG ..... 15**
  - 4.2 Gefrierteil..... 16
- 5. REINIGUNG UND WARTUNG ..... 20**
  - 5.1 Abtauen..... 20
- 6. TRANSPORTIEREN UND UMSTELLEN..... 21**
  - 6.1 Transportieren und Umstellen..... 21
- 7. VOR DEM ANRUF BEIM KUNDENDIENST ..... 21**

**Vielen Dank, dass Sie sich für dieses Produkt entschieden haben.**

Diese Gebrauchsanweisung enthält wichtige Sicherheitshinweise sowie Hinweise zum Gebrauch und der Wartung Ihres Gerätes. Lesen Sie diese Gebrauchsanweisung vor der ersten Benutzung des Gerätes aufmerksam durch, und bewahren Sie sie sorgfältig auf.

## 1. SICHERHEITSHINWEISE



### 1.1 Allgemeine Sicherheitshinweise

**Bitte lesen Sie diese Gebrauchsanweisung sorgfältig durch.**

☞ **WARNUNG:** Den Abtauvorgang nicht mit mechanischen oder anderen Mitteln beschleunigen, die nicht vom Hersteller empfohlen wurden.

☞ **WARNUNG:** Keine elektrischen Geräte in den Lebensmittelfächern des Gerätes verwenden, die nicht den Empfehlungen des Herstellers entsprechen.

☞ **WARNUNG:** Den Kühlmittelkreislauf nicht beschädigen.

☞ **WARNUNG:** Vergewissern Sie sich beim Aufstellen des Gerätes, dass das Netzkabel nicht eingeklemmt oder beschädigt wird.

☞ **WARNUNG:** Schließen Sie nicht mehrere tragbare Steckdosen oder Stromversorgungen hinten am Gerät an.

☞ **WARNUNG:** Um Gefahren durch mögliche Instabilität des Gerätes zu vermeiden, ist es entsprechend Anweisungen zu fixieren

Bei Geräten mit dem Kühlmittel R600a (siehe Typenschild des Kühlgerätes) ist beim Transport und beim Aufstellen darauf zu



achten, dass die Kühlelemente nicht beschädigt werden. R600a ist ein umweltfreundliches, natürliches, jedoch

explosives Gas. Wenn die Kühlelemente aufgrund von Beschädigungen undicht werden, das Gerät von offenem Feuer und Wärmequellen fernhalten und den Aufstellraum mehrere Minuten gut lüften.

☞ Beim Tragen und Aufstellen des Gerätes den Kühlmittelkreislauf nicht beschädigen.

☞ Keine explosiven Gegenstände wie Spraydosen mit Treibgas im Gerät lagern.

☞ Das Gerät ist auf die Nutzung im Haushalt und in ähnlichen Umgebungen ausgelegt, z. B.:

– Im Bereich von Personalküchen in Läden, Büros und anderen Arbeitsumgebungen.

– In landwirtschaftlichen Betrieben, für Gäste in Hotels, Motels und anderen Wohnumgebungen.

– In Pensionen und vergleichbaren Umgebungen.

– Im Catering und ähnlichen Anwendungen außerhalb des Bereichs Handel.

☞ Wenn der Kühlschrankstecker nicht für die Steckdose geeignet ist, muss er vom Hersteller, von einem Servicebeauftragten oder einer vergleichbar qualifizierten Person ausgetauscht werden, um Gefährdungen zu vermeiden.

☞ Das Netzanschlusskabel des Kühlschranks ist mit einem speziell geerdeten Stecker ausgestattet. Der Stecker ist an eine entsprechend geerdete Steckdose mit 16 Ampère anzuschließen. Wenn keine solche Steckdose vorhanden ist, muss eine geeignete Steckdose von einem Elektrofachbetrieb installiert werden.

☞ Das Gerät kann von Kindern ab 8 Jahren und von Menschen mit körperlichen, sensorischen oder mentalen Einschränkungen oder ohne Erfahrung und besondere Kenntnisse verwendet werden, sofern sie unter Aufsicht sind oder in die sichere Nutzung des Gerätes eingewiesen wurden und

## Kühl-Gefrierkombination

die damit verbundenen Gefahren kennen. Das Gerät darf nicht als Kinderspielgerät verwendet werden. Kinder dürfen das Gerät nicht ohne Aufsicht reinigen oder warten.

↻ Kinder im Alter von 3 bis 8 Jahren dürfen Gegenstände in Kühlschränken einlagern und herausnehmen. Kinder dürfen keine Reinigung oder einfache Wartung des Gerätes durchführen. Sehr junge Kinder (0 bis 3 Jahre) dürfen das Gerät nicht verwenden. Junge Kinder (3 bis 8 Jahre) dürfen das Gerät zur Gewährleistung einer sicheren Nutzung nur bei kontinuierlicher Beaufsichtigung verwenden. Ältere Kinder (8 bis 14 Jahre) und gefährdete Personen können das Gerät sicher verwenden, sofern sie angemessen beaufsichtigt und in der Benutzung des Gerätes unterwiesen wurden. Stark gefährdeten Personen dürfen das Gerät zur Gewährleistung der Sicherheit nur bei kontinuierlicher Beaufsichtigung verwenden.

↻ Wenn das Netzkabel beschädigt ist, muss es vom Hersteller, einem Servicebeauftragten oder einer vergleichbar qualifizierten Person ausgetauscht werden, um Gefährdungen zu vermeiden.

↻ Das Gerät ist nicht für die Nutzung in Höhen über 2000 m ausgelegt.

### **Bitte beachten Sie zur Vermeidung einer Lebensmittelkontamination die folgenden Hinweise:**

↻ Durch längeres Öffnen der Tür kann die Temperatur in den Fächern des Gerätes deutlich ansteigen.

↻ Reinigen Sie Flächen, die mit Lebensmitteln in Kontakt kommen, sowie erreichbare Ablaufsysteme regelmäßig.

↻ Bewahren Sie rohes Fleisch und Fisch in geeigneten Behältern im Kühlschrank auf, damit sie nicht mit anderen Lebensmitteln in Berührung kommen.

↻ Zwei-Sterne-Gefrierfächer eignen sich zur Aufbewahrung von Tiefkühlkost,

zur Aufbewahrung und Herstellung von Eiscreme und zur Herstellung von Eiswürfeln.

↻ Ein-, Zwei- und Drei-Sterne-Gefrierfächer eignen sich nicht zum Einfrieren frischer Lebensmittel.

↻ Falls das Kühlgerät lange Zeit nicht verwendet wird, sollten Sie es abschalten, abtauen, reinigen, abtrocknen und die Tür offen lassen, damit sich kein Schimmel im Gerät bildet.

## 1.2 Hinweise zum Aufstellen und Anschließen

Beachten Sie bitte die folgenden Punkte, bevor Sie die Kühl-Gefrierkombination zum ersten Mal verwenden:

↻ Die Betriebsspannung für den Gefrierschrank beträgt 220-240 V bei 50 Hz.

↻ Der Stecker muss nach dem Aufstellen und Anschließen zugänglich sein.

↻ Bei der ersten Inbetriebnahme kann der Gefrierschrank ausdünsten. Das ist völlig normal und der Geruch lässt nach, sobald die Kühlung des Gefrierschranks beginnt.

↻ Stellen Sie vor dem Anschließen des Gefrierschranks sicher, dass die Werte der Netzstromversorgung mit den Daten auf dem Typenschild (Spannung und Anschlussleistung) übereinstimmen. Wenden Sie sich im Zweifelsfall an einen Elektriker.

↻ Stecken Sie den Stecker in eine Steckdose mit entsprechendem Erdungsanschluss. Wenn die Steckdose über keine Erdung verfügt oder der Stecker nicht passt, wenden Sie sich unbedingt an einen Elektriker.

↻ Das Gerät muss an eine ordnungsgemäß installierte Steckdose mit Sicherung angeschlossen werden. Die Stromversorgung (AC) und Spannung am Betriebsstandort müssen mit den Angaben auf dem Typenschild des Geräts übereinstimmen (das

## Kühl-Gefrierkombination

Typenschild befindet sich auf der Innenseite links im Gerät).

➔ Für Schäden, die auf fehlende Erdung zurückzuführen sind, wird keine Haftung übernommen.

➔ Den Gefrierschrank keinem direkten Sonnenlicht aussetzen.

➔ Der Gefrierschrank darf unter keinen Umständen im Freien betrieben oder Regen ausgesetzt werden.

➔ Der Abstand des Geräts zu Öfen, Gasherden und Feuerstellen muss mindestens 50 cm, zu Elektroöfen mindestens 5 cm betragen.

➔ Wenn der Gefrierschrank neben einem Tiefkühlgerät steht, muss zwischen den beiden Geräten ein Abstand von mindestens 2 cm eingehalten werden, damit sich an der Außenseite keine Feuchtigkeit bildet.

➔ Den Kühlschrank nicht abdecken, da dadurch die Leistung des Geräts beeinträchtigt würde.

➔ Zur Oberseite des Geräts ist ein Abstand von mindestens 150 mm erforderlich. Keine Gegenstände auf dem Gerät abstellen.

➔ Keine schweren Gegenstände auf dem Gerät abstellen.

➔ Vor der Verwendung das Gerät sorgfältig reinigen (siehe „Reinigung und Wartung“).

➔ Vor der Verwendung des Gefrierschranks alle Teile mit einer Lösung aus warmem Wasser und einem Teelöffel Natron abwischen. Anschließend mit klarem Wasser abspülen und trocknen. Nach dem Reinigen alle Teile wieder in den Gefrierschrank einsetzen.

➔ Richten Sie das Gerät aus und sorgen Sie für einen stabilen Stand, indem Sie die höhenverstellbaren Standfüße (vorn) entsprechend einstellen. Drehen Sie dazu die Füße vorne am Gerät in die jeweilige Richtung. Führen Sie diesen Schritt vor dem Beladen des Geräts mit Lebensmitteln aus.

➔ Montieren Sie den Kunststoffabstandshalter (an den schwarzen Lamellen an der Rückseite), indem Sie ihn um 90° drehen (siehe Abbildung), damit der Verflüssiger nicht die Wand berührt.

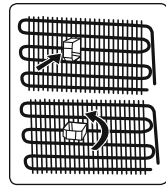

➔ Das Gerät sollte mit einem lichten Abstand von nicht mehr als 75 mm von der Wand entfernt aufgestellt werden.

### 1.3 Im Betrieb

➔ Die Kühl-Gefrierkombination nicht über ein Verlängerungskabel an das Stromnetz anschließen.

➔ Keine beschädigten, aufgerissenen oder alten Stecker verwenden.

➔ Das Kabel nicht ziehen, knicken oder anderweitig beschädigen.

➔ Verwenden Sie keine Steckeradapter.

➔ Das Gerät ist für die Nutzung durch Erwachsene ausgelegt. Es ist kein Spielzeug. Kinder nicht an die Tür hängen lassen.

➔ Das Netzkabel bzw. den Stecker nie mit nassen Händen anfassen. Dadurch kann ein Kurzschluss oder ein Stromschlag verursacht werden.

➔ Keine Glasflaschen oder Dosen im Eisfach lagern; sie können platzen, wenn der Inhalt gefriert.

➔ Keine explosiven oder brennbaren Stoffe im Kühlschrank lagern. Getränke mit hohem Alkoholgehalt stehend im Kühlschrank lagern und darauf achten, dass der Deckel fest verschlossen ist.

➔ Eis beim Herausnehmen aus dem Eisfach nicht berühren. Eis kann Kälteverbrennungen und Schnitte verursachen.

➔ Gefriergut nicht mit nassen Händen anfassen. Speiseeis oder Eiswürfel nicht sofort nach dem Herausnehmen aus dem Eisfach essen.

## Kühl-Gefrierkombination

➔ Aufgetaute Lebensmittel nicht wieder einfrieren. Das kann zu gesundheitlichen Problemen bis hin zu Lebensmittelvergiftungen führen.

### Alte und nicht mehr funktionstüchtige Kühlschränke

➔ Wenn der alte Kühl- oder Gefrierschrank mit einem Schloss versehen ist, dieses vor dem Entsorgen des Geräts zerstören oder entfernen, da ansonsten die Gefahr besteht, dass sich Kinder versehentlich einschließen.

➔ Dämmmaterial und Kühlmittel alter Kühl- und Gefrierschränke enthalten FCKW. Beim Entsorgen deshalb sorgfältig vorgehen, um Umweltschäden zu vermeiden.

### CE-Konformitätserklärung

Wir bestätigen, dass unsere Produkte die Anforderungen der anzuwendenden Europäischen Verordnungen, Richtlinien und Entscheidungen sowie der aufgeführten Normen erfüllen.

### Entsorgung von Altgeräten

Das Symbol auf dem Gerät bzw. auf der Verpackung weist darauf hin, dass es nicht als Hausmüll behandelt werden darf. Das Gerät muss bei der entsprechenden Sammelstelle abgegeben werden, sodass elektrische und elektronische Teile der Weiterverwertung zugeführt werden können. Durch die ordnungsgemäße Entsorgung von Altgeräten leisten Sie einen wertvollen Beitrag zum Schutz von Umwelt und Gesundheit. Ausführliche Informationen zum Entsorgen des Geräts erhalten Sie beim zuständigen Abfallwirtschaftsamt, beim Abfallentsorgungsunternehmen oder beim Händler, bei dem Sie das Gerät gekauft haben.



### Verpackung und Umwelt

Verpackungsmaterialien schützen Ihr Gerät vor Schäden, die während des Transports auftreten können. Die Verpackungsmaterialien sind umweltfreundlich, da sie recycelt werden können. Der Einsatz recycelter Materialien reduziert den Verbrauch von Rohstoffen und verringert somit die Abfallproduktion.

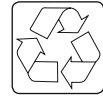

### Hinweise:

➔ Lesen Sie die Gebrauchsanleitung sorgfältig durch, bevor Sie das Gerät aufstellen und verwenden. Es wird keine Haftung für Schäden infolge von falscher Handhabung übernommen.

➔ Befolgen Sie die Anweisungen in der Gebrauchsanleitung des Geräts und bewahren Sie die Anleitung an einem sicheren Ort auf, damit Sie bei evtl. auftretenden Problemen jederzeit Zugriff darauf haben.

➔ Das Gerät ist zur Nutzung im Haus ausgelegt und ausschließlich zur Lagerung bzw. Kühlung von Lebensmitteln vorgesehen. Es ist nicht für die gewerbliche oder öffentliche Nutzung konzipiert und nicht für die Lagerung anderer Stoffe als Lebensmittel vorgesehen. Bei Nichteinhaltung wird keine Haftung für eventuell daraus entstehende Verluste übernommen.



## 2. GERÄTEBESCHREIBUNG

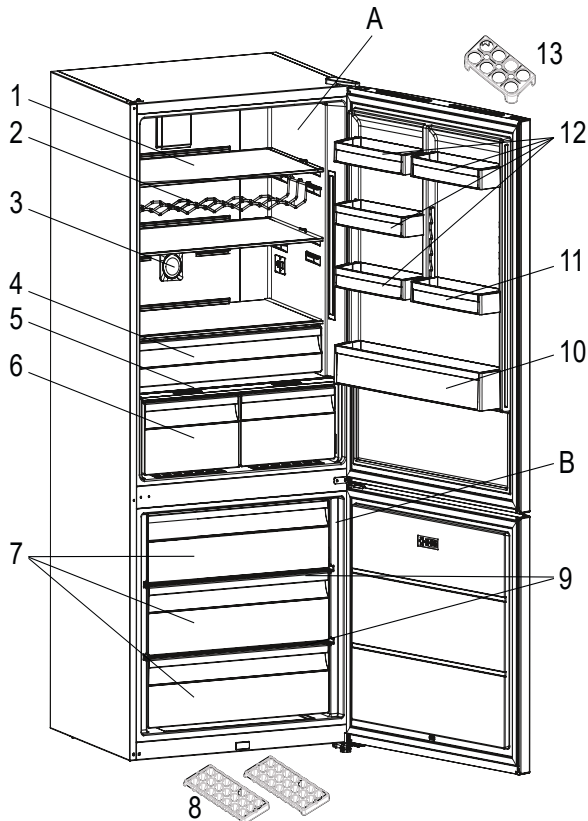

Die Abbildung stellt eine Übersicht über die Zubehörteile des Geräts dar. Die Zubehörteile sind je nach Modell unterschiedlich.

- A) Kühlteil
- B) Gefrierteil
- 1) Kühlfachablage
- 2) Weinregal
- 3) Ionisierer \*
- 4) 0°C-Fach \*
- 5) Gemüsefachabdeckplatte
- 6) Gemüsefach

- 7) Gefrierfachschublade
  - 8) Eiskwürfelschale
  - 9) Glaseinschub\*
  - 10) Flaschenablage
  - 11) Verstellbares Türfach
  - 12) Obere Türfach
  - 13) Eierhalter
- (bei bestimmten Modellen)

Kühl-Gefrierkombination

**3. VERWENDEN DES GERÄTS**

**3.1 Informationen zur Kühltechnologie der neuen Generation**

Kühlgeräte der neuen Generation arbeiten mit einer anderen Methode als Geräte mit statischem Kühlsystem. In herkömmlichen Kühlgeräten bildet die Feuchtigkeit, die durch feuchte Luft in das Gerät gelangt oder aus den Lebensmitteln dampft, im Gefrierteil Reif. Um diesen Reif zu schmelzen, muss das Kühlgerät zum abtauen abgeschaltet werden. Während dieser Zeit muss das Gefriergut außerhalb des Geräts kühl gehalten werden und das Eis im Gerät entfernt werden.

Mit der Kühltechnologie der neuen Generation sieht die Situation im Gefrierteil ganz anders aus. Mit einem Lüfter wird an mehreren Stellen kalte, trockene Luft in das Gefrierteil geblasen. Durch die gleichmäßig verteilte kalte Luft, die sogar bis in die Freiräume zwischen den Fächern gelangt, wird das Gefriergut gleichmäßig und richtig gefroren. Darüber hinaus bildet sich so kein Reif.

Im Kühlteil stellt sich die Situation ähnlich wie im Gefrierteil dar. Die Luft, die durch den Lüfter oben im Kühlteil in das Gerät strömt, wird gekühlt, während sie den Spalt hinter dem Luftkanal passiert. Gleichzeitig strömt Luft durch die Öffnungen im Luftkanal, wodurch der Kühlprozess im Kühlteil optimal abgeschlossen wird. Die Öffnungen im Luftkanal sind so gestaltet, dass eine gleichmäßige Luftverteilung im Kühlteil gewährleistet ist.

Die Luftkreisläufe von Gefrier- und Kühlteil sind getrennt, sodass sich keine Gerüche aus den beiden Teilen vermischen. Das Kühlgerät bietet Ihnen somit nicht nur ein großes Volumen und ein ansprechendes Äußeres, sondern Sie DE - 58 profitieren dank der neuen Kühltechnologie auch von einer einfachen Verwendung.

**3.2. Display und Bedienfeld**

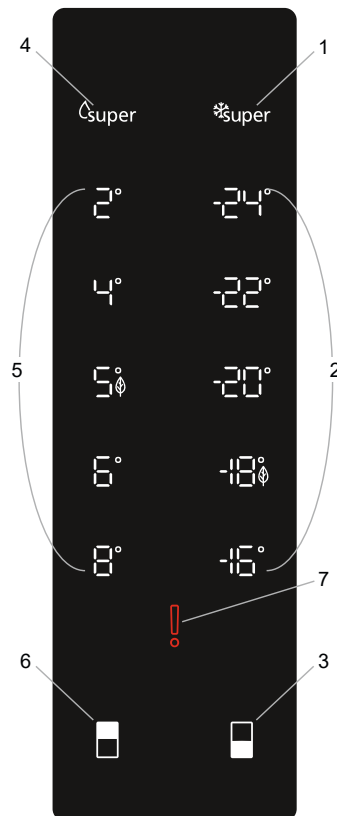

**Verwenden des Bedienfelds**

1. Es ist die Superfrostanzeige
2. Gefriererzeugtemperaturanzeige
3. Ermöglicht die Änderung der Gefriererzeugung und bei Bedarf die Aktivierung des Superfrostmodus. Das Gefrierteil kann auf -16 °C, -20 °C, -22 °C, -24 °C oder Superfrost eingestellt werden.
4. Es ist die Superkühlanzeige.
5. Kühltemperaturanzeige
6. Ermöglicht die Änderung der Kühleinstellung und bei Bedarf die Aktivierung des Su-



perkülmodus. Das Kühlteil kann auf 8 °C, 6 °C, 4 °C, 2 °C, 2 °C oder Superkühl eingestellt werden.

7. Sr-Alarmanzeige

### 3.2.1 Verwenden des Bedienfelds Kühlschrank-Einstelltaste

Die Kühlschrank-Einstelltaste ermöglicht Änderungen an der Temperatur des Kühlbereichs. Über diese Taste können auch der Superkühl- und der Energiesparmodus aktiviert werden.

#### Taste Gefrierschrank einstellen

Die Tiefkühltemperatur-Einstelltaste ermöglicht Änderungen an der Temperatur des Tiefkühlbereichs. Über diese Taste können auch der Superfrost- und der Energiesparmodus aktiviert werden.

#### Sr-Alarm

Falls ein Problem auftritt, wird der Sr-Alarm rot und wird ein Alarmton ausgegeben.

## 3.3 BEDIENEN DER KÜHL- GEFRIERKOMBINATION

### 3.3.1 Superkühlmodus

#### Anwendungsbereiche

➔ Zum Kühlen großer Lebensmittelmengen.

➔ Zum Kühlen von Fertiggerichten.

➔ Zum schnellen Kühlen von Lebensmitteln.

➔ Zum langfristigen Aufbewahren von saisonalen Lebensmitteln.

#### Aktivierung des Superkühlmodus

Drücken Sie die Kühlschrank-Einstelltaste, bis das Superkühlsymbol leuchtet. Der Summer ertönt zweimal und der Modus wird eingestellt.

#### Während des Superkühlmodus

Der Superkühlmodus kann ebenso, wie er ausgewählt wurde, auch abgebrochen werden.

### 3.3.2 Superfrostmodus

#### Anwendungsbereiche

➔ Zum Einfrieren großer Mengen Lebensmittel, die nicht in die Schnellgefrierablage passen.

➔ Zum Einfrieren zubereiteter Lebensmittel.

➔ Zum schnellen Einfrieren frischer Lebensmittel zur Wahrung ihrer Frische.

#### Superfrostmodus aktivieren

Drücken Sie die Gefriertemperatur-Einstelltaste, bis das Superfrostsymbol leuchtet. Der Summer ertönt zweimal und der Modus wird eingestellt.

#### Während des Superfrostmodus:

Der Superfrostmodus kann ebenso, wie er ausgewählt wurde, auch abgebrochen werden.

### 3.3.3 Energiesparmodus aktivieren

#### Kühlfach

➔ Drücken Sie die Kühlschrank-Einstelltaste, bis das Energiesparsymbol leuchtet.

➔ Falls 1 Sekunde lang keine Taste gedrückt wird, wird der Modus eingestellt und der Summer gibt zur Bestätigung zwei Signaltöne aus.

➔ Drücken Sie zum Abbrechen die Kühlschrank-Einstelltaste erneut. Tiefkühlbereich

➔ Drücken Sie die Gefriertemperatur-Einstelltaste, bis das Energiesparsymbol leuchtet.

➔ Falls 1 Sekunde lang keine Taste gedrückt wird, wird der Modus eingestellt und der Summer gibt zur Bestätigung zwei Signaltöne aus.

➔ Drücken Sie zum Abbrechen die Tiefkühltemperatur-Einstelltaste.

### 3.3.4 Bildschirmschoner-Modus

#### Anwendungsbereiche

## Kühl-Gefrierkombination

Dieser Modus spart Energie, indem die gesamte Bedienfeldbeleuchtung bei inaktivem Bedienfeld abgeschaltet wird.

### Anleitung

➔ Der Bildschirmschoner-Modus wird nach 30 Sekunden automatisch aktiviert.

➔ Wenn Sie eine jegliche Taste betätigen, während die Beleuchtung des Anzeigefelds aus ist, erscheint die aktuelle Geräteeinstellung wieder am Display, so dass Sie nun beliebige Änderungen vornehmen können.

➔ Wenn Sie dann 30 Sekunden lang keine andere Taste drücken, werden die Lichter am Anzeigefeld ausgeschaltet.

### So deaktivieren Sie den Bildschirmschoner-Modus

➔ Um den Bildschirmspeichermodus zu beenden, müssen Sie zunächst eine beliebige Taste drücken, um die Tasten zu aktivieren, und dann die Einstelltaste für den Gefrierschrank 5 Sekunden lang gedrückt halten.

➔ Um den Bildschirmsparmodus wieder zu aktivieren, halten Sie die Einstelltaste des Tiefkühlgeräts 5 Sekunden lang gedrückt.

### 3.3.5 Kühltemperatureinstellungen

➔ Drücken Sie einmal die Kühlschranks Einstelltaste.

➔ Wenn Sie die Taste das erste Mal drücken, erscheint der vorherige Wert an der Einstellanzeige des Kühlschranks.

➔ Immer wenn Sie diese Taste drücken, wird eine niedrigere Temperatur eingestellt (+8 °C, +6 °C, Spar, +4 °C, +2 °C oder Superkühl).

➔ Wenn Sie die Kühlschranks-Einstelltaste drücken, bis das Symbol für Schnellkühlung in der Anzeige für die Kühlschranks-Einstellung erscheint, und dann 3 Sekunden lang keine Taste drücken, blinkt die Superkühl-Anzeige.

➔ Wenn Sie die Taste erneut drücken, wird das Gerät wieder auf +8 °C eingestellt.

### 3.3.6 Gefriertemperatureinstellungen

➔ Drücken Sie einmal die Tiefkühltemperatur-Einstelltaste.

➔ Wenn Sie die Taste das erste Mal drücken, erscheint der vorherige Wert an der Einstellzeige des Tiefkühlbereichs.

➔ Immer wenn Sie diese Taste drücken, wird eine niedrigere Temperatur eingestellt (-16 °C, eco, -20 °C, -22 °C, -24 °C oder Superfrost).

➔ Wenn Sie die Tiefkühltemperatur-Einstelltaste drücken, bis das Superfrostsymbolsymbol in der Tiefkühlbereichseinstellanzeige erscheint, und dann innerhalb 3 Sekunden keine weitere Taste drücken, blinkt das Superfrostsymbolsymbol.

➔ Wenn Sie die Taste erneut drücken, wird das Gerät wieder auf -16 °C eingestellt.

### 3.3.7 Tür-offen-Alarmfunktion

➔ Falls die Tür des Kühlbereichs länger als 2 Minuten offen steht, gibt das Gerät einen Signalton aus.

## 3.4 WARNHINWEISE ZUR

### Temperatureinstellung

➔ Trennen Sie bei einem Stromausfall das Gerät vom Netz, um eine Beschädigung des Kompressors zu vermeiden. Es wird nicht empfohlen, Ihren Kühlschrank in Umgebungen zu betreiben, die außerhalb der angegebenen Temperaturbereiche liegen. So vermeiden Sie Schäden an den Gerätekomponenten.

➔ Die Einstellung der Temperatur sollte sich nach der Häufigkeit des Türöffnens, der Menge des Kühlguts im Gerät und der Umgebungstemperatur am Aufstellort des Kühlgeräts richten.

➔ Nach dem ersten Einschalten benötigt das Gerät 24 Stunden, um die Betriebstemperatur zu erreichen. Öffnen Sie während dieser Zeit nicht die Tür und füllen Sie das Gerät nicht mit großen Mengen an Lebensmitteln.

➔ Eine Verzögerungsfunktion von 5 Minuten verhindert Schäden am Kompressor des Kühlgeräts, wenn das Gerät an das Netz angeschlossen bzw. vom Netz getrennt wird oder die Stromversorgung ausfällt. Nach 5 Minuten nimmt das Kühlgerät den Normalbetrieb auf.

**Klimaklasse und -definition:**

**T (tropisch):** Dieses Kühlgerät ist für den Einsatz bei Umgebungstemperaturen von 16 bis 43 °C vorgesehen.

**ST (subtropisch):** Dieses Kühlgerät ist für den Einsatz bei Umgebungstemperaturen von 16 bis 38 °C vorgesehen.

**N (temperiert):** Dieses Kühlgerät ist für den Einsatz bei Umgebungstemperaturen von 16 bis 32 °C vorgesehen.

**SN (ausgedehnt temperiert):** Dieses Kühlgerät ist für den Einsatz bei Umgebungstemperaturen von 10 bis 32 °C vorgesehen.

Kühl-Gefrierkombination

3.5 Zubehör

Die Darstellungen und Beschreibungen im Abschnitt über Zubehör können je nach Modell von Ihrem Gerät abweichen.

3.5.1 Eiswürfelschale (bei einigen Modellen)

➔ Füllen Sie die Eiswürfelschale mit Wasser und legen Sie sie in das Gefrierteil.

➔ Wenn das Wasser vollständig gefroren ist, können Sie die Schale wie in der Abbildung gezeigt umdrehen, um die Eiswürfel zu entnehmen.

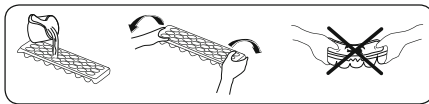

3.5.2 Gefrierbox

Die Gefrierbox ermöglicht einen einfacheren Zugang zum Gefriergut.

(Die Abbildungen sind beispielhaft)

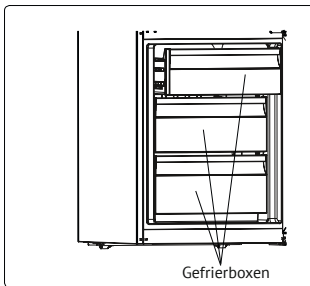

oder

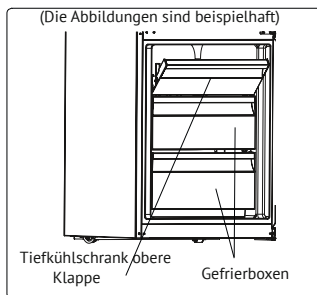

Все указанные описания аксессуаров могут варьироваться в зависимости от модели.

Entfernen der Gefrierbox:

➔ Ziehen Sie die Box so weit wie möglich heraus.

➔ Ziehen Sie die Box vorne hoch und dann heraus

➔ ⚠ Führen Sie diesen Vorgang in umgekehrter Reihenfolge aus, um das Einschubfach wieder einzusetzen

➔ ⚡ Halten Sie die Box beim Herausnehmen immer am Griff fest.

3.5.3 Die Fischhaltelade (In einigen Modellen)

(Die Abbildungen sind beispielhaft)

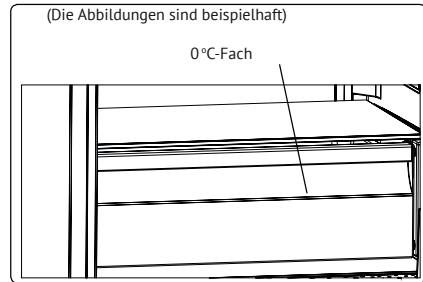

Lebensmittel, die im 0 °C-Fach, anstelle von Kühl- oder Gefrierfächern aufbewahrt werden, bleiben länger frisch und aromatisch und behalten ihr frisches Aussehen. Wenn das 0 °C-Fach verschmutzt ist, nehmen Sie es heraus und waschen sie es mit Wasser ab.

(Wasser gefriert bei 0 °C. Lebensmittel hingegen, die Salz oder Zucker enthalten, gefrieren bei niedrigeren Temperaturen.)

Das 0 °C-Fach wird in der Regel zum Aufbewahren von beispielsweise rohem Fisch, leicht eingelegten Lebensmitteln, Reis usw. verwendet.

⚠ Legen Sie keine Lebensmittel zum Einfrieren oder Eisschalen (zur Eisherstellung) in die Frischhaltelade.

### 3.5.4 Der Frischeregler (In einigen Modellen)

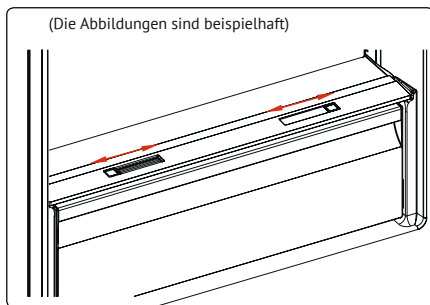

oder

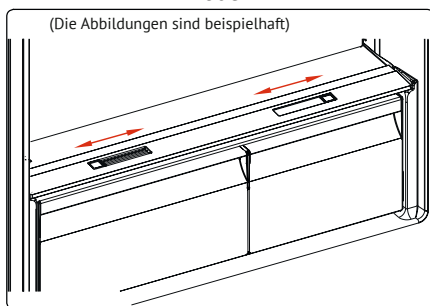

Bei vollem Gemüsefach sollte der Frischeregler vorne am Gemüsefach geöffnet werden. So kann die Luft und die Feuchtigkeit im Gemüsefach reguliert werden, um die Haltbarkeit der Lebensmittel im Fach zu verlängern.

Wenn sich Kondenswasser am Glasablagefach bildet, muss der Frischeregler hinter dem Fach geöffnet werden.

### 3.5.5 Verstellbares Türfach (bei einigen Modellen)

Sie können mit dem verstellbaren Türfach sechs verschiedene Höhen einstellen und sich so den jeweils benötigten Raum schaffen.

Die Position des verstellbaren Türfachs ändern:

Halten Sie die Unterseite der Ablage und ziehen Sie die Knöpfe an der Seite der Türablage in Pfeilrichtung. (Abb. 1)

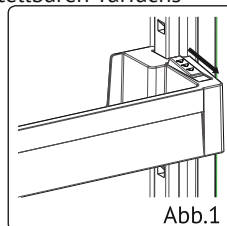

Schieben Sie das Türfach je nach gewünschter Höhe nach oben oder unten. Wenn Sie die gewünschte Höhe gefunden haben, lassen Sie die Tasten an der Seite des Türfachs los (Abb. 2).

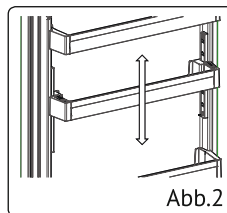

Bevor Sie das Türfach loslassen, bewegen Sie es nach oben und unten, um sicherzustellen, dass es sicher befestigt ist

**HINWEIS:** Vor Verschieben einer beladenen Türablage müssen Sie die Ablage durch Stützen der Unterseite halten. Andernfalls könnte die Türablage aufgrund des Gewichts aus den Schienen rutschen.

Dabei könnten Türablage und/oder Schienen beschädigt werden.

Kühl-Gefrierkombination

**3.5.6 Verstellbares Glasablage** (bei einigen Modellen)

Verstellbaren Glasablagenmechanismus bietet mehr Stauraum mit einer einfachen Bewegung. Zum Abdecken der Glasablage drücken.



Abb.1



Abb.2

**3.5.7 Natural Ion Tech** (bei einigen Modellen)

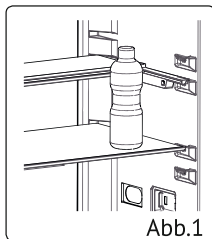
Natural Ion Tech verteilt negative Ionen, die Partikel unangenehmer Gerüche und Staub in der Luft neutralisieren.

Durch Entfernen dieser Partikel aus der Kühlschrankluft verbessert Natural Ion Tech die Luftqualität und beseitigt Gerüche

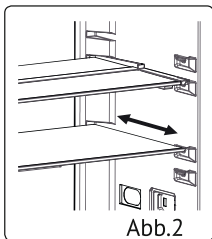
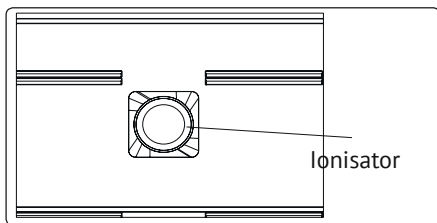

➔ Diese Funktion ist optional. Sie könnte in ihrem Produkt nicht eingebaut sein.

- Die Lage der Ionisiervorrichtung ist von Gerät zu Gerät unterschiedlich.

**3.5.8 Maxi Fresh Preserver** (falls vorhanden)

Die „Maxi Fresh Preserver“-Technologie hilft, Ethylengas (eine flüchtige organische Verbindung, die von frischen Lebensmitteln auf natürliche Weise freigesetzt wird) und unangenehme Gerüche aus dem Gemüsefach zu entfernen.

Auf diese Weise bleiben Ihre Lebensmittel länger frisch.

➔ Maxi Fresh Preserver muss einmal jährlich gereinigt werden. Der Filter muss in einem Ofen bei 65 °C 2 Stunden erhitzt werden.

➔ Um den Filter zu reinigen, nehmen Sie die hintere Abdeckung der Filterbox ab. Ziehen Sie sie dazu in Pfeilrichtung.

➔ Der Filter darf nicht mit Wasser oder Reinigungsmitteln gereinigt werden.

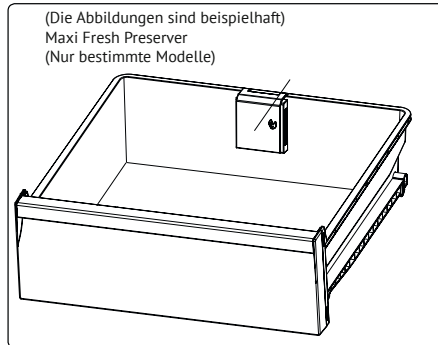
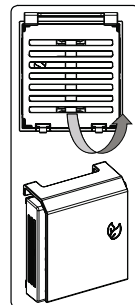

**Die Darstellungen und Beschreibungen im Abschnitt über Zubehör können je nach Modell von Ihrem Gerät abweichen.**



#### 4. LEBENSMITTELLAGERUNG

Unter normalen Betriebsumständen, genügt es die Temperatur des Kühlfachs auf +4 °C / +6 °C einzustellen.

➔ Bewahren Sie Flüssigkeiten stets in verschlossenen Behältern im Kühlschrank auf, um Feuchtigkeit und die daraus entstehende Bildung von Reif zu vermeiden. Reif konzentriert sich an den kühlest Stellen, an denen die Flüssigkeit verdunstet, und im Lauf der Zeit muss das Gerät immer häufiger abgetaut werden.

➔ Gekochte Speisen müssen abgedeckt bleiben, wenn sie im Kühlschrank aufbewahrt werden. Stellen Sie keine warmen Speisen in den Kühlschrank, sondern erst, wenn sie abgekühlt sind, da sonst die Temperatur/Luftfeuchtigkeit im Kühlschrank ansteigt und die Effizienz des Kühlschranks sinkt.

➔ Achten Sie darauf, dass das Kühlgut nicht die Geräterückwand berührt, da sich Reif bildet und die Verpackung an der Rückwand haften bleibt. Öffnen Sie die Kühlschranktür nicht zu häufig.

➔ Es empfiehlt sich, Fleisch und rohen Fisch locker einzuschlagen und auf dem Glasfachboden direkt über der Gemüsebox zu lagern.

➔ Hier bieten sich aufgrund der kühleren Luft die besten Lagerbedingungen dafür.

➔ Obst und Gemüse sollte getrennt gelagert werden, damit ethylenempfindliche Gemüsesorten (grüne Blätter, Brokkoli, Karotten usw.) nicht durch ethylenausscheidendes Obst (Bananen, Pflirsiche, Aprikosen, Feigen usw.) angegriffen werden.

➔ Legen Sie kein feuchtes Gemüse in den Kühlschrank.

➔ Die Lagerdauer für Lebensmittel hängt zum einen von der Anfangsqualität des Produkts ab. Zum anderen ist aber auch

eine ununterbrochene Kühlkette vor der Einlagerung im Kühlschrank ein wichtiges Kriterium.

➔ Das aus dem Fleisch austretende Wasser kann andere Produkte im Kühlschrank verderben. Verpacken Sie Fleischprodukte deshalb immer gut und wischen Sie ausgetretene Flüssigkeiten auf den Fachböden ab.

➔ Legen Sie keine Lebensmittel vor den Luftkanälen ab.

➔ Verbrauchen Sie abgepackte Lebensmittel vor dem empfohlenen Mindesthaltbarkeitsdatum.

Bitte passen Sie auf, dass die Lebensmittel nicht den Sensor berühren, der sich im Kühlschrankabteil befindet. Die Lebensmittel dürfen den Sensor nicht berühren, damit die optimale Aufbewahrungstemperatur im Kühlabteil erhalten bleibt.

➔ Für den normalen Betrieb reicht eine Temperatureinstellung Ihres Kühlschranks auf +4 °C aus.

➔ Das Kühlfach sollte eine Temperatur im Bereich von 0 - 8 °C haben, frische Lebensmittel unter 0 °C vereisen und verfaulen und über 8 °C erhöht sich die Keimbelastung und der Fäulnisprozess.

➔ Legen Sie keine heißen Lebensmittel in DE - 64 den Kühlschrank, sondern lassen Sie diese erst außerhalb abkühlen. Heiße Nahrungsmittel führen zu einer Erhöhung des Kühlgrades Ihres Kühlschranks und verursachen Lebensmittelvergiftungen sowie unnötige Lebensmittelverderbnis.

➔ Fleisch, Fisch usw. sollten in dem für diese Lebensmittel geeigneten Kühlfach aufbewahrt werden und das Gemüsefach ist für Gemüse vorgesehen. (falls vorhanden)

➔ Um Geruchsvermischung zu vermeiden, werden Fleischprodukte, Früchte und Gemüse nicht zusammen gelagert.

➔ Lebensmittel sollten in geschlossenen Behältern in den Kühlschrank gestellt

**Kühl-Gefrierkombination**

oder abgedeckt werden, um Feuchtigkeit und Gerüche zu vermeiden.

In der folgenden Tabelle sind die wichtigsten Lebensmittelgruppen und die jeweils beste Aufbewahrungsart und -dauer im Kühlteil aufgeführt.

**HINWEIS:**

Kartoffeln, Zwiebeln und Knoblauch sollten nicht im Kühlschrank aufbewahrt werden.

Produkte	Maximale Lagerzeit	Wo in den Kühlschrank stellen
Gemüse und Früchte	1 Woche	Gemüsebehälter
Fleisch und Fisch	2 - 3 Tage	In Plastikfolie oder Beutel oder Fleischbehälter (auf einem Glasregal)
Frischkäse	3 - 4 Tage	Auf einem speziellen Regal an der Tür
Butter und Margarine	1 Woche	Auf einem speziellen Regal an der Tür
Flaschenprodukte Milch und Joghurt	Bis zum vom Hersteller angegebenen Verfallsdatum	Auf einem speziellen Regal an der Tür
Eier	1 Monat	Auf dem Eierbehälterregal
Fertiggerichte	2 Tage	In allen Regalen

**4.2 Gefrierteil**

Unter normalen Betriebsumständen, genügt es die Temperatur des Gefrierteil auf -18 oC / -20 oC einzustellen.

☞ Im Gefrierteil werden gefrorene Lebensmittel aufbewahrt, frische Lebensmittel eingefroren und Eiswürfel erzeugt.

☞ Lebensmittel in flüssiger Form sollten in Plastikbechern und andere Lebensmittel in Plastikfolien oder -beuteln eingefroren werden. Zum Einfrieren frischer Lebensmittel; wickeln und versiegeln Sie frische Lebensmittel richtig, d.h. die Verpackung sollte luftdicht sein und nicht auslaufen. Spezielle Gefrierbeutel, Alufolie, Polyäthylenbeutel und Kunststoffbehälter sind dazu am besten geeignet.

☞ Lagern Sie frische Lebensmittel nicht neben gefrorenen Lebensmitteln ein, da diese sonst angetaut werden können.

☞ Frieren Sie frische Lebensmittel portionsweise ein.

☞ Brauchen Sie angetautes Gefriergut innerhalb kurzer Zeit nach dem Auftauen auf.

☞ Halten Sie sich beim Lagern von Tiefkühlkost stets an die Anweisungen des Herstellers auf der Lebensmittelverpackung. Wenn keine Angaben zur Lagerdauer verfügbar sind, bewahren Sie Lebensmittel maximal 3 Monate ab Kaufdatum im Gefrierteil auf.

☞ Achten Sie beim Kauf von Tiefkühlprodukten darauf, dass sie sachgemäß gela-



## Kühl-Gefrierkombination

gert wurden und die Verpackung nicht beschädigt ist.

➔ Tiefkühlprodukte müssen in geeigneten Behältnissen transportiert und sobald wie möglich in den Gefrierschrank gebracht werden.

➔ Kaufen Sie keine Tiefkühlprodukte, deren Packung feucht oder aufgequollen ist. Dies können Anzeichen für Lagerung bei falschen Temperaturen und für verdorbenen Inhalt sein.

➔ Die Haltbarkeit gefrorener Lebensmittel DE - 65 hängt von der Raumtemperatur, den Thermostateinstellungen, der Häufigkeit des Türöffnens, der Art der Lebensmittel und der Dauer des Transports vom Laden zu Ihnen nach Hause ab. Befolgen Sie immer die auf der Verpackung angegebenen Anweisungen; überschreiten Sie die Aufbewahrungsdauer nicht.

➔ Dies kann die Luftzirkulation beeinträchtigen. Vermeiden Sie dies, indem Sie zunächst das Kabel ziehen und warten, bis das Eis getaut ist. Nach Abtauen dieses Eisess sollten Sie den Tiefkühlbereich reinigen. Reinigen Sie den Gefrierschrank, wenn er vollständig abgetaut ist.

➔ Die auf den Produkten angegebenen Volumenangaben beziehen sich immer auf die Lebensmittel ohne Verpackung.

➔ Bitte frieren Sie einmal gefrorene Lebensmittel nach dem Auftauen nicht wieder ein. Es kann gesundheitsschädlich sein, da möglicherweise giftige Stoffwechselprodukte entstehen können. HINWEIS: Wenn Sie direkt nach dem Schließen der Gefrierteiltür versuchen, sie wieder zu öffnen, werden Sie feststellen, dass sie sich nur sehr schwer öffnen lässt. Das ist völlig normal. Sobald der Unterdruck ausgeglichen ist, lässt sie sich ganz normal öffnen.

➔ Maximale Kapazität: Wenn Sie eine Menge Lebensmittel lagern, dabei die maximale Nettokapazität des Tiefkühlers nutzen

möchten, können Sie alle Schubladen herausnehmen. Große Artikel können direkt auf den Regalböden gelagert werden.

➔ So können Sie auch sehr große Dinge auf den Ablagen unterbringen. Verteilen Sie die Lebensmittel aus der oberen Ablage auf die restlichen Ablagen, schalten Sie dann das Schnellgefrieren ein. Nach 24 Stunden wird das Schnellgefrieren automatisch beendet. Geben Sie die einzufrierenden Lebensmittel in die obere Ablage des Gefrierfaches; achten Sie darauf, die maximale Kapazität des Kühlgerätes nicht zu überschreiten. Starten Sie das Schnellgefrieren anschließend erneut. Legen Sie Lebensmittel erst dann neben bereits gefrorene Lebensmittel, wenn sie komplett durchgekühlt sind; warten Sie nach dem zweiten Einschalten der Schnellgefrieren-Funktion mindestens 24 Stunden ab.

➔ Wenn Sie ca. 3 kg Lebensmittel in dem Gefrierschrank einfrieren: Wenn genügend Platz zur Verfügung steht, trennen Sie die Lebensmittel von bereits gefrorenen Lebensmitteln, starten Sie dann das Schnellgefrieren. Legen Sie Lebensmittel erst dann neben bereits gefrorene Lebensmittel, wenn sie komplett durchgekühlt sind; dies dauert etwa 24 Stunden.

➔ **Achtung.** Sie können Energie sparen, indem Sie den eingestellten Wert beim Einfrieren kleiner Lebensmittelmengen auf den gewünschten Wert rücksetzen.

➔ Verwenden Sie die Schnellgefrierablage zum schnelleren Einfrieren von Hausmannskost (und anderen Lebensmitteln, die schnell eingefroren werden sollen) aufgrund der höheren Gefrierleistung der Tiefkühlablage. Das Schnellgefrierfach ist die unterste Schublade des Tiefkühlfachs.

➔ Damit die gesamte Kapazität des Gefrierteils ausgenutzt wird, verwenden Sie die Glasfachböden für den oberen und mittleren Teil und die untere Schublade für den unteren Teil.

**Kühl-Gefrierkombination**

In der folgenden Tabelle sind die wichtigsten Lebensmittelgruppen und die jeweils erste Aufbewahrungsart und -dauer im Gefrierteil aufgeführt.

Fleisch und Fisch	Vorbereitung	Maximale Lagerdauer (Monate)
Steak	In Folie wickeln	6 - 8
Lammfleisch	In Folie wickeln	6 - 8
Kalbsbraten	In Folie wickeln	6 - 8
Kalbsgulasch	In kleinen Stücken	6 - 8
Lammgulasch	В кусочках	4 - 8
Hackfleisch	Verpackt ohne Gewürze	1 - 3
Innereien (Stücke)	В кусочках	1 - 3
Mortadella/Salami	Verpackt, auch wenn sie eine Haut hat	
Hähnchen und Pute	In Folie wickeln	4 - 6
Gans und Ente	In Folie wickeln	4 - 6
Hirsch, Hase, Wildschwein	In Portionen von 2,5 kg oder filetiert	6 - 8
Süßwasserfisch (Lachs, Karpfen, Wels)	Nach dem Schuppen und Ausnehmen, den Fisch waschen und trocknen.Ggf. Schwanz und Kopf entfernen.	2
Fettarmer Fisch (Barsch, Steinbutt, Flunder)		4
Fetter Fisch (Thunfisch, Makrele, Blaubarsch, Anchovis)		2 - 4
Meeresfrüchte	Geputzt im Beutel	4 - 6
Kaviar	In der Verpackung oder in einem Aluminium-/Kunststoffbehälter	2 - 3
Schnecken	In Salzwasser oder in einem Aluminium-/Kunststoffbehälter	3
<b>HINWEIS:</b> Aufgetautes Fleisch muss wie frisches Fleisch gekocht werden.Wenn es nach dem Auftauen nicht gekocht wird, darf es nicht mehr eingefroren werden.		

## Kühl-Gefrierkombination

Obst und Gemüse	Vorbereitung	Maximale Lagerdauer (Monate)
<b>Buschbohnen, Bohnen</b>	Waschen, in Stücke schneiden und blanchieren	10 - 13
<b>Dicke Bohnen</b>	Enthülsen, waschen und blanchieren	12
<b>Kohl</b>	Putzen und blanchieren	6 - 8
<b>Karotten</b>	Putzen, in Scheiben schneiden und blanchieren	12
<b>Paprika</b>	Entstielen, in zwei Teile schneiden, Kerngehäuse herauslösen und blanchieren	8 - 10
<b>Spinat</b>	Waschen und blanchieren	6 - 9
<b>Blumenkohl</b>	Blätter entfernen, Herz in Stücke schneiden und eine Weile in Wasser mit etwas Zitronensaft legen	10 - 12
<b>Aubergine</b>	Nach dem Waschen in 2 cm große Stücke schneiden	10 - 12
<b>Mais</b>	Putzen und mit Strunk verpacken oder als Zuckermais	12
<b>Äpfel und Birnen</b>	Schälen und in Scheiben schneiden	8 - 10
<b>Aprikosen und Pfirsiche</b>	In zwei Teile schneiden und Kern entfernen	4 - 6
<b>Erdbeeren und Brombeeren</b>	Waschen und entstielen	8 - 12
<b>Gekochte Früchte</b>	10 % Zucker in den Behälter zugeben	12
<b>Pflaumen, Kirschen, Sauerkirschen</b>	Waschen und entstielen	8 - 12

	Maximale Lagerdauer (Monate)	Auftauzeit bei Raumtemperatur (Stunden)	Auftauzeit im Ofen (Minuten)
<b>Brot</b>	4 - 6	2 - 3	4-5 (220-225 °C)
<b>Plätzchen</b>	3 - 6	1 - 1,5	5-8 (190-200 °C)
<b>Gebäck</b>	1 - 3	2 - 3	5-10 (200-225 °C)
<b>Kuchen</b>	1 - 1,5	3 - 4	5-8 (190-200 °C)
<b>Filoteig</b>	2 - 3	1 - 1,5	5-8 (190-200 °C)
<b>Pizza</b>	2 - 3	2 - 4	15-20 (200 °C)

Kühl-Gefrierkombination

Milchprodukte	Vorbereitung	Maximale Lagerdauer (Monate)	Lagerbedingungen
<b>(Homogenisierte) Milch im Tetrapack</b>	In der eigenen Verpackung	2 - 3	Reine Milch – in der eigenen Verpackung
<b>Käse – außer Quark</b>	In Scheiben	6 - 8	Originalverpackung für kurzfristiges Einfrieren. In Folie gewickelt für längere Lagerzeiten.
<b>Butter, Margarine</b>	In der eigenen Verpackung	6	

**5. REINIGUNG UND WARTUNG**

⚠ Trennen Sie das Gerät vor dem Reinigen vom Netz.

⚠ Schütten Sie kein Wasser über das Gerät.

⚠ Verwenden Sie zum Reinigen keine scheuernden Mittel, Reinigungsmittel oder Seifen. Spülen Sie das Gerät nach dem Reinigen sorgfältig mit klarem Wasser. Stecken Sie nach dem Reinigen den Gerätestecker mit trockenen Händen wieder in die Netzsteckdose.

➡ Achten Sie darauf, dass kein Wasser in das Lampengehäuse und andere elektrische Komponenten gelangt.

➡ Das Gerät muss regelmäßig mit einer Lösung aus Natron und lauwarmem Wasser gereinigt werden.

➡ Reinigen Sie das Zubehör separat von Hand mit Wasser und Seife. Waschen Sie das Zubehör nicht im Geschirrspüler.

➡ Reinigen Sie den Verflüssiger mindestens zweimal jährlich mit einer Bürste. So sparen Sie Energie und steigern die Leistung des Geräts.

⚠ Zum Reinigen das Gerät stets vom Stromnetz trennen.

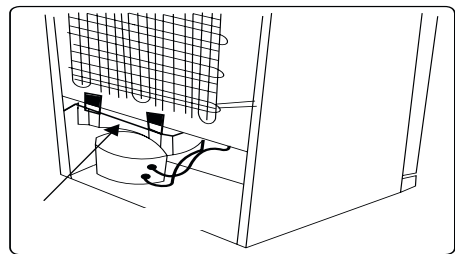

**5.1 Abtauen**

➡ Das Kühlgerät wird automatisch abgetaut. Das Tauwasser fließt durch den Wasserablauf in den Verdunstungsbehälter an der Rückseite des Kühlgeräts und verdunstet dort.

➡ Trennen Sie das Kühlgerät unbedingt vom Stromnetz, bevor Sie den Verdunstungsbehälter reinigen.

➡ Entfernen Sie die Wasserschale aus ihrer Position, indem Sie die Schrauben entfernen (falls sie Schrauben hat). Reinigen Sie diese in bestimmten Zeitabständen mit Seifenlauge. Dadurch wird eine Geruchsbildung verhindert.

**5.2 LED-Beleuchtung auswechseln**

Zum Austausch der LEDs wenden Sie sich bitte an die zuständige autorisierte Kundendienststelle..



**Die Anzahl und Position der LED-Streifen kann sich je nach Modell ändern.**

Schnüren und halten Sie sich an die Transportanweisungen auf der Verpackung.

➤ Entfernen Sie alle beweglichen Teile oder fixieren Sie sie mit Bändern gegen Stöße, wenn Sie das Gerät umpositionieren oder transportieren.



**Transportieren Sie das Gerät immer aufrecht.**

**6.2 Türanschlag ändern**

➤ Es ist nicht möglich, die Öffnungsrichtung Ihrer Gerätetür zu ändern, wenn Türgriffe an der Vorderseite der Gerätetür angebracht sind.

➤ Es ist möglich, die Öffnungsrichtung der Tür bei Modellen ohne Griffe zu ändern.

➤ Wenn die Türöffnungsrichtung Ihres Geräts geändert werden kann, wenden Sie sich an die nächste autorisierte Kundendienststelle, um die Öffnungsrichtung zu ändern.



**6. TRANSPORTIEREN UND UMSTELLEN**

**6.1 Transportieren und Umstellen**

➤ Die Originalverpackung und das Schaumstofffüllmaterial können für eventuelle spätere Transporte aufbewahrt werden (optional).

➤ Sichern Sie das Gerät mit einer stabilen Verpackung, Bändern oder starken



**7. VOR DEM ANRUF BEIM KUNDENDIENST**

**Fehler**

Ihr Gerät warnt Sie, wenn die Temperatur(en) unzulässig hoch ist/sind oder ein Problem mit dem Gerät auftritt. SR Die Alarmanzeige (  ) wird im Bedienfeld angezeigt.

FEHLERTYP	BEDEUTUNG	URSACHE	BEHEBUNG
( ! ) SR / Alarmanzeige	Störungswarnung	Teile sind außer Betrieb oder es liegt eine Störung im Kühlprozess vor.Das Produkt wird erstmalig angeschlossen oder die Stromversorgung war 1 Stunde lang unterbrochen.	Prüfen Sie, ob die Tür offen ist und das Produkt 1 Stunde in Betrieb war. Falls die Tür nicht offen ist und das Produkt 1 Stunde in Betrieb war, sollten Sie so schnell wie möglich den Kundendienst verständigen.

**Kühl-Gefrierkombination**

**Beachten Sie!**

Produktstörungen sind auch nicht:

Kühlschränke	Ändern der Farbe der Materialien des Produkts während des Betriebs des Produkts
	Kühlmittelflussgeräusch während des Kompressorbetriebs
	Leichte technische Gerüche von Kunststoff in einem neuen Produkt
	Trübung des Kunststoffs und Veralterung der Gummielemente des Produkts im Laufe der Zeit

Wenn Sie ein Problem mit Ihrem Gerät haben, überprüfen Sie bitte die folgenden Punkte, bevor Sie sich an den Kundendienst wenden. Das Gerät läuft nicht.

**Ihr Gerät ist nicht in Betrieb  
Überprüfen Sie, ob...**

- ➔ Strom fließt
- ➔ Netzanschluss besteht
- ➔ Ist die Temperatur-Einstellung auf der richtigen Ebene?
- ➔ Die Steckdose ist defekt. Stecken Sie zum Prüfen der Steckdose ein anderes funktionstüchtiges Gerät ein.

**Die Kühlleistung des Geräts ist schlecht  
Überprüfen Sie, ob...**

- ➔ das Gerät überladen ist
- ➔ Die Türen richtig geschlossen sind
- ➔ der Verflüssiger verstaubt ist
- ➔ genügend Freiraum zwischen Wand und Rückseite bzw. Seite besteht

**Das Gerät ist laut  
Normale Geräusche**

**Krachen (brechendes Eis)**

- ➔ beim automatischen Abtauen
- ➔ wenn das Gerät kühler oder wärmer wird (aufgrund der Ausdehnung des Materials)

**Kurzes Knackgeräusch tritt auf:**

Wenn der Thermostat den Kompressor ein-/ausschaltet.

**Motorgeräusch:** Zeigen an, dass der Kompressor normal arbeitet. Der Kompressor kann beim Anlaufen kurzfristig stärkere Geräusche machen.

**Es entstehen Blasengeräusche und Spritzer:** Durch den Fluss des Kältemittels in den Röhren des Systems verursacht.

**Es treten Fließgeräusche des Wassers auf:** Durch das zum Verdunstungsbehälter fließende Wasser. Dieses Geräusch ist beim Abtauen völlig normal.

**Es treten Luftblasengeräusche auf:**

Bei einigen Modellen während des normalen Betriebs des Systems aufgrund der Luftzirkulation.

**Die Kanten des Geräts, die mit der Türfuge in Berührung kommen, sind warm**

Besonders im Sommer (heiβes Wetter)), die Oberflächen, die die Scharniere berühren, können sich während des Betriebs des Kompressors erwärmen.

**Im Inneren des Geräts hat sich Feuchtigkeit angesammelt.**

**Überprüfen Sie, ob...**

- ➔ alle Lebensmittel gut verpackt sind.
- Die Behälter müssen trocken sein, bevor sie in das Gerät gestellt werden.

➔ Die Gerätetür wird häufig geöffnet. Die Feuchtigkeit des Raums dringt in das Gerät ein, wenn die Türen geöffnet werden. Die Feuchtigkeit nimmt schneller zu, je häufiger die Türen geöffnet werden, vor allem bei hoher Luftfeuchtigkeit im Raum.

**Wenn die Türen nicht richtig geöffnet und geschlossen werden;**

**Überprüfen Sie, ob...**

➔ Lebensmittel oder Verpackungen verhindern das Schließen der Tür

➔ die Türdichtungen beschädigt oder verdreht sind

➔ Ihr Gerät steht auf einer ebenen Fläche.

#### **Empfehlungen**

➔ Wenn Sie das Gerät ausschalten oder vom Netz nehmen, warten Sie vor dem erneuten Einschalten bzw. Einstecken mindestens 5 Minuten ab, da anderenfalls der Kompressor beschädigt werden kann.

➔ • Wenn Sie Ihr Gerät längere Zeit nicht benutzen (z. B. in den Sommerferien), ziehen Sie den Netzstecker. Reinigen Sie Ihr Gerät entsprechend dem Kapitel Reinigung und lassen Sie die Tür offen, um Feuchtigkeit und Geruch zu vermeiden.

➔ Das Gerät ist nur zur Nutzung im Haushalt ausgelegt. Es ist nicht für gewerbliche oder öffentliche Zwecke ausgelegt.

➔ Wenn Sie das Gerät zu anderen als den genannten Zwecken verwenden, übernehmen weder Hersteller noch Händler Verantwortung für eventuelle Reparaturen oder Störungen während der Garantiezeit. Sollten Sie einen Service benötigen, halten Sie bitte die Seriennummer Ihres Gerätes bereit. Die Seriennummer befindet sich auf dem Typenschild. Dieses finden Sie im Kühlbereich auf der linken unteren Seite.



#### **8. ENERGIESPARTIPPS**

1. Stellen Sie das Gerät in einem kühlen, gut belüfteten Raum auf und setzen Sie es keiner direkten Sonneneinstrahlung und keiner Wärmequelle (z. B. Heizung oder Ofen) aus. Gegebenenfalls ist eine Isolierplatte zu verwenden.

2. Lassen Sie warme Speisen und Getränke erst abkühlen, bevor Sie sie im Gerät aufbewahren.

3. Legen Sie auftauende Lebensmittel in das Kühlteil. Das Gefriergut kühlt das Kühlteil, wobei es gleichzeitig aufgetaut wird. So sparen Sie Energie. Gefrorene Lebensmittel außerhalb des Geräts aufzutauen ist Energieverschwendung.

4. Getränke und andere im Gerät aufbewahrte Flüssigkeiten müssen abgedeckt werden. Nicht abgedeckte Flüssigkeiten erhöhen die Feuchtigkeit im Gerät, was wiederum zu einem höheren Energieverbrauch führt. Durch das Abdecken behalten Getränke und andere Flüssigkeiten ihren Geruch und Geschmack.

5. Öffnen Sie die Türen nicht zu lange und zu häufig, da dadurch warme Luft in das Gerät gelangt, was dazu führt, dass der Kompressor unnötig oft anspricht.

6. Halten Sie die Abdeckungen der verschiedenen Kühlteile (z. B. Gefrierfachschublade) geschlossen.

7. Die Türdichtung muss sauber und geschmeidig sein. Bei Verschleiß müssen Sie die Dichtung wechseln, sofern sie abnehmbar ist. Falls sie nicht abnehmbar ist, ersetzen Sie die Tür.

## Kühl-Gefrierkombination

1	Marke	KUPPERSBERG
2	Modell	NRV 1867 HBE
3	Kategorie	7 (Fridge - Freezer)
4	Energieeffizienzklasse	A+
5	Jährlicher Energieverbrauch (kWh/ Jahr)*	473 kWh
6	Nutzzinhalt brutto gesamt (L)	620 l
7	Nutzzinhalt netto gesamt (L)	564 l
8	Nutzzinhalt Kühlschrank (brutto gesamt) (L)	418 l
9	Nutzzinhalt Kühlschrank (netto gesamt) (L)	400 l
10	Nutzzinhalt Kältefach (netto gesamt) (L)	34 l
11	Nutzzinhalt Gefrierfach (brutto gesamt) (L)	202 l
12	Nutzzinhalt Gefrierfach (netto gesamt) (L)	164 l
13	Sternekenzeichnung	****
14	Kühlsystem	NO FROST
15	Temperaturanstiegszeit	18 Hours
16	Gefriervermögen (kg/24h)	10 kg / 24 h
17	Klimaklasse**	T/SN (10°C - 43°C)
18	Luftschallemission dB(A)	43 dB(A)
*	Energieverbrauch von 473 kWh kWh pro Jahr, berechnet auf Basis von Ergebnisse in 24 Stunden unter normalisierten Testbedingungen erhalten. Wirkliche Energie Der Verbrauch hängt von den Bedingungen ab, unter denen das Gerät verwendet wird sowie wo es platziert ist.	
**	Dieses Gerät ist für den Einsatz bei Umgebungstemperaturen innerhalb von 10 ° C ausgelegt - 43 ° C Bereich.	



## SERIENNUMMER:

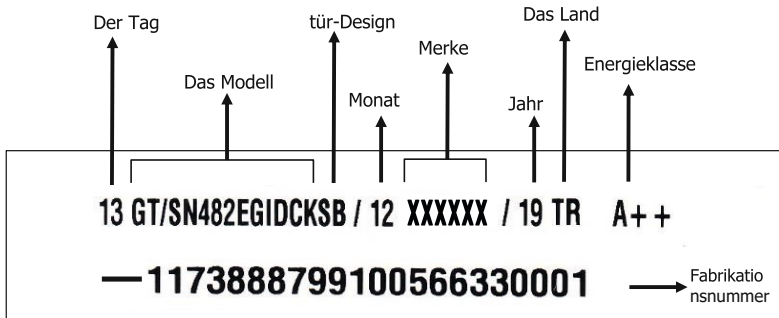

Produziert in der Türkei

Der Hersteller behält sich das Recht vor,  
Änderungen an Design, Ausstattung von  
Geräten vorzunehmen.



**CONTENTS**

- 1. SAFETY INSTRUCTIONS..... 27**
  - 1.1 General Safety Warnings..... 27
  - 1.2 Installation warnings..... 28
  - 1.3 During Usage ..... 29
- 2. DESCRIPTION OF THE APPLIANCE..... 31**
- 3.USING THE APPLIANCE..... 32**
  - 3.1 Information about New Generation Cooling Technology..... 32
  - 3.2 Display and Control Panel..... 32
  - 3.3 Operating your Freezer ..... 32
- 3.3 OPERATING YOUR FRIDGE FREEZER..... 33**
  - 3.3.1 Super Cool Mode ..... 33
- 3.4 TEMPERATURE SETTINGS WARNINGS ..... 34**
- 3.5 ACCESSORIES ..... 35**
  - 3.5.1 Ice Tray (In some models) ..... 35
- 4 FOOD STORAGE..... 38**
  - 4.1 Refrigerator Compartment..... 38
- 4.2 FREEZER COMPARTMENT..... 39**
- 5. CLEANING AND MAINTENANCE ..... 43**
  - 5.1 Defrosting ..... 43
- 6. TSHIPMENT AND REPOSITIONING..... 44**
  - 6.1 Transportation and Changing Positioning..... 44
  - 6.2 Repositioning the Door ..... 44
- 7. BEFORE CALLING AFTER-SALES SERVICE..... 45**
- 8. TIPS FOR SAVING ENERGY..... 47**

**Thank you for choosing this product.**

This user manual contains important information on safety and instructions intended to assist you in the operation and maintenance of your appliance.

Please take the time to read this user manual before using your appliance and keep this book for future reference.

**1. SAFETY INSTRUCTIONS****1.1 General Safety Warnings****Read this user manual carefully.**

➤ **WARNING:** Keep ventilation openings, in the appliance enclosure or in the built-in structure, clear of obstruction.

➤ **WARNING:** Do not use mechanical devices or other means to accelerate the defrosting process, other than those recommended by the manufacturer.

➤ **WARNING:** Do not use electrical appliances inside the food storage compartments of the appliance, unless they are of the type recommended by the manufacturer.

➤ **WARNING:** Do not damage the refrigerant circuit.

➤ **WARNING:** When positioning the appliance, ensure the supply cord is not trapped or damaged.

➤ **WARNING:** Do not locate multiple portable socket outlets or portable power supplies at the rear of the appliance.

➤ **WARNING:** In order to avoid any hazards resulting from the instability of the appliance, it must be fixed in accordance with the instructions.



If your appliance uses R600a as a refrigerant (this information will be provided on the label of the cooler) you should take care during transportation and installation to prevent the cooler elements from being damaged. R600a is an environmentally friendly and natural gas, but

it is explosive. In the event of a leak due to damage of the cooler elements, move your fridge away from open flames or heat sources and ventilate the room where the appliance is located for a few minutes.

➤ While carrying and positioning the fridge, do not damage the cooler gas circuit.

➤ Do not store explosive substances such as aerosol cans with a flammable propellant in this appliance.

➤ This appliance is intended to be used in household and domestic applications such as:

– staff kitchen areas in shops, offices and other working environments.

– farm houses and by clients in hotels, motels and other residential type environments.

– bed and breakfast type environments;  
– catering and similar non-retail applications.

➤ If the socket does not match the refrigerator plug, it must be replaced by the manufacturer, a service agent or similarly qualified persons in order to avoid a hazard.

➤ A specially grounded plug has been connected to the power cable of your refrigerator. This plug should be used with a specially grounded socket of 16 amperes. If there is no such socket in your house, please have one installed by an authorised electrician.

➤ This appliance can be used by children aged from 8 years and above and persons with reduced physical, sensory or mental capabilities or lack of experience and knowledge if they have been given supervision or instruction concerning use of the appliance in a safe way and understand the hazards involved. Children shall not play with the appliance. Cleaning and user maintenance shall not be made by children without supervision.

## Fridge – Freezer

↻ Children aged from 3 to 8 years are allowed to load and unload refrigerating appliances. Children are not expected to perform cleaning or user maintenance of the appliance, very young children (0-3 years old) are not expected to use appliances, young children (3-8 years old) are not expected to use appliances safely unless continuous supervision is given, older children (8-14 years old) and vulnerable people can use appliances safely after they have been given appropriate supervision or instruction concerning use of the appliance. Very vulnerable people are not expected to use appliances safely unless continuous supervision is given.

↻ If the supply cord is damaged, it must be replaced by the manufacturer, an authorised service agent or similar qualified persons, in order to avoid a hazard.

↻ This appliance is not intended for use at altitudes exceeding 2000 m.

**To avoid contamination of food, please respect the following instructions:**

↻ Opening the door for long periods can cause a significant increase of the temperature in the compartments of the appliance.

↻ Clean regularly surfaces that can come in contact with food and accessible drainage systems

↻ Store raw meat and fish in suitable containers in the refrigerator, so that it is not in contact with or drip onto other food.

↻ Two-star frozen-food compartments are suitable for storing pre-frozen food, storing or making ice cream and making ice cubes.

↻ One-, two- and three-star compartments are not suitable for the freezing of fresh food. If the refrigerating appliance is left empty for long periods, switch off, defrost, clean, dry, and leave the door open to prevent mould developing within the appliance.

## 1.2 Installation warnings

Before using your freezer for the first time, please pay attention to the following points:

↻ The operating voltage for your freezer is 220-240 V at 50Hz.

↻ The plug must be accessible after installation.

↻ Your freezer may have an odour when it is operated for the first time. This is normal and the odour will fade when your freezer starts to cool.

↻ Before connecting your freezer, ensure that the information on the data plate (voltage and connected load) matches that of the mains electricity supply. If in doubt, consult a qualified electrician.

↻ Insert the plug into a socket with an efficient ground connection. If the socket has no ground contact or the plug does not match, we recommend you consult a qualified electrician for assistance.

↻ The appliance must be connected with a properly installed fused socket. The power supply (AC) and voltage at the operating point must match with the details on the name plate of the appliance (the name plate is located on the inside left of the appliance).

↻ We do not accept responsibility for any damages that occur due to ungrounded usage.

↻ Place your freezer where it will not be exposed to direct sunlight.

↻ Your freezer must never be used outdoors or exposed to rain.

↻ Your appliance must be at least 50 cm away from stoves, gas ovens and heater cores, and at least 5 cm away from electrical ovens.

↻ If your freezer is placed next to a deep freezer, there must be at least 2 cm be-

tween them to prevent humidity forming on the outer surface.

➤ Do not cover the body or top of freezer with lace. This will affect the performance of your freezer.

➤ Clearance of at least 150 mm is required at the top of your appliance. Do not place anything on top of your appliance.

➤ Do not place heavy items on the appliance.

➤ Clean the appliance thoroughly before use (see Cleaning and Maintenance).

➤ Before using your freezer, wipe all parts with a solution of warm water and a teaspoon of sodium bicarbonate. Then, rinse with clean water and dry. Return all parts to the freezer after cleaning.

➤ The installation procedure into a kitchen unit is given in the installation manual. This product is intended to be used in proper kitchen units only.

➤ Use the adjustable front legs to make sure your appliance is level and stable. You can adjust the legs by turning them in either direction. This must be done before placing food in the appliance.

➤ Install the two plastic distance guides (the parts on the black vanes -condenser- at the rear) by turning it 90° (as shown in the figure) to prevent the condenser from touching the wall.

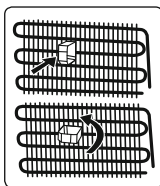

➤ The distance between the appliance and back wall must be a maximum of 75 mm.

### 1.3 During Usage

➤ Do not connect your freezer to the mains electricity supply using an extension lead.

➤ Do not use damaged, torn or old plugs.

➤ Do not pull, bend or damage the cord.

➤ Do not use plug adapter.

➤ This appliance is designed for use by adults. Do not allow children to play with the appliance or hang off the door.

➤ Never touch the power cord/plug with wet hands. This may cause a short circuit or electric shock.

➤ Do not place glass bottles or cans in your freezer as they will burst when the contents freeze.

➤ Do not place explosive or flammable material in your freezer.

➤ When removing ice from the ice-making compartment, do not touch it. Ice may cause frost burns and/or cuts.

➤ Do not touch frozen goods with wet hands. Do not eat ice-cream or ice cubes immediately after they are removed from the ice-making compartment.

### Old and Out-of-order Fridges

➤ If your old fridge or freezer has a lock, break or remove the lock before discarding it, because children may get trapped inside it and may cause an accident.

➤ Old fridges and freezers contain isolation material and refrigerant with CFC. Therefore, take care not to harm environment when you are discarding your old fridges.

### CE Declaration of conformity

We declare that our products meet the applicable European Directives, Decisions and Regulations and the requirements listed in the standards referenced..

### Disposal of your old appliance

The symbol on the product or on its packaging indicates that this product may not be treated as household waste.



## Fridge – Freezer

Instead it shall be handed over to the applicable collection point for the recycling of electrical and electronic equipment. By ensuring this product is disposed of correctly, you will help prevent potential negative consequences for the environment and human health, which could otherwise be caused by inappropriate waste handling of this product. For more detailed information about recycling of this product, please contact your local city office, your household waste disposal service or the shop where you purchased the product.

### Packaging and the Environment

Packaging materials protect your machine from damage that may occur during transportation. The packaging materials are environmentally friendly as they are recyclable. The use of recycled material reduces raw material consumption and therefore decreases waste production.



### Notes:

➤ Please read the instruction manual carefully before installing and using your appliance. We are not responsible for the damage occurred due to misuse.

➤ Follow all instructions on your appliance and instruction manual, and keep this manual in a safe place to resolve the problems that may occur in the future.

➤ This appliance is produced to be used in homes and it can only be used in domestic environments and for the specified purposes. It is not suitable for commercial or common use. Such use will cause the guarantee of the appliance to be cancelled and our company will not be responsible for any losses incurred.

➤ This appliance is produced to be used in houses and it is only suitable for cooling / storing foods. It is not suitable for commercial or common use and/or for storing substances except for food. Our company is not responsible for any losses incurred by inappropriate usage of the appliance.



## 2. DESCRIPTION OF THE APPLIANCE

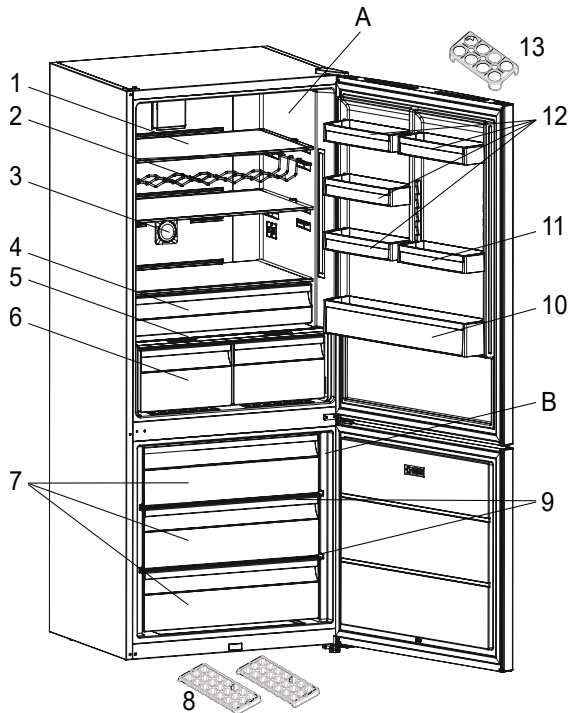

This presentation is only for information about the parts of the appliance. Parts may vary according to the appliance model.

Refrigerator compartment

B) Freezer compartment

1) Refrigerator shelves

2) Wine rack \*

3) Ioniser \*

4) Chiller \*

5) Crisper cover

6) Crispers

7) Freezer drawers

8) Ice box trays

9) Freezer glass shelves \*

10) Bottle shelf

11) Adjustable door shelf \* / door shelf

12) Door shelves

13) Egg holder

\* (In some models)

Fridge – Freezer



**3.USING THE APPLIANCE**

**3.1 Information about New Generation Cooling Technology**

Fridges with new-generation cooling technology have a different operating system to static fridges. Other (static) fridges may experience a build up of ice in the freezer compartment due to door openings and humidity in the food. In such fridges, regular defrosting is required; the fridge must be switched off, the frozen food moved to a suitable container and the ice which has formed in the freezer compartment removed.

In fridges with new-generation cooling technology, a fan blows dry cold air evenly throughout the fridge and freezer compartments. The cold air cools your food evenly and uniformly, preventing humidity and ice build-up.

In the refrigerator compartment, air blown by the fan, located at the top of the refrigerator compartment, is cooled while passing through the gap behind the air duct. At the same time, the air is blown out through the holes in the air duct, evenly spreading cool air throughout the refrigerator compartment.

There is no air passage between the freezer and refrigerator compartments, therefore preventing the mixing of odours. As a result, your fridge, with newgeneration cooling technology, provides you with ease of use as well as a huge volume and aesthetic appearance.

**3.2 Display and Control Panel**

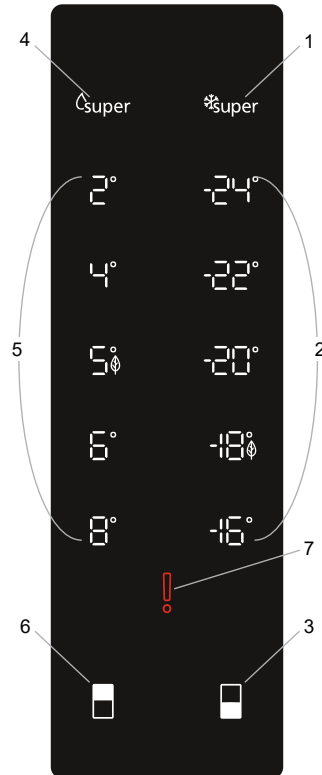

**Using the Control Panel**

1. It is super freeze indicator.
2. It is freezer set value screen.
3. It enables the setting value of freezer to be modified and super freeze mode to be activated if desired. Freezer may be set to -16, eco, -20, -22, -24 °C and Super freeze.
4. It is super cooling indicator.
5. It is cooler set value screen.
6. It enables the setting value of cooler to be modified and super cool mode to be activated if desired. Cooler maybe set to 8, 6, eco, 4, 2 °C and super cool.
7. Sr alarm indicator.



### 3.2.1 Using the Control Panel

#### Cooler Set Button

The cooler set button allows changes to be made to the temperature of the cooler compartment. Super cool and eco mode can also be activated using this button.

#### Freezer Set Button

The freezer set button allows changes to be made to the temperature of the freezer compartment. Super freezer and eco mode can also be activated using this button.

#### Sr Alarm

Sr alarm will change to red if any problems occur.

## 3.3 OPERATING YOUR FRIDGE FREEZER

### 3.3.1 Super Cool Mode

#### When would it be used?

- To cooling huge quantities of food.
- To cooling fast food.
- To cooling food quickly.
- To store seasonal food for a long time.

#### Activating Super Cool Mode

Push the cooler set button until the super cool symbol illuminates. The buzzer will sound twice and the mode will be set.

#### During Super Cool Mode

Super cool mode can be cancelled in the same way it is selected.

### 3.3.2 Super Freeze Mode When would it be used?

- To freeze a large quantity of food that cannot fit on the fast freeze shelf.
- To freeze prepared foods.
- To freeze fresh food quickly to retain freshness.

#### Activating Super Freeze Mode

➤ Push the freezer set button until the super freeze symbol illuminates. The buzzer will sound twice and the mode will be set.

#### During Super Freeze Mode

➤ Super freeze mode can be cancelled in the same way it is selected.

### 3.3.3 Activating Economy Mode

#### Cooler compartment

➤ Press the cooler set button until the economy symbol illuminates.

➤ If no button is pressed for 1 second the mode will be set and the

➤ To cancel, press the cooler set button.

#### Freezer compartment

➤ Press the freezer set button until the economy symbol illuminates.

➤ If no button is pressed for 1 second the mode will be set and the buzzer will sound twice as confirmation.

➤ To cancel, press the freezer set button.

### 3.3.4 Screen Saver Mode

#### Purpose

➤ This mode saves energy by switching off all control panel lighting when the panel is left inactive.

#### How to Use

➤ Screen saver mode will be activated automatically after 30 seconds.

➤ If you press any key while the lighting of the control panel is off, the current machine settings will reappear on the display to let you make any change you wish.

➤ If you do not cancel the screen saving mode or press any key for 30 seconds, control panel will remain off.

#### To deactivate the screen saving mode,

➤ To cancel the screen saving mode, first of all, you need to press any key to activate the keys and then press and hold the freezer set button for 5 seconds.

➤ To reactivate screen saving mode, press and hold the freezer set button for 5 seconds.

## Fridge – Freezer

**3.3.5 Cooler Temperature Settings**

- Press the cooler set button once.
- When you first press the button, the previous value will appear on the setting indicator of the cooler.
  - Whenever you press this button, a lower temperature will be set (+8 °C, +6 °C, eco, +4 °C, +2 °C, or super cool).
  - If you press the cooler set button until the super cool symbol appears on the cooler setting indicator, and do not press any buttons for 3 second, super cool will flash.
  - If you continue to press the same button, it will restart from +8 °C.

**3.3.6 Freezer Temperature Settings**

- Press the freezer set button once.
- When you first press the button, the previous value will appear on the setting indicator of the freezer.
  - Whenever you press this button, a lower temperature will be set (-16 °C, eco, -20 °C, -22 °C, -24 °C, or super freeze).
  - If you press the freezer set button until the super freeze symbol appears on the freezer setting indicator, and do not press any buttons for 3 second, super freezer will flash.
  - If you continue to press the same button, it will restart from -16 °C.

**3.3.7 Door Open Alarm Function**

- If fridge door is opened more than 2 minutes, appliance sounds 'beep beep'.

**3.4 TEMPERATURE SETTINGS WARNINGS**

- Your appliance is designed to operate in the ambient temperature ranges stated in the standards, according to the climate class stated in the information label. It is not recommended that your fridge is operated in the environments which are outside of the

stated temperature ranges. This will reduce the cooling efficiency of the appliance.

- Temperature adjustments should be made according to the frequency of door openings, the quantity of food kept inside the appliance and the ambient temperature in the location of your appliance.

- When the appliance is first switched on, allow it to run for 24 hours in order to reach operating temperature. During this time, do not open the door and do not keep a large quantity of food inside.

- A 5 minute delay function is applied to prevent damage to the compressor of your appliance when connecting or disconnecting to mains, or when an energy breakdown occurs. Your appliance will begin to operate normally after 5 minutes.

**Climate class and meaning:**

**T (tropical):** This refrigerating appliance is intended to be used at ambient temperatures ranging from 16 °C to 43 °C.

**ST (subtropical):** This refrigerating appliance is intended to be used at ambient temperatures ranging from 16 °C to 38 °C.

**N (temperate):** This refrigerating appliance is intended to be used at ambient temperatures ranging from 16 °C to 32 °C.

**SN (extended temperate):** This refrigerating appliance is intended to be used at ambient temperatures ranging from 10 °C to 32 °C.

### 3.5 ACCESSORIES

#### 3.5.1 Ice Tray (In some models)

- Fill the ice tray with water and place in the freezer compartment.
- After the water has completely frozen, you can twist the tray as shown below to remove the ice cubes.

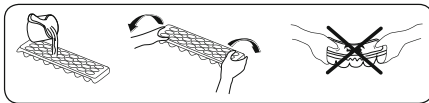

#### 3.5.2 The Freezer Box

The freezer box allows food to be accessed more easily.

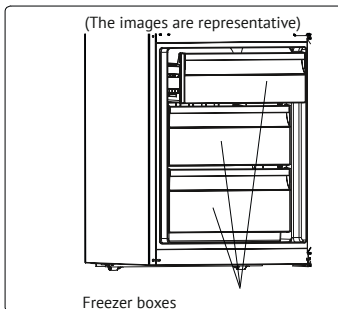

oder

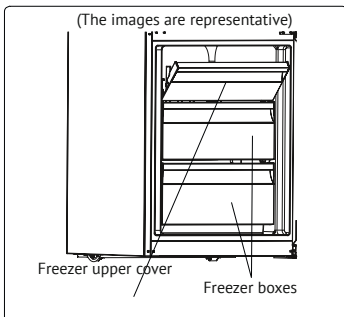

**Visual and text descriptions in the accessories section may vary according to the model of your appliance.**

#### Removing the freezer box:

- Pull the box out as far as possible
- Pull the front of the box up and out
- ⚠ Carry out the opposite of this operation when refitting the sliding compartment
- 💡 Always keep hold of the handle of the box while removing it.

#### 3.5.3 The Chiller Shelf (In some models)

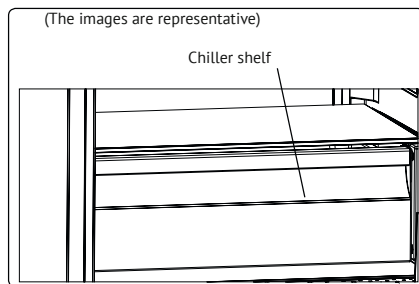

Keeping food in the Chiller compartment, instead of the freezer or refrigerator compartments, allows food to retain freshness and flavour for longer, while preserving its fresh appearance. When the Chiller tray becomes dirty, remove it and wash with water.

(Water freezes at 0°C, but food containing salt or sugar freezes at temperatures lower than this).

The Chiller compartment is usually used for storing foods such as raw fish, lightly pickled food, rice, and so on.

⚠ **Do not put food you want to freeze or ice trays (to make ice) in the Chiller compartment.**

Fridge – Freezer

3.5.4 The Fresh Dial (In some models)

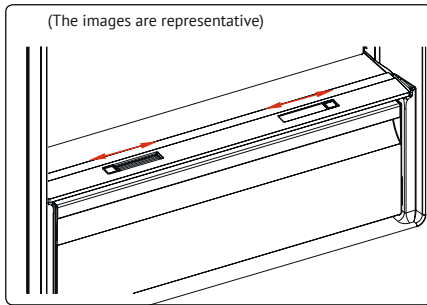

or

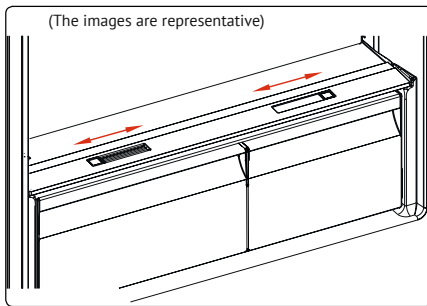

If the crisper is full, the fresh dial located in front of the crisper should be opened.

This allows the air in the crisper and the humidity rate to be controlled, to increase the life of food within.

The dial, located behind the shelf, must be opened if any condensation is seen on the glass shelf.

3.5.5 Adjustable Door Shelf (In some models)

Six different height adjustments can be made to provide storage areas that you need by adjustable door shelf.

To change the position of adjustable door shelf ;

Hold the bottom of the shelf and pull the buttons on the side of the door shelf direction of arrow. (Fig.1)

Position door shelf the height you need by moving up and down. After you get the position that you want the door shelf, release the buttons on the side of the door shelf (Fig.2) Before releasing the door shelf, move up down and make sure the door shelf is fixed

**Note:** Before moving door shelf is loaded, you must hold the shelf by supporting the bottom. Otherwise, door shelf could fall off the rails due to the weight. So damage may occur on the door shelf or rails.

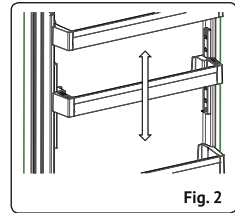
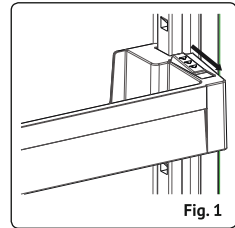

### 3.5.6 Adjustable Glass Shelf *(In some models)*

Adjustable glass shelf mechanism provides higher storage spaces with a simple movement. To cover the glass shelf, push it.

You can load your food as you want in the resulting extra space. To bring the shelf in its original position, pull it toward you.

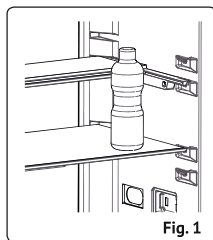

Fig. 1

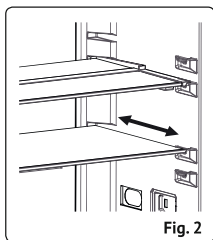

Fig. 2

### 3.5.7 Natural Ion Tech *(In some models)*

➤ Natural Ion Tech spreads negative ions which neutralize particles of unpleasant smell and dust in the air.

➤ By removing these particles from the air in the refrigerator, Natural Ion Tech improve air quality and eliminates odours.

➤ This feature is optional. It may not exist on your product.

➤ The location of your ioniser device may vary from product to product.

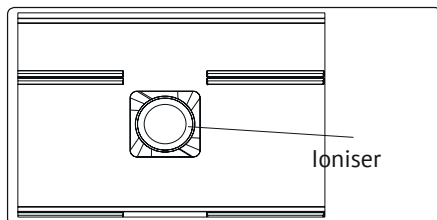

### 3.5.8 Maxi-fresh preserver *(If available)*

Maxi Fresh Preserver technology helps to remove ethylene gas (a volatile organic compound released naturally from fresh foods) and unpleasant odors from the crisper.

In this way, food stays fresh for a longer time.

➤ Maxi Fresh Preserver must be cleaned once in a year.

➤ The filter should be waited for 2 hours at 65°C in a oven.

➤ To clean the filter, please remove the back cover of the filter box by pulling it in the direction of the arrow.

➤ The filter should not be washed with water or any detergent.

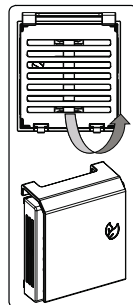

(The images are representative)  
Maxi Fresh Preserver (In some models)

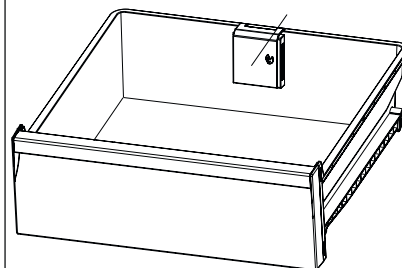

Visual and text descriptions in the accessories section may vary according to the model of your appliance.

## Fridge – Freezer

**4 FOOD STORAGE****4.1 Refrigerator Compartment**

For normal operating conditions, set the temperature of the cooler compartment to +4 or +6 °C.

➤ To reduce humidity and avoid the consequent formation of frost, always store liquids in sealed containers in the refrigerator. Frost tends to concentrate in the coldest parts of the evaporating liquid and, in time, your appliance will require more frequent defrosting.

➤ Cooked dishes must remain covered when they are kept in the fridge. Do not place warm foods in fridge. Place them when they are cool, otherwise the temperature/humidity inside the fridge will increase, reducing the fridge's efficiency.

➤ Make sure no items are in direct contact with the rear wall of the appliance as frost will develop and packaging will stick to it. Do not open the refrigerator door frequently.

➤ We recommend that meat and clean fish are loosely wrapped and stored on the glass shelf just above the vegetable bin where the air is cooler, as this provides the best storage conditions.

➤ Store loose fruit and vegetable items in the crisper containers.

➤ Storing fruit and vegetables separately helps prevent ethylene-sensitive vegetables (green leaves, broccoli, carrot, etc.) being affected by ethylene-releasing fruits (banana, peach, apricot, fig etc.).

➤ Do not put wet vegetables into the refrigerator.

➤ Storage time for all food products depends on the initial quality of the food and an uninterrupted refrigeration cycle before refrigerator storage.

➤ Water leaking from meat may contaminate other products in the refrigerator. You should package meat products and clean any leakages on the shelves.

➤ Do not put food in front of the air flow passage.

➤ Consume packaged foods before the recommended expiry date.

➤ Do not allow food to come into contact with the temperature sensor, which is located in the refrigerator compartment, in order to keep the refrigerator compartment at optimum temperature.

➤ For normal working conditions, it will be sufficient to adjust the temperature setting of your refrigerator to +4 °C.

➤ The temperature of the fridge compartment should be in the range of 0-8 °C, fresh foods below 0 °C are iced and rotted, bacterial load increases above 8 °C, and spoils.

➤ Do not put hot food in the refrigerator immediately, wait for the temperature to pass outside. Hot foods increase the degree of your refrigerator and cause food poisoning and unnecessary spoiling of the food.

➤ Meat, fish, etc. should be stored in the chiller compartment of the food, and the vegetable compartment is preferred for vegetables. (if available)

➤ To prevent cross contamination, meat products and fruit vegetables are not stored together.

➤ Foods should be placed in the refrigerator in closed containers or covered to prevent moisture and odors.

The table below is a quick guide to show you the most efficient way to store the major food groups in your refrigerator compartment.

Food	Maximum Storing time	Where to place in the fridge compartment
Vegetables and fruits	1 week	Vegetable bin
Meat and fish	2 - 3 Days	Wrapped in plastic foil or bags or in a meat container (on the glass shelf)
Fresh cheese	3 - 4 Days	In special door shelf
Butter and margarine	1 week	In special door shelf
Bottled products milk and yoghurt	Until the expiry date recommended by the producer	In special door shelf
Eggs	1 month	In the egg shelf
Cooked food		All shelves

⊕ **NOTE:** Potatoes, onions and garlic should not be stored in the refrigerator.

#### 4.2 FREEZER COMPARTMENT

For normal operating conditions, set the temperature of the freezer compartment to -18 or -20 °C.

➤ The freezer is used for storing frozen food, freezing fresh food, and making ice cubes.

➤ Food in liquid form should be frozen in plastic cups and other food should be frozen in plastic folios or bags. For freezing fresh food; wrap and seal fresh food properly, that is the packaging should be air tight and shouldn't leak. Special freezer bags, aluminum foil polythene bags and plastic containers are ideal.

➤ Do not store fresh food next to frozen food as it can thaw the frozen food.

➤ Before freezing fresh food, divide it into portions that can be consumed in one sitting.

➤ Consume thawed frozen food within a short period of time after defrosting

➤ Always follow the manufacturer's instructions on food packaging when storing frozen food. If no information is provided food, should not be stored for more than 3 months from the date of purchase.

➤ When purchasing frozen food, make sure that it has been stored under appropriate conditions and that the packaging is not damaged.

➤ Frozen food should be transported in appropriate containers and placed in the freezer as soon as possible.

➤ Do not purchase frozen food if the packaging shows signs of humidity and abnormal swelling. It is probable that it has been stored at an unsuitable temperature and that the contents have deteriorated.

## Fridge – Freezer

➤ The storage life of frozen food depends on the room temperature, the thermostat setting, how often the door is opened, the type of food, and the length of time required to transport the product from the shop to your home. Always follow the instructions printed on the packaging and never exceed the maximum storage life indicated.

➤ If the freezer door has been left open for a long time or not closed properly, frost will form and can prevent efficient air circulation. To resolve this, unplug the freezer and wait for it to defrost. Clean the freezer once it has fully defrosted.

➤ The freezer volume stated on the label is the volume without baskets, covers, and so on.

➤ Do not refreeze thawed food. It may pose a danger to your health and cause problems such as food poisoning. NOTE: If you attempt to open the freezer door immediately after closing it, you will find that it will not open easily. This is normal. Once equilibrium has been reached, the door will open easily.

➤ To use the maximum load capacity of your freezer, and to store large quantities of food, remove all drawers except the bottom one. Large items can be stored directly on the shelves.

➤ To use the maximum freezing capacity of your freezer move the frozen food in the upper basket to other baskets and

activate “Super freeze” mode. “Super freeze” mode will be deactivated automatically after 24 hours. Place the food you want to freeze to the upper basket of the freezer without exceeding the freezing capacity of your freezer. Then reactivate the “Super freeze” mode. You can put your food next to other frozen food after it is completely frozen (minimum 24 hours after “Super freeze” mode is activated for the 2nd time).

➤ To freeze a small amount of food (up to 3 kg) in your freezer, place your food without touching already frozen food and activate “Super freeze” mode. You can put your food next to other frozen food after it is completely frozen (after minimum 24 hours).

➤ **Attention.** To save energy, when freezing small amounts of food, reset the temperature to the previous value as soon as the food is completely frozen.

➤ Use the fast freezing shelf to freeze home cooking (and any other food which needs to be frozen quickly) more quickly because of the freezing shelf’s greater freezing power. Fast freezing shelf is the bottom drawer of the freezer compartment.

➤ To use the maximum capacity of the freezer compartment, use the glass shelves for the upper and middle section, and use the lower basket for the bottom section.

➤ The table below is a quick guide to show you the most efficient way to store the major food groups in your freezer compartment.



The table below is a quick guide to show you the most efficient way to store the major food groups in your freezer compartment.

Meat and fish	Preparation	Maximum storage time (months)
Steak	Wrap in foil	6 - 8
Lamb meat	Wrap in foil	6 - 8
Veal roast	Wrap in foil	6 - 8
Veal cubes	In small pieces	6 - 8
Lamb cubes	В кусочках	4 - 8
Minced meat	In packaging without using spices	1 - 3
Giblets (pieces)	В кусочках	1 - 3
Bologna sausage/salami	Should be kept packaged even if it has a membrane	
Chicken and turkey	Wrap in foil	4 - 6
Goose and duck	Wrap in foil	4 - 6
Deer, rabbit, wild boar	In 2.5 kg portions or as fillets	6 - 8
Freshwater fish (Salmon, Carp, Crane, Catfish)	After cleaning the bowels and scales of the fish, wash and dry it. If necessary, remove the tail and head.	2
Lean fish (Bass, Turbot, Flounder)		4
Fatty fishes (Tuna, Mackerel, Bluefish, Anchovy)		2 - 4
Shellfish	Clean and in a bag	4 - 6
Caviar	In its packaging, or in an aluminium or plastic container	2 - 3
Snails	In salty water, or in an aluminium or plastic container	3
<b>NOTE:</b> Thawed frozen meat should be cooked as fresh meat. If the meat is not cooked after defrosting, it must not be re-frozen.		

Fridge – Freezer

Vegetables and Fruits	Preparation	Maximum storage time(months)
String beans and beans	Wash, cut into small pieces and boil in water	10 - 13
Beans	Hull, wash and boil in water	12
Cabbage	Clean and boil in water	6 - 8
Carrot	Clean, cut into slices and boil in water	12
Pepper	Cut the stem, cut into two pieces, remove the core and boil in water	8 - 10
Spinach	Wash and boil in water	6 - 9
Cauliflower	Remove the leaves, cut the heart into pieces and leave it in water with a little lemon juice for a while	10 - 12
Eggplant	Cut into pieces of 2cm after washing	10 - 12
Corn	Clean and pack with its stem or as sweet corn	12
Apple and pear	Peel and slice	8 - 10
Apricot and Peach	Cut into two pieces and remove the stone	4 - 6
Strawberry and Blackberry	Wash and hull	8 - 12
Cooked fruits	Add 10 % of sugar to the container	12
Plum, cherry, sourberry	Wash and hull the stems	8 - 12

	Maximum storage time (months)	Thawing time at room temperature (hours)	Thawing time in oven (minutes)
Bread	4 - 6	2 - 3	4-5 (220-225 °C)
Biscuits	3 - 6	1 - 1,5	5-8 (190-200 °C)
Pastry	1 - 3	2 - 3	5-10 (200-225 °C)
Pie	1 - 1,5	3 - 4	5-8 (190-200 °C)
Phyllo dough	2 - 3	1 - 1,5	5-8 (190-200 °C)
Pizza	2 - 3	2 - 4	15-20 (200 °C)

Dairy products	Preparation	Maximum storage time (months)	Storage conditions
Packet(Homogenized) Milk	In its own packet	2 - 3	Pure Milk – in its own packet
Cheese - excluding white cheese	In slices	6 - 8	Original packaging may be used for short-term storage. Keep wrapped in foil for longer periods.
Butter, margarine	In its packaging	6	



## 5. CLEANING AND MAINTENANCE

⚠ Disconnect the unit from the power supply before cleaning.

⚠ Do not wash your appliance by pouring water on it.

⚠ Do not use abrasive products, detergents or soaps for cleaning the appliance. After washing, rinse with clean water and dry carefully. When you have finished cleaning, reconnect the plug to the mains supply with dry hands.

➡ Make sure that no water enters the lamp housing and other electrical components.

➡ The appliance should be cleaned regularly using a solution of bicarbonate of soda and lukewarm water.

➡ Clean the accessories separately by hand with soap and water. Do not wash accessories in a dish washer.

➡ Clean the condenser with a brush at least twice a year. This will help you to save on energy costs and increase productivity.

⚠ **The power supply must be disconnected during cleaning.**

### 5.1 Defrosting

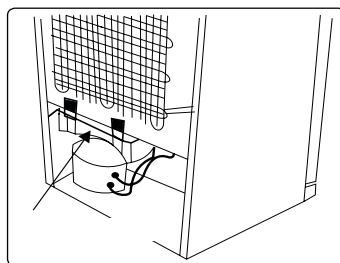

➡ Your appliance performs automatic defrosting. The water formed as a result of defrosting passes through the water collection spout, flows into the vaporisation container behind your appliance and evaporates there.

➡ Make sure you have disconnected the plug of your appliance before cleaning the vaporisation container.

➡ Remove the vaporisation container from its position by removing the screws as indicated. Clean it with soapy water at specific time intervals. This will prevent odours from forming..

## Fridge – Freezer

**Replacing LED Lighting**

To replace any of the LEDs, please contact the nearest Authorised Service Centre.

 **The numbers and location of the LED strips may change according to the model.**

 **Some versions may not include freezer illumination.**



## **6. TRANSPORTATION AND REPOSITIONING**

### **6.1 Transportation and Changing Positioning**

➤ The original packaging and foam may be kept for re-transportation (optional).

➤ Fasten your appliance with thick packaging, bands or strong cords and follow the instructions for transportation on the packaging.

➤ Remove all movable parts (drawers, ice trays and so on) or fix them into the appliance against shocks using bands when re-positioning or transporting.

 **Always carry your appliance in the upright position.**

### **6.2 Repositioning the Door**

➤ It is not possible to change the opening direction of your appliance door if door handles are installed on the front surface of the appliance door.

➤ It is possible to change the opening direction of the door on models without handles.

➤ If the door-opening direction of your appliance can be changed, contact the nearest Authorised Service Centre to change the opening direction.



**7. BEFORE CALLING AFTER-SALES SERVICE**

**Errors**

Your freezer will warn you if the temperatures for the freezer is at improper levels or if a problem occurs with the appliance. SR Alarm indicator (  ) is displayed in the control panel.

ERROR TYPE	MEANING	WHY	WHAT TO DO
(!) SR alarm indicator	«Failure» Warning	There is/are some part(s) out of order or there is a failure in the cooling process. The product is plugged for the first time or a long-time power interruption for 1 hour.	Check the door is open or not and check if the product working 1 hour. If the door is not open and the product had worked 1 hour, call service for assistance as soon as possible.

**Please note!**

The following shall not be considered as defects of the Product

Refrigerators	Discoloration of product materials when using the product
	Noise of flowing coolant during compressor operation
	Minor technical smells of plastic coming from a new product
	Blushing of plastic and aging of rubber elements of the product over time

If you are experiencing a problem with your freezer, please check the following before contacting the after-sales service.

**Your freezer is not operating**

**Check if:**

- ➡ There is power
- ➡ The plug is correctly placed in the socket
- ➡ The plug fuse or the mains fuse has blown
- ➡ The socket is faulty. Examine this by plugging your freezer into a working socket.

**The appliance performs poorly**

**Check if:**

- ➡ The appliance is overloaded
- ➡ The appliance door is closed properly
- ➡ There is any dust on the condenser
- ➡ There is enough space near the rear and side walls.

**Your appliance is operating noisily**

**Normal noises**

## Fridge – Freezer

**Cracking noise occurs:**

- During automatic defrosting
- When the appliance is cooled or warmed (due to expansion of appliance material).

**Short cracking noise occurs:** When the thermostat switches the compressor on/off.

**Motor noise:** Indicates the compressor is operating normally. The compressor may cause more noise for a short time when it is first activated.

**Bubbling noise and splash occurs:** Due to the flow of the refrigerant in the tubes of the system.

**Water flowing noise occurs:** Due to water flowing to the evaporation container. This noise is normal during defrosting.

**Air blowing noise occurs:** In some models during normal operation of the system due to the circulation of air.

**The edges of the appliance in contact with the door joint are warm**

Especially during summer (warm seasons), the surfaces in contact with the door joint may become warmer during the operation of the compressor, this is normal.

**There is a build-up of humidity inside the appliance****Check if:**

- All food is packed properly. Containers must be dry before being placed in the appliance.
- The appliance door is opened frequently. Humidity of the room enters the appliance when the doors are opened.

Humidity increases faster when the doors are opened more frequently, especially if the humidity of the room is high.

**The door does not open or close properly**  
**Check if:**

- There is food or packaging preventing the door from closing
- The door joints are broken or torn
- Your appliance is on a level surface.

**Recommendations**

➤ If the appliance is switched off or unplugged, wait at least 5 minutes before EN - 22 plugging the appliance in or restarting it in order to prevent damage to the compressor.

➤ If you will not use your appliance for a long time (e.g. in summer holidays) unplug it. Clean your appliance according to chapter cleaning and leave the door open to prevent humidity and smell.

➤ If a problem persists after you have followed all the above instructions, please consult the nearest authorised service centre.

➤ The appliance you have purchased is designed for domestic use only. It is not suitable for commercial or common use.

➤ If the consumer uses the appliance in a way that does not comply with this, we emphasise that the manufacturer and the dealer will not be responsible for any repair and failure within the guarantee period.



## 8. TIPS FOR SAVING ENERGY

1. Install the appliance in a cool, wellventilated room, but not in direct sunlight and not near a heat source (such as a radiator or oven) otherwise an insulating plate should be used.

2. Allow warm food and drinks to cool before placing them inside the appliance.

3. Place thawing food in the refrigerator compartment if available. The low temperature of the frozen food will help cool the refrigerator compartment while the food is thawing. This will save energy. Frozen food left to thaw outside of the appliance will result in a waste of energy.

4. Drinks or other liquids should be covered when inside the appliance. If left uncovered, the humidity inside the appliance will increase, therefore the appliance uses more energy. Keeping drinks and other liquids covered helps preserve their smell and taste.

5. Avoid keeping the doors open for long periods and opening the doors too frequently as warm air will enter the appliance and cause the compressor to switch on unnecessarily often.

6. Keep the covers of the different temperature compartments (such as the crisper and chiller if available) closed.

7. The door gasket must be clean and pliable. In case of wear, replace the gasket.

Fridge - Freezer

1	Brand	KUPPERSBERG
2	Model	NRV 1867 HBE
3	Product category	7 (Fridge - Freezer)
4	Energy class	A+
5	Annual energy consumption*	473 kWh
6	Total gross volume	620 l
7	Total net volume	564 l
8	Refrigerator gross volume	418 l
9	Refrigerator net volume	400 l
10	Chiller compartment net volume	34 l
11	Freezer gross volume	202 l
12	Freezer net volume	164 l
13	Star rating	****
14	Refrigeration system	NO FROST
15	Temperature rise time (-18°C/-9°C)	18 Hours
16	Freezing capacity	10 kg / 24 h
17	Climate class **	T/SN (10°C - 43°C)
18	Noise emission	43 dB(A)
*	Energy consumption of 473 kWh kWh per year, calculated on the basis of results obtained in 24 hours under normalised test conditions. Real energy consumption depends on the conditions in which the equipment is used as well as where it is placed.	
**	This appliance is designed for use at an ambient temperature within the 10°C - 43°C range.	

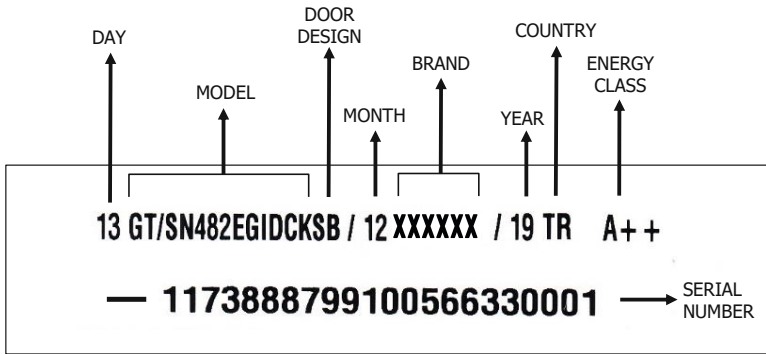

**SERIAL NUMBER:****Made in Turkey**

Vestel Beyaz Eşya San, Ve Tic A.S.

Adress: Organize Sanayi Bölgesi

45030 Manisa / TURKEY

Tel: (+90) 236 226 30 00

The manufacturer reserves the right to make any changes to design, outside appearance and scope of supply of appliance.



## СОДЕРЖАНИЕ

<b>1. ПРАВИЛА ТЕХНИКИ БЕЗОПАСНОСТИ .....</b>	<b>51</b>
1.1 Общие предостережения безопасности.....	51
1.2 Установка и эксплуатация олодильника - морозильника.....	53
1.3 Во время использования .....	54
<b>2. ДЕТАЛИ И КАМЕРЫ ВАШЕГО ПРИБОРА.....</b>	<b>56</b>
3. ИНФОРМАЦИЯ ПО ПРИМЕНЕНИЮ .....	57
3.1 Информация о технологии охлаждения No Frost .....	57
3.2 Дисплей и Панель Управления.....	57
3.3 Эксплуатация Морозильной .....	58
3.4 Замечания по установке температуры.....	60
3.5 Аксессуары.....	61
<b>ЧАСТЬ 4. РАЗМЕЩЕНИЕ ПРОДУКТОВ В ХОЛОДИЛЬНИКЕ .....</b>	<b>65</b>
4.1. Холодильное отделение .....	65
4.2. Морозильная камера .....	66
<b>5. ОЧИСТКА И УХОД .....</b>	<b>71</b>
5.1 Размораживание .....	71
<b>6. ТРАНСПОРТИРОВКА И .....</b>	<b>72</b>
<b>ПЕРЕСТАНОВКА.....</b>	<b>72</b>
6.1 Транспортировка и перестановка .....	72
6.2 Перевешивание дверцы .....	72
<b>7. ПРЕЖДЕ ЧЕМ ЗВОНИТЬ В СЛУЖБУ ПОСЛЕПРОДАЖНОГО</b>	
<b>ОБСЛУЖИВАНИЯ .....</b>	<b>73</b>
<b>8. РЕКОМЕНДАЦИИ ПО ЭНЕРГОСБЕРЕЖЕНИЮ .....</b>	<b>75</b>

**Благодарим Вас за выбор нашего продукта.**

Данное руководство пользователя содержит важную информацию о безопасности и инструкции, которые помогут Вам в эксплуатации и обслуживании вашего прибора.

Прочитайте данное руководство пользователя перед использованием устройства и сохраните эту книгу для дальнейшего использования.



## 1. ПРАВИЛА ТЕХНИКИ БЕЗОПАСНОСТИ

### 1.1 Общие предостережения безопасности

**Внимательно прочитайте данное руководство пользователя.**

⇒ **ПРЕДОСТЕРЕЖЕНИЕ:** Вентиляционные отверстия в корпусе устройства или во встроенных конструкциях не должны перекрываться.

⇒ **ПРЕДОСТЕРЕЖЕНИЕ:** Не используйте механические устройства или другие средства, которые не рекомендованы производителем для ускорения размораживания.

⇒ **ПРЕДОСТЕРЕЖЕНИЕ:** Не используйте внутри камер устройства электрические приборы, если они не рекомендованы производителем.

⇒ **ПРЕДОСТЕРЕЖЕНИЕ:** Не допускайте повреждений в системе циркуляции хладагента.

⇒ **ПРЕДОСТЕРЕЖЕНИЕ:** При установке устройства не допускайте сдавливания и повреждения кабеля питания.

⇒ **ПРЕДОСТЕРЕЖЕНИЕ:** Не устанавливайте переноски с электрическими розетками или портативные источники питания позади устройства.

⇒ **ПРЕДОСТЕРЕЖЕНИЕ:** Чтобы избежать риска в связи с плохой устойчивостью прибора, его следует установить согласно инструкции.



Если в качестве хладагента в приборе используется R600a (эта информация приведена на этикетке устройства), следует быть предельно осторожным во время транспортировки и монтажа, чтобы не повредить компоненты системы охлаждения. Хотя R600a относится к экологически чистым природным газам, он является взрывчатым веществом. Поэтому в случае утечки вследствие повреждения компонентов системы охлаждения следует переместить холодильник прочь от открытых источников огня или тепла и проветривать помещение, где он находится, в течение нескольких минут.

⇒ При перемещении и установке устройства не допускайте повреждения системы циркуляции охлаждающего газа.

⇒ Не храните в этом приборе взрывоопасные вещества (например, аэрозольные баллоны с горючим пропеллентом).

⇒ Данный прибор предназначен для использования в бытовых и аналогичных бытовых условиях, таких как:

- кухонные зоны для персонала в магазинах, офисах и других рабочих помещениях.

- загородные дома, номера для клиентов в отелях, гостиницах и других помещениях жилого типа.

- номера гостиниц типа «ночлег и завтрак».

- кейтеринг и подобные сферы применения, не связанные с розничной торговлей.

⇒ Если розетка не подходит под вилку устройства, ее должен заменить производитель, его агент по сервисному обслуживанию или другой квалифицированный

**Холодильник-Морозильник**

специалист, что позволит избежать аварийной ситуации.

➔ Это устройство не предназначено для использования лицами (в том числе детьми) с ограниченными физическими, сенсорными или интеллектуальными возможностями либо с недостатком опыта и знаний; они могут пользоваться холодильником только под присмотром лица, ответственного за их безопасность, или согласно его указаниям по эксплуатации. Следите за тем, чтобы дети не играли с прибором.

➔ Шнур питания устройства снабжен специальной заземленной штепсельной вилкой. Эту вилку всегда следует использовать со специальной заземленной розеткой на 16 ампер. Если в помещении нет такой розетки, ее должен установить компетентный электрик.

➔ Это устройство могут использовать дети старше 8 лет и лица с ограниченными физическими, сенсорными или интеллектуальными возможностями либо с недостатком опыта и знаний, если за ними осуществляется присмотр или они действуют согласно указаниям по безопасной эксплуатации и понимают возможные опасности. Не позволяйте детям играть с прибором. Дети допускаются до очистки и технического обслуживания только под присмотром.

➔ Допускается разгрузка и загрузка устройства детьми в возрасте от 3 до 8 лет. Не предусмотрено выполнение детьми операций по очистке и обслуживанию устройства, не предусмотрено пользование устройством детьми в раннем возрасте (от 0 до 3 лет), дети младшего возраста (от 3 до 8 лет) могут пользоваться устройством под постоянным присмотром взрослых, дети старшего возраста (от 8 до 14 лет), а также люди с физическими недостатками могут пользоваться устройством под надлежащим присмотром или после

получения детальных инструкций о безопасном использовании устройства. Люди с серьезными физическими недостатками могут использовать устройство только под постоянным присмотром.

➔ Если поврежден шнур питания, его должен заменить производитель, его агент по сервисному обслуживанию или другой квалифицированный специалист, что позволит избежать аварийной ситуации.

➔ Этот прибор не предназначен для использования на высоте более 2000 м над уровнем моря.

**С целью недопущения загрязнения пищи соблюдайте следующие инструкции:**

➔ Не оставляйте двери открытыми в течение длительного времени, это может привести к существенному повышению температуры в отделениях устройства.

➔ Выполняйте регулярную очистку поверхностей, которые вступают в контакт с пищей, а также доступных для чистки систем слива.

➔ Храните сырое мясо и рыбу в специальных контейнерах устройства, чтобы предотвратить контакт или попадание капель на другие продукты.

➔ Морозильные камеры, помеченные двумя звездочками предназначены для хранения предварительно замороженных продуктов, хранения и приготовления мороженого или кубиков льда.

➔ Морозильные камеры, помеченные одной, двумя или тремя звездочками не предназначены для замораживания свежих продуктов.

➔ Если устройство пустует в течение длительного времени, отключите его, разморозьте, помойте и высушите, оставив двери открытыми с целью предотвращения возникновения плесени в отделениях устройства.

## 1.2 Установка и эксплуатация олодильника - морозильника

Перед началом использования устройства обратите внимание на следующие вопросы:

➔ Рабочее напряжение устройства составляет 220-240В при 50Гц.

➔ После установки розетки она должна быть доступной.

➔ При первом включении устройства, возможно появление специфического запаха. После начала охлаждения запах исчезнет.

➔ Перед подключением кабеля электропитания, убедитесь, что значение напряжения, указанное на табличке с техническими характеристиками, соответствует величине напряжения электрической сети Вашего дома.

➔ Вставьте штепсель в розетку с надлежащим заземляющим соединением. Если электрическая розетка не имеет вывода заземления, или штепсель не подходит для подключения к розетке, мы рекомендуем вам обратиться за помощью к квалифицированному электрику.

➔ Устройство должно подключаться к сети с надлежащим образом установленной розеткой с предохранителем. Питание (переменный ток) и напряжение в рабочей точке должны быть указаны на заводской табличке устройства (заводская табличка расположена слева внутри устройства).

➔ Мы не несем ответственности за повреждения в связи с эксплуатацией без заземления.

➔ Установите устройство в месте, где на него не будут попадать прямые солнечные лучи.

➔ Не используйте устройство на открытом воздухе и не оставляйте под дождем.

➔ Прибор следует устанавливать на расстоянии не менее 50 см от печей, газовых духовых шкафов и радиаторов отопления, а также на расстоянии не менее 5 см от электрических духовок.

➔ Если устройство находится рядом с морозильным аппаратом для глубокого замораживания, между ними должен оставаться зазор не менее 2 см, чтобы предотвратить образование конденсата на наружной поверхности.

➔ Не завешивайте корпус или верхнюю часть устройства. Это отрицательно повлияет на его работоспособность.

➔ Не ставьте никаких предметов сверху устройства. Устанавливайте устройство таким образом, чтобы над ним было не менее 150 мм свободного пространства.

➔ Не помещайте на устройство тяжелые предметы.

➔ Перед использованием произведите тщательную очистку устройства, особенно внутри (см. раздел «Очистка и обслуживание»).

➔ Перед началом использования устройства протрите все ее части теплой водой с добавлением чайной ложки соды, а затем сполосните чистой водой и высушите. После очистки установите все части на место.

➔ Регулируемые передние опоры необходимо установить на соответствующей высоте, чтобы обеспечить устойчивость и правильную работу прибор. Вы можете отрегулировать опоры, поворачивая их по часовой стрелке (или в обратном направлении). Регулировку необходимо выполнить до помещения продуктов в прибор.

➔ Установите пластмассовое устройство регулировки расстояния (деталь с черными лопастями в задней части), повернув его на 90°, чтобы не допустить соприкосновения конденсатора со стеной.

## Холодильник-Морозильник

⇒ Устройство должно быть помещено напротив стены на свободном расстоянии, не превышающем 75 мм.

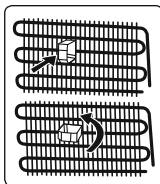

### 1.3 Во время использования

⇒ Не применяйте штепсельную розетку с разветвителем или удлинитель.

⇒ Не вставляйте в розетку поврежденные, изношенные или старые штепсели.

⇒ Не отрывайте, не сгибайте и не повреждайте шнур питания.

⇒ Не пользуйтесь переходником для вилки.

⇒ Это устройство предназначено для использования взрослыми, не позволяйте детям играть с ним или виснуть на дверке.

⇒ Не втыкайте и не извлекайте штепсель из розетки мокрыми руками во избежание повреждений электрическим током.

⇒ Не храните стеклянные бутылки, банки с безалкогольными напитками в морозильной камере. Бутылки или жестяные банки могут взорваться.

⇒ В целях безопасности, не храните взрывчатый или легковоспламеняющийся материал в морозильной камере.

⇒ При извлечении льда, замороженного в морозильной камере, не прикасайтесь к нему, так как лед может вызвать обморожение и/или порезы.

⇒ Не дотрагивайтесь до замороженных продуктов влажными руками! Не ешьте мороженое и кубики льда сразу же после извлечения их из устройства!

⇒ Не замораживайте продукты повторно после того, как они разморозились. Это может быть опасным для Вашего здоровья, так как возможно пищевое отравление.

При закрытой двери, в морозилке образуется вакуум. Необходимо выждать 1 мину-

ту перед повторным открытием морозилки. Это применение является опциональным для беспрепятственного открытия двери. При таком применении может возникнуть незначительная конденсация вокруг этой зоны, и вы можете его достать.

### Старые и вышедшие из строя холодильники

⇒ Если Ваше устройство имеет замок, сломайте или снимите его, прежде чем выбрасывать холодильник, поскольку внутри может оказаться запертым ребенок, и это может привести к несчастному случаю.

⇒ Старые морозильные камеры и холодильники содержат изоляционный материал и охлаждающий агент с ХФУ. Следовательно, убедитесь, что Вы не наносите вред окружающей среде при выбрасывании старых холодильников.

### Декларация соответствия нормам ЕС

Мы заявляем, что наша продукция соответствует применимым требованиям Директив, Решений и Правил ЕС, а также требованиям, указанным в стандартах, на которые делается ссылка.

### Утилизация старого прибора

Символ на продукте или на его упаковке указывает, что данный продукт нельзя рассматривать как бытовые отходы. Вместо этого он должен быть передан в соответствующий пункт сбора для утилизации электрического и электронного оборудования. Обеспечивая правильную утилизацию данного продукта, вы можете предотвратить потенциальные негативные последствия для окружающей среды и здоровья человека, которые в противном случае могли бы возникнуть вследствие неправильного обращения с отходами данного продукта. Для получения более подробной информации об



утилизации данного продукта обратитесь в отделение в вашем городе, службу по утилизации бытовых отходов или магазин, где вы приобрели продукт.

#### **Упаковка и охрана окружающей среды**

Упаковочные материалы защищают вашу машину от повреждений, которые могут возникнуть во время транспортировки. Упаковочные материалы не оказывают отрицательного воздействия на окружающую среду, поскольку они пригодны для вторичной переработки. Использование переработанного материала снижает потребление сырья и, следовательно, снижает образование отходов.



#### **Примечания:**

➤ Перед установкой и использованием прибора внимательно ознакомьтесь с руководством по эксплуатации. Мы не несем ответственности за повреждения и

ущерб, которые возникают вследствие неправильного использования.

➤ Следуйте инструкции, а также указаниям в руководстве по эксплуатации. Храните это руководство в надежном месте, чтобы использовать для решения проблем, которые могут возникнуть в будущем.

➤ Прибор может использоваться только в жилых помещениях для указанных целей. Он не подходит для коммерческого или общего использования. Такое использование приведет к отмене гарантии на прибор и наша компания не будет нести ответственности за понесенные убытки.

➤ Этот прибор произведен для использования в жилых помещениях и предназначен исключительно для охлаждения/хранения продуктов. Он не подходит для коммерческого или общего пользования и/или для хранения веществ, не относящихся к пищевым продуктам. Наша компания не будет нести ответственность за убытки, возникшие в противном случае.

Холодильник-Морозильник

 2. ДЕТАЛИ И КАМЕРЫ ВАШЕГО ПРИБОРА

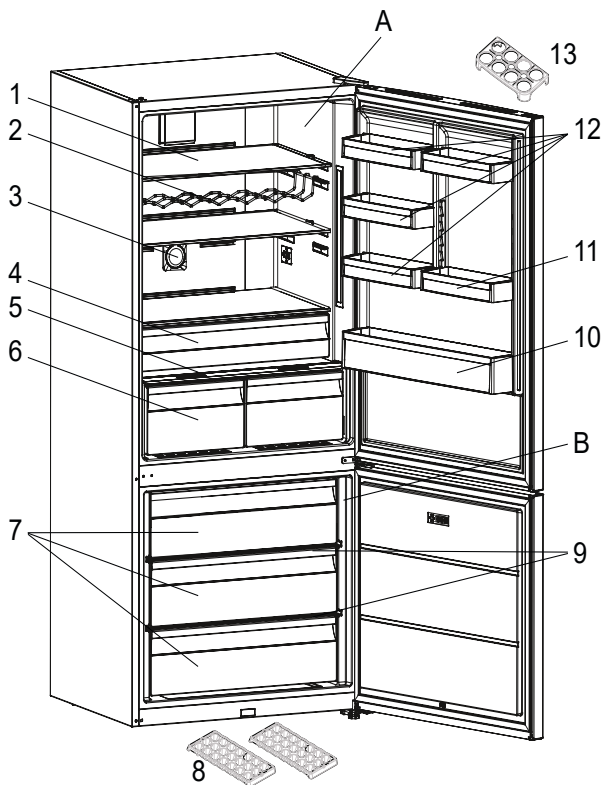

Целью данного документа является исключительно предоставление информации о компонентах устройства. Компоненты зависят от модели устройства.

- A) Отделение холодильника
- B) Отделение морозильника
- 1) Полки холодильника
- 2) Полка для вин \*
- 3) Ионизатор \*
- 4) Зона свежести (завтрак) \*

- 5) Крышка контейнера для фруктов и овощей
- 6) Контейнер для фруктов и овощей
- 7) Корзина морозильной камеры
- 8) Лоток для льда
- 9) Стеклольные полки морозильной камеры \*
- 10) Полка для бутылок
- 11) Дверная полка / Регулируемая дверная полка \*
- 12) Верхняя дверная
- \* (В некоторых моделях)



### 3. ИНФОРМАЦИЯ ПО ПРИМЕНЕНИЮ

#### 3.1 Информация о технологии охлаждения No Frost

В холодильниках с охлаждением No Frost применяется другая рабочая система, чем в холодильниках со статической системой. В обычных холодильниках влажный воздух, попадающий в него, а также водяной пар из пищи образует иней в морозильной камере. Такие холодильники требуют регулярного размораживания. Необходимо выключить холодильник, переместить замороженные продукты в подходящую емкость и удалить лед, образовавшийся в морозильной камере.

Благодаря вентилятору холодный и сухой воздух продувается через множество точек в морозильной камере. Холодный воздух равномерно охлаждает продукты, предотвращая накопление влаги и льда.

Воздух, нагнетаемый вентилятором и накапливаемый в верхней части холодильного отделения, охлаждается, проходя через промежуток позади воздуховода. Одновременно воздух продувается через отверстия в воздуховоде, за счет чего осуществляется охлаждение в холодильном отделении. Конструкция отверстий в воздуховоде обеспечивает равномерное распределение воздуха в этом отделении.

Так как между морозильной камерой и холодильником воздух не проходит, смешивания запахов не произойдет. В результате, холодильник с охлаждением нового поколения оптимизирует использование большого пространства и обладает привлекательным внешним видом.

#### 3.2 Дисплей и Панель Управления

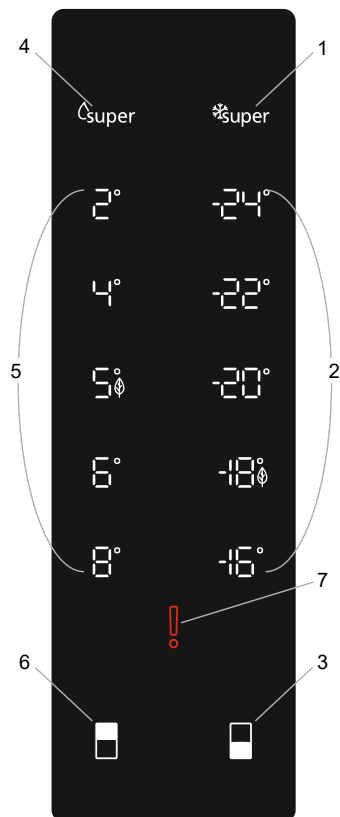

#### Использование - Панель Управления

1. Индикатор режима интенсивной заморозки.
2. Экран установки значений настроек морозильной камеры.
3. Позволяет изменять настройки морозильной камеры и установить режим интенсивной заморозки. В морозильной камере можно установить температуру -16, экономичный режим, -20, -22, -24 °С, а также режим интенсивной заморозки.

**Холодильник–Морозильник**

4. Индикатор режима интенсивного охлаждения.

5. Экран установки значений настроек холодильного отделения.

6. Позволяет изменять настройки холодильного отделения и установить режим интенсивного охлаждения.

В холодильном отделении можно установить температуру +8, +6, экономичный режим, +4, +2 °С и режим интенсивного охлаждения.

7. Индикатор предупреждения о неисправности (Sr).

**3.2.1 Использование Панель Управления****Кнопка настройки морозильной камеры**

⇒ Кнопка настройки морозильной камеры служит для изменения температуры в морозильной камере. С помощью этой кнопки также можно активировать режим интенсивной заморозки и экономичный режим.

**Предупреждение о неисправности (Sr)**

⇒ При возникновении каких-либо проблем индикатор предупреждения о неисправности изменит цвет на красный, и раздастся звуковой сигнал.

**3.3 Эксплуатация Морозильной****3.3.1 Режим интенсивной заморозки****Когда он применяется?**

⇒ Для охлаждения большого количества продуктов.

⇒ Для охлаждения продуктов быстрого приготовления.

⇒ Для быстрого охлаждения продуктов.

⇒ Для длительного хранения сезонных продуктов

**Включение режима интенсивного охлаждения**

Нажмите и удерживайте кнопку настройки холодильной камеры, пока не засветится символ интенсивного охлаждения. Дважды раздастся звуковой сигнал, и режим будет включен.

**В режиме интенсивного охлаждения**

Чтобы отключить режим интенсивного охлаждения, выполните те же действия, что и для его включения.

**3.3.2 Режим интенсивной заморозки****Когда он применяется?**

⇒ Для заморозки большого количества продуктов, которые не помещаются на полку быстрой заморозки.

⇒ Для заморозки приготовленных продуктов.

⇒ Для быстрой заморозки свежих продуктов, чтобы сохранить их свежесть.

**Включение режима интенсивной заморозки**

Нажмите и удерживайте кнопку настройки морозильной камеры, пока не засветится символ интенсивной заморозки. Дважды раздастся звуковой сигнал, и режим будет включен.

В режиме интенсивной заморозки Чтобы отключить режим интенсивной заморозки, выполните те же действия, что и для его включения.

**3.3.3 Включение экономичного режима****Холодильное отделение**

⇒ Нажмите и удерживайте кнопку настройки холодильного отделения, пока не засветится символ экономичного режима.

⇒ Если в течение 1 секунды не будет нажата какая-либо кнопка, то режим будет включен, и в качестве подтверждения дважды раздастся звуковой сигнал.

## Холодильник-Морозильник

➔ Для отмены нажмите кнопку настройки холодильного отделения.

**Морозильное отделение**

➔ Нажмите и удерживайте кнопку настройки морозильной камеры, пока не заветится символ экономичного режима.

➔ Если в течение 1 секунды не будет нажата какая-либо кнопка, то режим будет включен, и в качестве подтверждения дважды раздастся звуковой сигнал.

➔ Для отмены нажмите кнопку настройки морозильной камеры.

**3.3.4 Режим отключения экрана****Назначение**

➔ Этот режим помогает экономить электроэнергию путем выключения индикации на панели управления в периоды ее неиспользования.

**Порядок использования**

➔ Режим отключения экрана активируется автоматически через 30 секунд.

➔ Если в период отсутствия индикации на панели управления нажать любую кнопку, на дисплее отобразятся текущие настройки, что позволит внести нужные изменения.

➔ Если режим отключения экрана не был выключен или в течение 30 секунд не была нажата какая-либо кнопка, индикация панели управления останется выключенной. Порядок деактивации режима отключения экрана

➔ Для отмены режима сбережения экрана сначала нужно нажать любую клавишу для активации клавиш, а затем снова нажать и удерживать кнопку настройки морозильной камеры в течение 5 секунд.

➔ Для повторного включения режима сбережения экрана нажмите и удерживайте кнопку настройки морозильной камеры в течение 5 секунд.

**3.3.5 Настройки температуры холодильной камеры**

➔ Нажмите кнопку настройки холодильной камеры один раз.

➔ При первом нажатии этой кнопки на индикаторе настроек холодильной камеры отобразится предыдущее значение.

➔ При каждом последующем нажатии на эту кнопку заданная температура будет понижаться (+8 °С, +6 °С, есо, +4 °С, +2 °С или интенсивное охлаждение).

➔ Если вы продолжите нажимать кнопку настройки холодильной камеры до тех пор, пока на индикаторе настроек холодильной камеры не появится символ интенсивного охлаждения, и в течение 3 секунд не станете нажимать какие-либо кнопки, индикатор режима интенсивного охлаждения начнет мигать.

➔ Если вы продолжите нажимать эту кнопку, значение температуры снова будет меняться начиная с +8 °С.

**3.3.6 Настройки температуры морозильной камеры**

➔ Нажмите кнопку настройки морозильной камеры один раз.

➔ При первом нажатии этой кнопки на индикаторе настроек морозильной камеры отобразится предыдущее значение.

➔ При каждом последующем нажатии на эту кнопку заданная температура будет понижаться (-16 °С, есо, -20 °С, -22 °С, -24 °С или интенсивная заморозка).

➔ Если вы продолжите нажимать кнопку настройки морозильной камеры до тех пор, пока на индикаторе настроек морозильной камеры не появится символ интенсивной заморозки, и в течение 3 секунд не станете нажимать какие-либо кнопки, индикатор режима интенсивной заморозки начнет мигать.

**Холодильник-Морозильник**

➔ Если вы продолжите нажимать эту кнопку, значение температуры снова будет меняться начиная с -16 °С.

**3.3.7 Сигнал тревоги при открытой дверце**

➔ Если дверца холодильной камеры открыта дольше 2 минут, раздастся звуковой сигнал.

**3.4 Замечания по установке температуры**

➔ Устройство предназначено для эксплуатации в диапазоне температур окружающей среды, указанном в стандартах, согласно климатическому классу на этикетке. В целях эффективности охлаждения RU - 37 не рекомендуется использовать холодильник при температуре, которая находится вне указанного диапазона. Это снижает эффективность охлаждения прибора.

➔ Температуру настраивают в соответствии с частотой открывания дверцы, количеством хранимых внутри продуктов и температурой воздуха в помещении, где установлен ваш прибор.

➔ Для достижения полного охлаждения морозилка должен проработать до 24 часов без перерыва после подключения, в зависимости от температуры наружного воздуха. Не открывайте дверцу морозилки слишком часто и не перегружайте его продуктами в этот период.

➔ Чтобы предотвратить повреждение компрессора холодильника при подключении или отключении от сети питания или при перебоях в сети электропитания, используется функция 5-минутной задержки. Холодильник начинает работать в нормальном режиме через 5 минут.

**Климатический класс и значение:**

**T (тропический):** Это бытовое холодильное устройство предназначено для использования при температуре окружающего воздуха от 16 до 43 °С.

**ST (субтропический):** Это бытовое холодильное устройство предназначено для использования при температуре окружающего воздуха от 16 до 38 °С.

**N (умеренный):** Это бытовое холодильное устройство предназначено для использования при температуре окружающего воздуха от 16 до 32 °С.

**SN (умеренный расширенный):** Это бытовое холодильное устройство предназна-

### 3.5 Аксессуары

#### 3.5.1 Лоток для льда

Наполните форму для льда водой и поместите в морозильную камеру.

➡ После того как вода полностью замерзнет вы можете повернуть форму как указано ниже чтобы достать кубик.

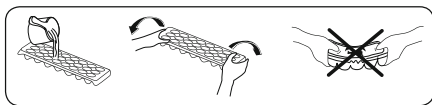

#### 3.5.2 Ящик морозильного отделения

Ящик морозильного отделения облегчает доступ к пищевым продуктам.



**Все указанные описания аксессуаров могут варьироваться в зависимости от модели.**

#### Извлечение ящика морозильного отделения

➡ Выдвиньте ящик до упора  
➡ Приподнимите переднюю часть ящика и извлеките его.

⚠ При установке ящика в отсек выполните эти операции в обратном порядке.

💡 Извлекая ящик, всегда удерживайте его за ручку.

#### 3.5.3 Полка охладителя (если доступно)



Хранение продуктов в отсеке охладителя, а не в морозильном или холодильном отделениях, позволяет дольше сохранить свежесть, вкус и внешний вид продуктов. В случае загрязнения лотка охладителя извлеките его и промойте водой.

(Вода замерзает при 0 °С, но пищевые продукты, содержащие соль или сахар, замерзают при более низкой температуре.)

Отсек охладителя, как правило, используется для хранения таких продуктов, как сырая рыба, маринованные пищевые продукты, рис и т. д.

⚠ **Не кладите продукты, которые вы хотите заморозить, или формы для льда (для приготовления льда) в отсек охладителя.**

Холодильник-Морозильник

**3.5.4 Диск регулирования свежести (в некоторых моделях)**

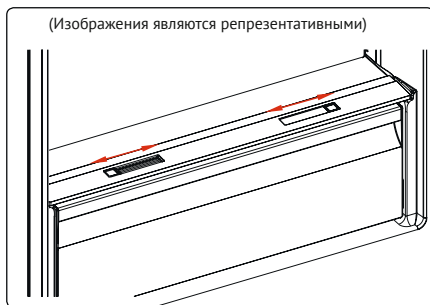

или

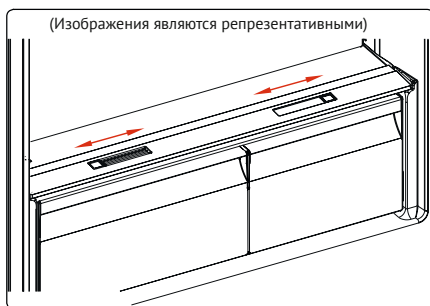

Если контейнер для фруктов и овощей заполнен до отказа, диск регулирования свежести, расположенный на передней стенке контейнера, следует открыть.

Это позволяет контролировать воздух и уровень влажности внутри контейнера, чтобы увеличить срок хранения хранящихся в нем продуктов.

Диск, расположенный позади полки, следует открыть, если на поверхности стеклянной полки появляются видимые следы конденсата.

**3.5.5 Регулируемая дверная полка (в некоторых моделях)**

Существует шесть значений высоты, которые доступны для регулировки расположения полки.

Порядок регулировки положения полки указан ниже:

Удерживая нижнюю часть полки, сдвиньте кнопки, расположенные на противоположных сторонах полки, в направлении стрелки. (Рис. 1)



Рис. 1

1) Расположите дверную полку на желаемой высоте, перемещая ее вертикально. После этого отпустите кнопки, расположенные по сторонам полки (рис. 2).

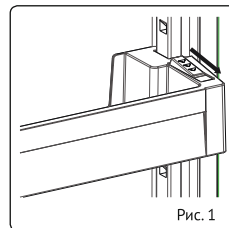

Рис. 2

Прежде чем отпускать полку, удостоверьтесь, что полка закреплена.

**⚡ Примечание:** При загрузке регулируемой дверной полки ее следует поддерживать снизу. Иначе из-за веса полка может выпасть из направляющих. Это может привести к повреждению полки или направляющих.

### 3.5.6 Регулируемая дверная полка (в некоторых моделях)

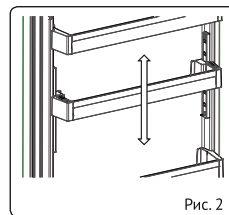
Механизм регулируемой стеклянной полки позволяет при помощи простого перемещения использовать больше пространства по высоте. Чтобы открыть стеклянную полку, нажмите на нее.

В дополнительном пространстве можно загрузить больше продуктов. Чтобы вернуть полку в исходное положение, потяните ее на себя.



Рис. 1



Рис. 2

### 3.5.7 Технология естественной ионизации / ионизатор (в некоторых моделях)

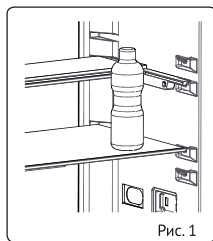
Технология естественной ионизации позволяет создавать отрицательно заряженные ионы, которые нейтрализуют частицы, вызывающие неприятный запах, и пыль в воздухе. Устраняя эти частицы из воздуха в холодильнике, технология естественной ионизации улучшает качество воздуха и предотвращает появление неприятных запахов.

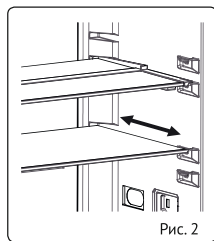
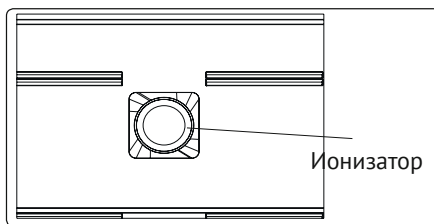

➤ Эта функция является дополнительной. Она может отсутствовать в вашем приборе.

➤ Расположение ионизатора может различаться в зависимости от прибора.

**Холодильник-Морозильник****3.5.8 Технология естественной ионизации / ионизатор (если доступно)**

Технология приспособления для хранения Maxi Fresh помогает удалить газ этилен (летучее органическое соединение, выделяющееся естественным образом из свежей пищи) и неприятный запах из контейнера для фруктов и овощей.

Таким образом пища сохраняет дольше свежесть.

➔ Приспособление для хранения Maxi Fresh необходимо чистить не реже одного раза в год.

➔ Необходимо подождать 2 часа, пока фильтр будет оставаться в печи при 65 °С.

➔ Для очистки фильтра снимите заднюю панель корпуса фильтра, потянув ее в направлении, указанном стрелкой.

➔ Не рекомендуется мыть фильтр водой или любым моющим средством.

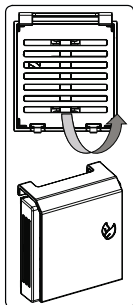

(Изображения являются репрезентативными)  
Приспособление для хранения Maxi fresh  
(В некоторых моделях)

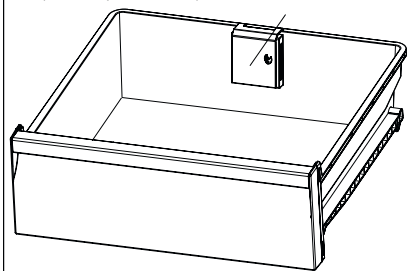

**Все указанные описания аксессуаров могут варьироваться в зависимости от модели.**





## ЧАСТЬ 4. РАЗМЕЩЕНИЕ ПРОДУКТОВ В ХОЛОДИЛЬНИКЕ

### 4.1. Холодильное отделение

При нормальных условиях эксплуатации установка значения температуры холодильного отделения холодильника +4 °C или +6 °C будет достаточной.

➤ Для снижения влажности и намораживания никогда не ставьте в холодильник жидкости в не закрытой посуде. Намораживания скапливаются в наиболее холодных частях испарителя и со временем это потребует более частого размораживания. Это приведет к более длительной работе холодильника. Хранение продуктов и напитков в закрытом виде также позволит сохранить их вкус и аромат.

➤ Прежде чем поместить готовые блюда в холодильник, накройте их крышкой. Никогда не ставьте в холодильник теплые продукты. Размещайте их в холодильнике после охлаждения, в противном случае, внутри холодильника повысится температура/ влажность. Это приведет к более интенсивной работе холодильника.

➤ Ничего не должно прикасаться к задней стенке поскольку это может вызвать намораживание и упаковка может прилипнуть к задней стенке. Не открывайте дверцу холодильника слишком часто.

➤ Разместите мясо и очищенную рыбу (в пакете или пластиковой упаковке) которые вы будете использовать в течении 1-2 дней, в нижней секции холодильной камеры(над ящиком для продуктов) так как это наиболее холодное отделение и обеспечит наилучшие условия хранения.

➤ Храните фрукты и овощи без упаковки в специально предназначенных для этого контейнерах.

➤ Хранение фруктов и овощей отдельно предотвратит воздействие овощей, RU - 41 чувствительных к этилену (зеленые листья, брокколи, морковь и т.д.) на фрукты, выделяющие этилен (бананы, персики, абрикосы, фиги и т.д.).

➤ Не следует помещать в холодильник влажные овощи.

➤ Срок хранения всех продуктов зависит от изначального качества продуктов и непрерывности цикла охлаждения до помещения в холодильник.

➤ Вода, вытекающая из мяса, может быть причиной загрязнения холодильника. Мясные продукты следует хранить в упаковке и удалять следы утечек на полках.

➤ Не следует размещать продукты перед воздушным потоком.

➤ Продукты в упаковке следует употребить до истечения срока хранения.

Не допускайте прикосновения пищевых продуктов к датчику температуры во время их размещения в холодильное отделение. В противном случае, нарушится оптимальная температура в холодильном отделении.

➤ При нормальных условиях работы достаточно отрегулировать температуру вашего холодильника на +4 °C.

➤ Температура в холодильной камере должна быть в диапазоне 0-8 °C, поскольку свежие продукты при температурах ниже 0 °C замерзают и гниют, а при температуре выше 8 °C увеличивается бактериальная нагрузка и продукты портятся.

➤ Не кладите сразу в холодильник горячие продукты, а выждите, пока они не остынут до температуры окружающего воздуха. Горячие продукты повышают температуру внутри холодильника, из-за чего возможны пищевые отравления и нежелательная порча продуктов.

➤ Мясо, рыбу и т. д. следует хранить в холодильном отделении для пищевых про-

**Холодильник-Морозильник**

дуктов, а овощи предпочтительно хранить в отсеке для овощей (если таковой имеется)

➔ Чтобы воспрепятствовать перекрестному загрязнению, не следует хранить мясные продукты вместе с овощами и фруктами.

➔ Чтобы предотвратить появление влаги и запаха, пищевые продукты следует помещать в холодильник накрытыми или в закрытых контейнерах.

Ниже приведены предложения по наиболее эффективному размещению и хранению продуктов в холодильнике.

Продукты	Максимальный срок хранения	Место размещения в холодильнике и способ хранения
Овощи и фрукты	1 неделя	Контейнер для овощей
Мясо и рыба	2 - 3 дня	В упаковке из полиэтиленовой пленки или в пакете или в контейнере для мяса (на стеклянной полке)
Свежий сыр	3 - 4 дня	На специальной полочке на дверце
Масло и маргарин	1 неделя	На специальной полочке на дверце
Продукты в бутылках Молоко и йогурт	До истечения срока хранения, указанного производителем	На специальной полочке на дверце
Яйца	1 месяц	На полке-контейнере для яиц
Готовые блюда	2 дня	На всех полках

**💡 ПРИМЕЧАНИЕ:**

Картофель, лук и чеснок не следует хранить в холодильнике.

**4.2. Морозильная камера**

При нормальных условиях эксплуатации установка значения температуры морозильного отделения холодильника -18 °C или -20 °C будет достаточной.

➔ Используйте камеру глубокой заморозки холодильника для длительного хранения мороженных продуктов и производства льда. Морозильная камера используется для хранения замороженных

продуктов, замораживания свежих продуктов и приготовления кубиков льда.

➔ Продукты в жидкой форме должны RU - 42 замораживаться в пластиковых стаканах, прочие продукты должны замораживаться в полиэтиленовой пленке или пакетах. Для замораживания свежих продуктов; оберните и запечатайте свежие продукты так, чтобы упаковка была герметичной и не ничего не протекло. Лучше всего использовать специальные мешки

## Холодильник-Морозильник

для морозильной камеры, полиэтиленовые пакеты из алюминиевой фольги и пластиковые контейнеры.

➤ Не храните свежие и теплые продукты рядом с замороженными, так как это может привести к размораживанию замороженных продуктов.

➤ Перед замораживанием свежих продуктов разделите их на части для однократного использования.

➤ Употребите в пищу размороженные продукты в течение короткого периода времени после размораживания.

➤ При хранении замороженных продуктов всегда следуйте инструкциям производителя на упаковке продуктов. При отсутствии информации продукты не следует хранить дольше 3 месяцев с даты приобретения.

➤ При покупке замороженных продуктов убедитесь, что они хранились в надлежащих условиях и что упаковка не повреждена.

➤ Замороженные продукты следует транспортировать в соответствующих контейнерах и поместить их в морозильную камеру как можно скорее.

➤ Не покупайте замороженные продукты, если внутри упаковки заметно вздутие или влажность. Возможно, они хранились при неправильной температуре, и содержимое испортилось.

➤ Срок хранения замороженных продуктов зависит от комнатной температуры, установок термостата, частоты открывания дверцы, типа продуктов и периода времени, необходимого для транспортировки продуктов из магазина домой. Всегда следуйте инструкциям на упаковке и никогда не превышайте максимальный указанный срок хранения.

➤ Если дверца морозильной камеры была оставлена открытой на продолжительный период времени или не была за-

крыта надлежащим образом, внутри будет образовываться иней, препятствующий эффективной циркуляции воздуха. Чтобы устранить эту проблему, отключите прибор от питания и подождите, пока он разморозится. Очистите морозильную камеру после ее полной разморозки.

➤ Объем морозильной камеры, указанный на табличке, представляет собой объем без корзин, крышек и т.д.

➤ Не замораживайте повторно оттаявшие продукты. Это может представлять опасность для вашего здоровья и вызывать такие проблемы, как пищевое отравление.

**ПРИМЕЧАНИЕ:** Если вы попытаетесь открыть дверцу морозильного отделения сразу после ее закрытия, вы обнаружите, что она не откроется легко. Это нормально. После достижения равновесия дверца легко откроется. Чтобы использовать максимальную загрузку вашего морозильного отделения и хранить большое количество пищи, извлеките все ящики, кроме нижнего. Объемные продукты можно хранить непосредственно на полках.

➤ Чтобы использовать максимальную производительность вашего морозильного отделения по замораживанию, переместите замороженные продукты из верхней корзины в другие корзины и активируйте режим «Интенсивное замораживание». Режим «Интенсивное замораживание» будет отключен автоматически через 24 часа. Поместите продукты, которые необходимо заморозить, в верхнюю корзину морозильной камеры, не RU - 43 превышая производительность морозильной камеры по замораживанию. Снова включите режим «Интенсивное замораживание». После того как продукты заморожены, их можно поместить рядом с другими замороженными продуктами (не раньше, чем через 24 часа после повторного включения режима «Интенсивное замораживание»).

**Холодильник-Морозильник**

⇒ Чтобы заморозить небольшое количество продуктов (до 3 кг) в вашей морозильной камере, поместите в нее продукты, не касаясь уже замороженных продуктов, и активируйте режим «Интенсивное замораживание». После того как продукты заморожены, их можно поместить рядом с другими замороженными продуктами (не раньше, чем через 24 часа).

⇒ **Внимание!** В целях экономии электроэнергии, при замораживании небольшого количества продуктов измените настройки температуры, снизив ее до предыдущего значения, как только продукты будут полностью заморожены.

⇒ Используйте отделение быстрого замораживания для ускоренной заморозки продуктов, приготовленных в домашних условиях (и продуктов, которые нужно быстро заморозить), поскольку она имеет большую мощность замораживания. Отделение быстрого замораживания представляет собой нижний ящик морозильного отделения.

⇒ Для достижения максимальной производительности морозильной камеры используйте стеклянные полки в верхней и средней части камеры.

**Некоторые предложения по размещению и хранению продуктов в морозильного камере представлены ниже.**

Молочные продукты	Подготовка	Максимальный срок хранения (месяцев)	Условия хранения
Пакетированное (гомогенизированное) молоко	В собственной упаковке	2 - 3	Цельное молоко - в собственной упаковке
Сыр, кроме белого сыра	Ломтиками	6 - 8	В течение срока хранения можно использовать фабричную упаковку. При более длительном хранении необходимо завернуть в фольгу
Масло, маргарин	В собственной упаковке	6	

## Холодильник-Морозильник

Мясо и рыба	Подготовка	Максимальный срок хранения (месяцев)
Стейк	Обертка из фольги	6 - 8
Баранина	Обертка из фольги	6 - 8
Жареная телятина	Обертка из фольги	6 - 8
Кубики телятины	В маленьких кусочках	6 - 8
Кубики баранины	В кусочках	4 - 8
Фарш	В упаковке без специй	1 - 3
Потроха (в кусочках)	В кусочках	1 - 3
Болонская колбаса/салями	Должна находиться в упаковке даже при наличии мембраны	
Курица или индейка	Обертка из фольги	4 - 6
Гусь и утка	Обертка из фольги	4 - 6
Оленина, крольчатина, дикий кабан	Порциями по 2,5 кг в виде филе	6 - 8
Пресноводная рыба (лосось, карп, сом)	После удаления из рыбы потрохов и чешуи следует ее промыть и высушить; в случае необходимости отрезать хвост и голову	2
Тощая рыба, окунь, палтус, камбала		4
Жирная рыба (тунец, макрель, луфарь, анчоусы)		2 - 4
Моллюски	В очищенном виде и в пакетах	4 - 6
Икра	В собственной упаковке, алюминиевом или пластиковом контейнере	2 - 3
Улитки	В упаковке, алюминиевых или пластиковых контейнерах	3
<b>Примечание:</b> После размораживания замороженного мяса его следует готовить как свежее мясо. Если после размораживания мяса оно не будет приготовлено, его нельзя замораживать снова.		

Холодильник-Морозильник

Овощи и фрукты	Подготовка	Максимальный срок хранения (месяцев)
Стручковая фасоль и бобы	Промыть и порезать на мелкие кусочки, прокипятить в воде	10 - 13
Бобы	Очистить, промыть и прокипятить в воде	12
Капуста	Очистить и прокипятить в воде	6 - 8
Морковь	Очистить, порезать на дольки, прокипятить в воде	12
Перец	Отрежьте стебель, разрежьте на две половинки, удалите сердцевину и прокипятите в воде	8 - 10
Шпинат	Промыть и прокипятить в воде	6 - 9
Цветная капуста	Отделите листья, разрежьте сердцевину на кусочки и положите в воду с добавлением небольшого количества лимонного сока.	10 - 12
Баклажан	После промывки разрежьте на кусочки по 2 см.	10 - 12
Кукуруза	Очистите и упакуйте вместе со стеблем или в виде сладкой кукурузы	12
Яблоко и груша	Очистить от кожуры и порезать на куски	8 - 10
Абрикос и персик	Удалите косточку и разрежьте на кусочки	4 - 6
Клубника и черника	Промойте и очистите от шелухи	8 - 12
Приготовленные фрукты	Добавьте в контейнер 10% сахара	12
Слива, вишня, клюква	Промойте и очистите от стеблей	8 - 12

	Максимальный срок хранения (месяцев)	Время разморозки при комнатной температуре (часы)	Время оттаивания в печи (минут)
Хлеб	4 - 6	2 - 3	4-5 (220-225 °C)
Печенье	3 - 6	1 - 1,5	5-8 (190-200 °C)
Мучные изделия	1 - 3	2 - 3	5-10 (200-225 °C)
Пирог	1 - 1,5	3 - 4	5-8 (190-200 °C)
Тесто	2 - 3	1 - 1,5	5-8 (190-200 °C)
Пицца	2 - 3	2 - 4	15-20 (200 °C)

## 5. ОЧИСТКА И УХОД

 Перед очисткой отсоедините прибор от сети.

 Не мойте прибор проточной водой.

 Не используйте абразивные вещества, моющие средства или мыло для очистки прибора. После мытья ополосните чистой водой и тщательно высушите. Когда вы закончите очистку, вставьте вилку в розетку электросети сухими руками.

⇒ Убедитесь, что влага не попадает в корпус лампы и другие электрические детали.

⇒ Холодильная камера должна быть очищена периодически с применением раствора бикарбоната соды в теплой воде.

⇒ Мойте аксессуары отдельно водой и мылом. Не мойте их в посудомойочной машине.

⇒ Один раз в год необходимо очищать конденсатор (на задней стороне холодильника) с помощью щетки для экономии энергии и повышения эффективности его работы.

 **Убедитесь в том, что холодильник отключен из розетки.**

### 5.1 Размораживание

⇒ Холодильники размораживаются автоматически. Вода, образовавшаяся в результате размораживания, проходит через носик для сбора воды, стекает в поддон для воды за прибором и там испаряется.

⇒ Перед очисткой поддона для воды убедитесь, что вы отключили вилку прибора от сети.

⇒ Снимите поддон для воды с его места, открутив винты (если в нем есть винты). Вымойте мыльной водой. Это предотвратит образование запахов.

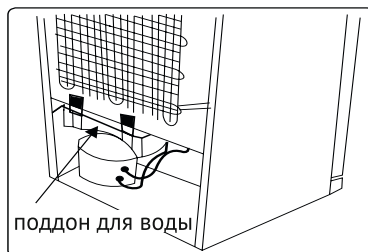

### Замена светодиодной подсветки

Если ваш холодильник оснащен светодиодной подсветкой, обратитесь в техническую службу, т.к. она может быть заменена только уполномоченным специалистом.

 **Заметка:** Количество и место расположения светодиодных лент зависит от модели.



## 6. ТРАНСПОРТИРОВКА И ПЕРЕСТАНОВКА

### 6.1 Транспортировка и перестановка

➤ Для повторной транспортировки можно хранить оригинальную упаковку и пенопласт (по желанию).

➤ Зафиксируйте прибор с помощью прочной упаковки, ремней или крепких веревок и следуйте инструкциям по транспортировке на упаковке.

➤ На время перестановки или транспортировки снимите подвижные детали (полки, принадлежности, контейнеры для овощей и т. д.) или зафиксируйте их в холодильнике ремнями, чтобы избежать ударов.



**Перевозите холодильник в вертикальном положении.**

### 6.2 Перевешивание дверцы

➤ Если ручки дверцы Вашего холодильника установлены на передней поверхности дверцы, то изменение направления открывания дверцы холодильника не возможно.

➤ При отсутствии ручек изменение направления открывания дверцы не возможно.

➤ Если направление открывания дверцы холодильника может быть изменено, для этого необходимо обратиться в ближайшую авторизованную сервисную службу.





## 7. ПРЕЖДЕ ЧЕМ ЗВОНИТЬ В СЛУЖБУ ПОСЛЕПРОДАЖНОГО ОБСЛУЖИВАНИЯ

### Предупреждения

Морозильник отображает предупреждения при неправильной настройке температуры морозильного отделений или при наличии неисправностей. При возникновении проблем на панели управления индикатор сигнала тревоги  будет гореть красным цветом.

КОД НЕИСПРАВНОСТИ	ЗНАЧЕНИЕ	ПРИЧИНА	РЕКОМЕНДАЦИИ ПО УСТРАНЕНИЮ
(!) Индикатор предупреждения о неисправности (Sr)	«Предупреждение о неисправности»	Некоторые детали вышли из строя, или возникла неисправность, связанная с процессом охлаждения. Это первое включение устройства или включение после отсутствия электроэнергии дольше 1 часа.	Проверьте, открыта ли дверь, и выясните, прошел ли уже 1 час с начала работы устройства. Если дверь не открыта и устройство работает уже дольше 1 часа, как можно скорее обратитесь в сервисный центр.

### Обратите Ваше внимание!

Неисправностями Изделия не являются:

Холодильники	Изменение цвета материалов изделия в процессе эксплуатации изделия
	Шум перетекающей охлаждающей жидкости при работе компрессора
	Незначительные технические запахи пластика в новом изделии
	Помутнение пластиковых и устаревание резиновых элементов изделия с течением времени

Если ваш морозилка не работает соответствующим образом, это может быть незначительная проблема, поэтому проверьте следующее прежде чем вызывать мастера для экономии времени и денег.

### Что делать если морозилка не работает

#### Проверьте:

➤ Имеет ли место отключение электроэнергии?

➤ Правильно ли штепсель включен в розетку?

➤ Не сработал ли предохранитель розетки, в которую включен штепсель?

➤ Исправна ли розетка? Для проверки включите морозилка в розетку, которая точно работает.

## Холодильник-Морозильник

**Что делать если морозилка работает плохо**

**Проверьте:**

- Что вы не перегрузили прибор ,
- Дверцы хорошо закрыты ,
- На конденсаторе нет пыли ,
- Достаточное расстояние от задней и боковых стенок.

**Холодильник работает слишком шумно**  
**Нормальные шумы**

**Потрескивание:**

- Во время автоматического размораживания.
- При охлаждении или нагревании прибора (в связи с расширением материалов, входящих в состав прибора).

**Короткое потрескивание:** Слышно, когда термостат включает/выключает компрессор.

**Шум компрессора (нормальный шум мотора):** Этот шум означает, что компрессор работает нормально. После включения компрессор может произвести больше шума.

**Шум в виде журчания и брызг:** Этот шум возникает в связи с циркуляцией охлаждающей жидкости в трубках системы.

**Шум течения воды:** Нормальный шум течения воды во время потока воды в испарительный контейнер при размораживании. Этот шум слышен при размораживании.

**Звук воздушного потока (нормальный звук вентилятора):** Этот шум слышен в морозильную No Frost при нормальной работе системы в связи с циркуляцией воздуха.

**Если края холодильного шкафа, с которыми контактирует дверца, теплые;**

Особенно летом (жаркая погода), поверхности, с которыми контактирует дверца, могут становиться теплее во время работы компрессора, это нормально.

**Края прибора, соприкасающиеся с дверным соединением, теплые.**

➤ Особенно летом (в теплое время года) поверхности, соприкасающиеся с дверным соединением, могут нагреваться во время работы компрессора, это является нормой.

Если дверцы не открываются и не закрываются должным образом;

**Внутри холодильника скапливается влага:**

**Проверьте что;**

➤ Продукты упакованы надлежащим образом. Перед помещением в холодильник контейнеры необходимо просушить.

➤ Дверца прибора часто открывается. Во время открывания дверей влага из помещения попадает внутрь холодильника. Влага скапливается быстрее, если вы часто открываете дверцы холодильника, особенно, если в помещении высокий уровень влажности.

**Дверца плохо открывается и закрывается**

**Проверьте что;**

➤ Не препятствуют ли закрыванию дверцы упакованные продукты

➤ В каком состоянии дверные соединения (сломаны, изношены)

➤ Стоит ли холодильник на ровной поверхности.

**Рекомендации**

➤ Если прибор выключен или отсоединен от сети, вам следует подождать как минимум 5 минут перед повторным включением во избежание повреждения компрессора.

➔ Если вы не будете использовать холодильник в течение длительного времени (например, на период летнего отдыха), отключите его от электросети.

➔ После размораживания необходимо очистить холодильник и оставить дверь открытой для предотвращения появления влаги и неприятного запаха.

➔ Если после выполнения всех изложенных выше инструкций проблема сохраняется, проконсультируйтесь с ближайшей сервисной службой.

➔ Приобретенный вами бытовой прибор предназначен только для домашнего использования. Он не подходит для коммерческого или общего использования. Он не подходит для коммерческого или общего пользования и/или для хранения веществ, не относящихся к пищевым продуктам. Наша компания не будет нести ответственность за убытки, возникшие в противном случае.



## 8. РЕКОМЕНДАЦИИ ПО ЭНЕРГОСБЕРЕЖЕНИЮ

1 – Устанавливайте прибор в прохладном, хорошо проветриваемом помещении, в месте, не подвергающемся воздействию прямых солнечных лучей, вдали от источников тепла (радиатора, печи и т. п.). В противном случае воспользуйтесь теплоизоляционными панелями.

2 – Горячие блюда и напитки следует остужать за пределами холодильника.

3 – Если необходимо разморозить замороженные продукты, то их следует поместить в холодильное отделение. Низкая температура замороженных продуктов поможет остудить холодильное отделение во время размораживания. Это снизит энергопотребление.

4 – Помещенные в холодильник напитки и жидкие продукты должны быть закрыты. В противном случае увеличится влажность в холодильнике. В результате время охлаждения увеличится. Кроме того, закрывая напитки и жидкие продукты, вы сохраняете их вкус и запах.

5 – Помещая напитки и продукты питания, открывайте дверь на максимально короткое время.

6 – Крышки отделений холодильника, имеющих различную температуру (контейнера для фруктов и овощей, охладителя и т.д.), должны быть закрыты.

7 – Уплотнение дверцы должно быть чистым и гибким. Если уплотнение износилось, замените его.

## Холодильник-Морозильник

1	Бренд	KUPPERSBERG
2	Модель	NRV 1867 HBE
3	Категория изделия	7 (Fridge - Freezer)
4	Класс потребления энергии	A+
5	Ежегодное потребление энергии*	473 кВт
6	Общий объем	620 л
7	Полезный объем	564 л
8	Общий объем холодильника	418 л
9	Полезный объем холодильника	400л
10	Полезный объем Полочки охлажденного отсека	34 л
11	Общий объем морозильной камеры	202 л
12	Полезный объем морозильной камеры	164 л
13	Класс морозильной камеры	****
14	Система охлаждения	NO FROST
15	Время повышения температуры: (-18°C/-9°C)	18 часов
16	Мощность охлаждения	10 кг / 24 ч
17	Класс климатических условий **	T/SN (10°C - 43°C)
18	Уровень шума	43 дБ(А)
*	Потребление энергии составляет 473 кВтч в год, рассчитанное на основе результатов, полученных за 24 часа в нормализованных условиях испытаний. Реальное потребление энергии зависит от условий, в которых используется оборудование, а также от того, где оно расположено.	
**	Этот прибор предназначен для использования при температуре окружающей среды в диапазоне от 10 °С до 43 °С.	

**Фирма-производитель оставляет за собой право на внесение изменений в конструкцию, комплектацию и дизайн приборов.**

## РАСШИФРОВКА СЕРИЙНОГО НОМЕРА:

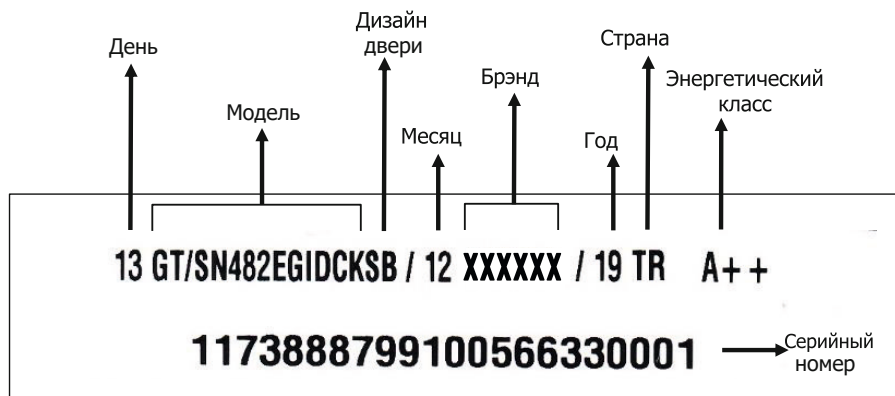
**Произведено в Турции для России**

«Вестель Беяз Ешья Санайи, Ве Тиджарет А.С.»

Адрес: Организе Санайи Болгеси

45030 Маниса / ТУРЦИЯ

Тел: (+90) 236 226 30 00

**Импортер: «Вестел - СНГ»**

601655 г. Александров

Владимирская обл.,

ул. Гагарина д.16

Тел: (495) 980 50 43

**Организация, принимающая претензии:**

ООО «Эм-Джи Русланд», 141400

г.Химки, ул.Бутаково, д.4





# KUPPERSBERG

## СЕРВИСНАЯ КНИЖКА

**МОДЕЛЬ**

**ТИП ИЗДЕЛИЯ**

**СЕРИЙНЫЙ НОМЕР**

**ДАТА ПРОДАЖИ**

М.П.  
продавца

### **Уважаемый Покупатель !**

Благодарим Вас за выбор продукции компании KUPPERSBERG. Настоящим, компания KUPPERSBERG подтверждает, что приобретённая Вами техника изготовлена из высококачественных материалов при повышенном контроле качества продукции и отвечает всем техническим, техническим и экологическим критериям, предъявляемым к домашней бытовой технике.

Данный товар сертифицирован на территории Российской Федерации. Производитель обязуется обеспечить бесплатный гарантийный ремонт в течение всего гарантийного срока.

Требования потребителя, соответствующие Законодательству РФ, могут быть предъявлены в течение 24 месяцев с Даты продажи изделия при условии, что недостатки в продукции не возникли вследствие нарушения покупателем правил пользования, транспортировки, хранения и иных действий пользователя или третьих лиц или обстоятельств непреодолимой силы (пожар, природная катастрофа и т.д.).

Гарантийное обслуживание осуществляется в уполномоченных KUPPERSBERG авторизованных сервисных центрах. Ответственность за качество, сроки ремонта несут уполномоченные сервисные центры. Неисправные детали и узлы техники в гарантийный период заменяются потребителю на новые безвозмездно.

## ООО «КУППЕРСБЕРГ-СЕРВИС»

Установка, гарантийное и послегарантийное обслуживание, продажа запасных частей по Москве и Московской области +7 (495) 236-90-67

### Телефон горячей линии KUPPERSBERG:

**8 (800) 250-17-18** (звонки для всех регионов РФ бесплатные)

Часы работы горячей линии:

понедельник-пятница с 9-00 до 18-00 без перерыва

Полный список авторизованных сервисных центров KUPPERSBERG Вы можете найти на официальном сайте [www.kuppersberg.ru](http://www.kuppersberg.ru)

## СВЕДЕНИЯ О РЕМОНТАХ

### Ремонт №1

Дата обращения	Дата ремонта	Неисправность	Выполненная работа	Запасная часть

### Ремонт №2

Дата обращения	Дата ремонта	Неисправность	Выполненная работа	Запасная часть

### Ремонт №3

Дата обращения	Дата ремонта	Неисправность	Выполненная работа	Запасная часть



# KUPPERSBERG

## ГАРАНТИЙНЫЙ СЕРТИФИКАТ

### Обратите особое внимание!

Все условия гарантии регулируются действующим Законодательством РФ.

Гарантийные обязательства не распространяются на технику с неисправностями, возникшими вследствие нарушения технологических требований, описанных в Инструкции по эксплуатации, в том числе:

- нестабильности параметров электросети, установленных ГОСТ 13109-87, а также нестабильности уровня давления газа, согласно ГОСТ Р50696-2006;
- нестабильности водопроводной сети, установленных СНиП 2.04.02-84;
- на технику, используемую от целей, отличных от бытового пользования, а также технику, установленную в организациях любого типа собственности;
- при наличии следов механических повреждений (трещины, сколы, царапины и пр.), связанных с причиной обращения;
- при наличии следов несанкционированного вскрытия или неквалифицированного ремонта третьими лицами (за исключением особых случаев, предусмотренных действующим Законодательством РФ);
- при несоответствии данных о технике в Сервисной книжке и на оригинальной наклейке (шильдe) на изделии;
- при неправильном подключении изделия, попадании внутрь изделия посторонних предметов, мелких деталей и фрагментов одежды или остатков пищи;
- при попадании на внутренние узлы и детали изделия посторонних жидкостей, насекомых или при наличии следов их жизнедеятельности;
- вследствие образования на элементах изделия избыточного слоя накипи или иных отложений, вызванных повышенной жёсткостью воды;
- при обнаружении воздействия на внутренние и внешние элементы изделия агрессивных химических веществ, а также термического воздействия;
- в случае, если изделие на момент визита уполномоченной сервисной службы KUPPERSBERG было в технически исправном состоянии

KUPPERSBERG

# #1

Модель изделия \_\_\_\_\_

Серийный № \_\_\_\_\_

Дата продажи \_\_\_\_\_

М.П.  
продавца

KUPPERSBERG

# #2

Модель изделия \_\_\_\_\_

Серийный № \_\_\_\_\_

Дата продажи \_\_\_\_\_

М.П.  
продавца

KUPPERSBERG

# #3

Модель изделия \_\_\_\_\_

Серийный № \_\_\_\_\_

Дата продажи \_\_\_\_\_

М.П.  
продавца

Товар получил без повреждений, претензий к внешнему виду и комплектности не имею

(Фамилия, имя и подпись Потребителя)

С условиями гарантийных обязательств KUPPERSBERG ознакомлен и согласен. Полная, необходимая, достоверная информация о Товаре, Изготовителе, Продавце мною получена

(Фамилия, имя и подпись Потребителя)

### СВЕДЕНИЯ ОБ УСТАНОВКЕ

Заполняется лицом, осуществившем подключение (Установку)

Дата подключения (установки)	Фамилия, Имя специалиста, проводившего подключение	Наименование организации, выполнившей подключение	Подпись специалиста, проводившего подключение

**Внимание:** KUPPERSBERG настоятельно рекомендует доверять подключение (установку) приобретённого Товара специалистам Авторизованного сервисного центра KUPPERSBERG. При подключении изделия через АСЦ KUPPERSBERG, гарантийный срок исчисляется с Даты подключения (установки) изделия, но не более 3 месяцев с даты продажи. ООО «КУППЕРСБЕРГ-СЕРВИС» для Москвы и Московской области: +7 (495) 236-90-67, Пн-Пт: с 9-00 до 18-00. Оплата работ по подключению и настройке изделия осуществляется на основании прейскуранта платных услуг организации, осуществляющей подключение. Изготовитель не несёт ответственности за ущерб имуществу и здоровью граждан, возникший в связи с некачественным подключением изделия третьими лицами. В случае возникновения поломки изделия вследствие описанных выше причин, ответственность за причинённый ущерб потребителю, а также за восстановление работоспособности изделия, несёт лицо, осуществлявшее подключение. Газовые варочные панели и духовки могут быть установлены только сертифицированным специалистом, имеющим соответствующий допуск на установку и проведение работ по газовому оборудованию. Гарантийное обслуживание осуществляется только при наличии отметки Организации, уполномоченной на проведение такого рода работ.

**KUPPERSBERG**

Сервис-центр \_\_\_\_\_

**#1**

Инженер, Ф.И.О.,  
подпись \_\_\_\_\_

Дата ремонта \_\_\_\_\_

М.П.  
сервис-центра

**KUPPERSBERG**

Сервис-центр \_\_\_\_\_

**#2**

Инженер, Ф.И.О.,  
подпись \_\_\_\_\_

Дата ремонта \_\_\_\_\_

М.П.  
сервис-центра

**KUPPERSBERG**

Сервис-центр \_\_\_\_\_

**#3**

Инженер, Ф.И.О.,  
подпись \_\_\_\_\_

Дата ремонта \_\_\_\_\_

М.П.  
сервис-центра





**ВНИМАНИЕ!**

**ГАРАНТИЙНЫЙ ТАЛОН НАХОДИТСЯ  
ВНУТРИ НАСТОЯЩЕГО РУКОВОДСТВА.  
ПРОИЗВОДИТЕЛЬ НАСТОЯТЕЛЬНО  
РЕКОМЕНДУЕТ СОХРАНЯТЬ НАСТОЯЩЕЕ  
РУКОВОДСТВО В ТЕЧЕНИЕ ВСЕГО  
СРОКА ПОЛЬЗОВАНИЯ ИЗДЕЛИЕМ.**

- ➔ Kuppersberg
- ➔ [www.kuppersberg.ru](http://www.kuppersberg.ru)
- ➔ [info@kuppersberg.ru](mailto:info@kuppersberg.ru)